

SHARP®

電気洗濯乾燥機 家庭用

取扱説明書

形名

イー エス ティー ジー エル

ES-TG55L



イオンコート



お買いあげいただき、まことにありがとうございました。この取扱説明書をよくお読みのうえ、正しくお使いください。

ご使用の前に「安全上のご注意」を必ずお読みください。

この取扱説明書は据付説明書、保証書とともにいつでも見ることができるところに必ず保存してください。

みんなで家電リサイクル、つくろう循環型社会

もくじ

ページ

準備と確認

安全上のご注意
操作部の見かた
各部のなまえ(付属品)
ふたロック
コースの紹介
洗濯・乾燥の流れ
ご使用前に

2
4
6
6
7
8
10

使いかた

洗剤類の使いかた
(洗剤類の使用量など)
洗濯する/洗濯～乾燥する
(標準/倍速/ナイト/ソフト/干す前/洗乾90コース)
自分だけのコースを登録する
(わが家流コース)
おしゃれ着などを洗う
(ドライ/ソフトコース)
毛布の洗濯・乾燥に
(毛布コース)
乾燥する
(標準/ナイト/ドライ/毛布/仕上げ/静止乾燥/
干す前コース)
個別に洗濯・乾燥
(脱水だけしたいときなど)
予約運転
Ag⁺ イオンを使う
(除菌・防臭/Ag⁺ リンスコース)
便利な機能
(水量調整/チャイルドロック/終了音の消しかたなど)

12
14
17
18
20
22
24
25
26
28

必要なとき

お手入れする
(フィルター類など/槽除菌コース/槽洗浄コース)
保証とアフターサービス
お客様ご相談窓口のご案内
こんなときは?
コースの詳細
エラー表示・お知らせ表示
仕様
別売品

30
34
35
36
40
42
43
裏表紙

シャープはエコポジティブ。



省資源 節水・省エネ性に優れた「穴なし槽」。

グリーン材料 プリント基板に無鉛はんだを採用。
クロム化合物を含まない塗装鋼板を採用。

省エネ 待機時消費電力ゼロ。

安全上のご注意

人への危害、財産への損害を防ぐため、お守りいただくことを説明しています。

■誤った使いかたで生じる内容を次のように区分して、説明しています。

警告 「死亡または重傷を負うおそれがある」内容。

注意 「軽傷を負う、または財産に損害を受けるおそれがある」内容。



警告

感電や漏電、発火などによる事故やけがを防ぐために

電源や電源プラグ・コードは



- 傷んだものは使わない
- 束ねない、無理に曲げない
- 傷付けない、加工しない
- 重いものをのせない、挟み込まない
- 引っ張らない、ねじらない
- コードを持って抜かない
- ぬれた手で抜き差ししない
- ゆるんだコンセントは使わない
(感電・ショート・発火の原因)



- 定格15A・交流100Vの単独コンセントを使う
(電源や定格が異なったり、他の器具と併用すると分岐コンセント部が異常発熱して発火の原因)
- 電源プラグの刃および刃の取付面にほこりが付着している場合はよく拭く
(火災の原因)

お手入れのさいは



- 本体各部に直接水をかけない
(ショート・感電の原因)



プラグを抜く

- 必ず電源プラグをコンセントから抜く
(感電やけがの原因)

乾燥について



- (洗濯後でも) 絶対に乾燥しない
(油の酸化熱による自然発火や引火の原因)
- 油や溶剤が付着した衣類
 - ・食用油・動植物系油・機械油・灯油・ガソリン
 - ・美容オイル(ボディオイル・エステ系のオイルなど)
 - ・ベンジン・シンナー・アルコール・ドライクリーニング油など
- 発泡ウレタン(スポンジ類)・ポリプロピレン繊維・樹脂(セルロース系)・手芸用ボンドなどを使ったもの

洗濯・脱水槽は



- 幼児にのぞかせない
- 近くに台を置かない(中に落ちてけがの原因)
- 完全に止まるまで触れない
(洗濯物が手に巻き付くと、けがの原因)
- 改造はしない。
- 修理技術者以外の人は分解したり修理をしない
(火災・感電・けがの原因)
修理はお買いあげの販売店にご相談を

据え付けは



- 浴室など湿気の多い所や風雨にさらされる場所に置かない
(感電や漏電による火災の原因)



アース線接続

- アースを確実に取り付ける
(故障や漏電のときに感電の原因)
アース工事は販売店または、最寄りの電気工事店にご相談を

その他



- ガソリン・灯油・ベンジン・シンナー・アルコールなどや、それらが付着した洗濯物を絶対に入れたり近付けない
(爆発・火災の原因)
- プラスチック部には絶対に火気を近づけない
(火災・変形の原因)
- 脱水中にふたのロックがかからない
(回転中でもふたが開けられる)ときや、運転終了後、洗濯・脱水槽が回転しているときは、絶対に手を入れない。
ただちに電源プラグを抜き修理を依頼する
(けがの原因)

必ずお守りください

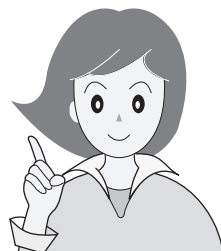

■お守りいただく内容の種類を次の図記号で説明しています。



してはいけないこと。



しなければならないこと。



注意

漏電やけがを防ぎ家財などを守るために

温度に注意



- 温水を使用する場合は、50℃以上のお湯は使用しない
(プラスチックが変形し、故障の原因)
- 乾燥運転中や終了直後はふたや洗濯・脱水槽などに触れない
(高温になり、やけどの原因)
衣類を取り出すさいもご注意を

電源プラグは



プラグを抜く

- 電源プラグを抜くときは電源コードを持たずに必ず先端の電源プラグを持って引き抜く
(感電・ショート・発火の原因)
- 長期間ご使用にならないときは、必ず電源プラグをコンセントから抜く
(絶縁劣化による感電や漏電火災の原因)

洗濯・脱水・乾燥できないものは



- 防水性の衣類やシートは洗わない
・レインコート・サウナスーツ
・ウィンドブレーカー
・スキーウェア
・ダウンジャケット
・理美容用クロス
・自転車、自動車などのカバー
・オムツカバー ・寝袋
・防水スーツ ・防水エプロン など
(水が抜けられないため脱水中に異常振動を起こし、転倒によるけが、本体・壁・床などの損壊、水漏れ被害の原因)
- カーペット・カーペットカバー
- 用途外には、使用しない
(洗濯機本来の用途以外のものを洗ったり、脱水しない 異常振動を起こし本体の損壊やけがの原因)



防水性は
入れない

衣類の取扱い表示をご確認ください。

運転前の確認



- 蛇口を開いてホースの接続を確認する
(ねじがゆるんでいると、水漏れして水びたしなどの思わぬ被害の原因)

運転後の確認



- 必ず蛇口を閉じる
(万一の水漏れ防止)

その他



- 上にのぼったり重い物をのせたりしない
(変形・破損により、けがをする原因)
- 運転中は本体の下に手足を入れない
(回転部などがあり、けがや感電の原因)
とくに置台などを使用すると、床面とのすき間が大きくなります。ご注意ください。
- ロックされたふたを無理に開けない
(ふたやロック機構部が破損の原因)

その他のご注意

- 操作部付近に、磁石など磁気を帯びたものを近付けない。(誤動作の原因)
- 上に物を置かない。(振動による落下や誤動作の原因)

操作部の見かた

操作部・表示部

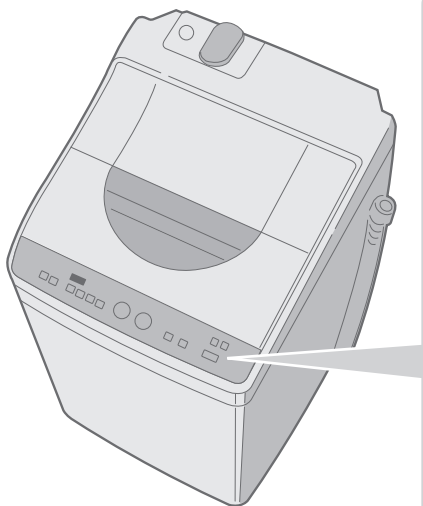

数字表示部（「洗い」時間以外も表示）

● 予約時間

残り(分) 洗い(分) 9
水量(L) 予約(時間後) に終了

● 水量

残り(分) 洗い(分) 37
水量(L) 予約(時間後) 水量37L

● エラー表示/お知らせ表示 (42, 43 ページ)

残り(分) 洗い(分) E2
水量(L) 予約(時間後)

● 運転残り時間

残り(分) 洗い(分) 40
水量(L) 予約(時間後) 残り40分

100分以上は「2H」～「3H」の1時間刻み。
99分以下は1分刻みで表示します。

洗剤量の目安表示

洗剤量/水量(L)

- 35-37
- 29-33
- 18-24
- 12

残り(分) 洗い(分) 88
水量(L) 予約(時間後)

注水 念入り(点滅) 3
すすぎ 脱水 45分 2
(点灯2回点滅1回) 30分 1
(時間)

水量

予約

洗い

すすぎ

脱水

乾燥

水量切換ボタン

自動的に水量が決まります。
(18～37Lまで9段階)

お好みの水量に変更できます。
(12～37Lまで8段階) (12, 40 ページ)

便利乾燥ボタン

乾燥のコースを選ぶ
ときに (7, 14, 22 ページ)

予約ボタン (25 ページ)

運転終了時間を予約するときに
1～24時間後まで1時間単位で選べます。

運転内容ボタン

個別運転や運転内容の
変更
「洗い」中に変更できます。
(24, 28 ページ)

便利な機能がいっぱい!
楽しく使ってね!

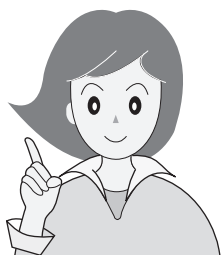

運転内容／進行表示

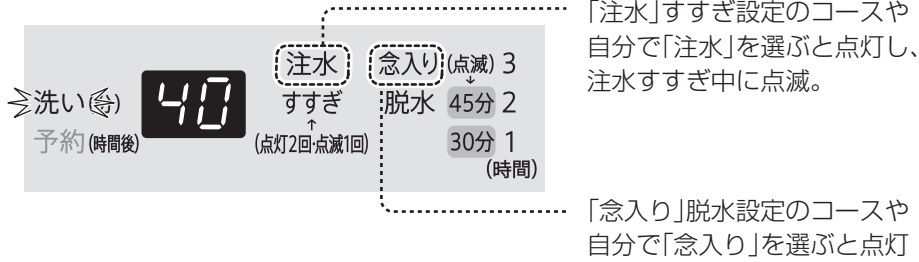

自動運転の場合、表示と運転時間は一致しません。

例 (点滅) 3 ≤ 2時間を
45分 2 超えている
30分 1 ことを表す
(時間)

- 各コースの運転内容や所要時間などの詳細については (40, 41 ページ) をご覧ください。
- ランプの点滅位置で進行状況をお知らせします。

Ag⁺ ボタン

- 洗濯中に除菌・防臭 (26 ページ)
- Ag⁺ リンスコース (27 ページ) や槽除菌コース (31 ページ) を選ぶときに

ふたロック表示

ふたのロック中に点灯 (6 ページ)

スタート・一時停止 ボタン

ふたロックを解除したいときにも。 (6 ページ)

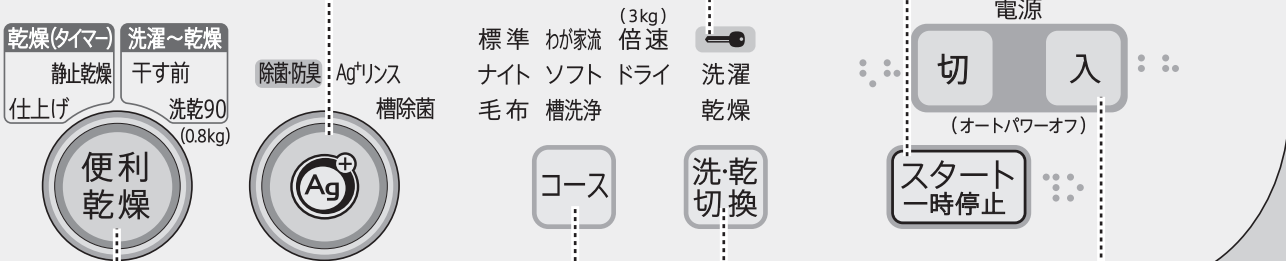

コースボタン (7 ページ)

- 選んだコースが点灯します。
- 「槽洗浄」表示 (32, 33 ページ)
点灯: 槽内洗浄
点滅: 槽外洗浄

洗・乾切換ボタン

運転方法の切り換えに

洗濯	洗濯(洗い～脱水)
乾燥	するとき
洗濯	洗濯～乾燥連続運転
乾燥	するとき
洗濯	乾燥だけするとき
乾燥	

電源スイッチ

運転が終わると自動的に切れます。電源を入れたまま放置すると、5分後に切れます。(オートパワーオフ)

お願い

- 電源を切ったときや自動的に電源が切れてから、約1秒間は電源「入」を受け付けません。(すべてのコースランプ点灯中)
- 電源を入れ直したいときは、ランプが消えてから操作してください。

各部のなまえ

本体

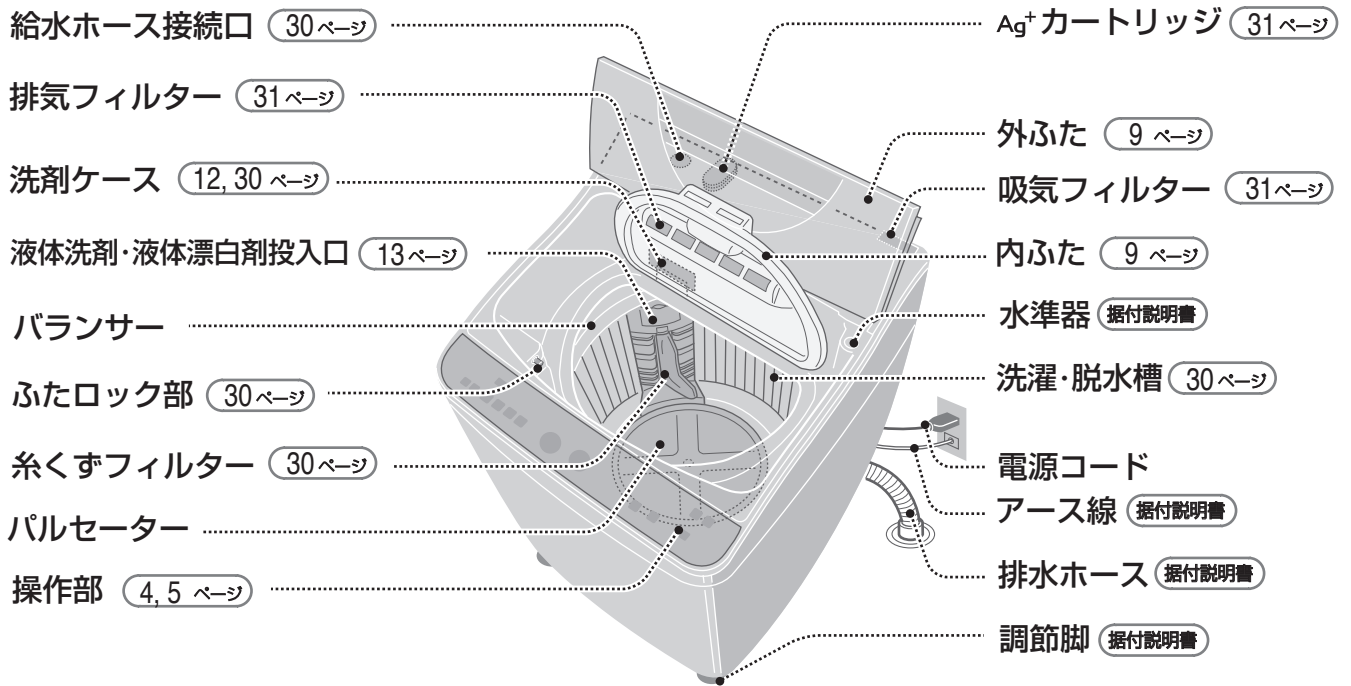

付属品

給水ホース (1組)

据付説明書

長さ0.8m

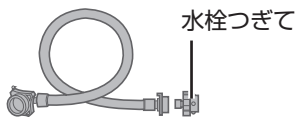

排水ホースつぎてセット

据付説明書



切った排水ホースを接続するときに使います。(槽の外側を洗浄するときやご転居のさいに)

印刷物付属品 (各1部)

- 取扱説明書 ※
- 据付説明書 ※
- 保証書

※当商品は日本国内向けであり、日本語以外の説明書はありません。
This model is designed exclusively for Japan, with manuals in Japanese only.

ふたロック

開けかた

脱水や乾燥の運転中は、安全のため、ふたを自動ロックします。

⇒ ⏏ ⇐
(ロック中に)



120秒後

ふたが開けられる



- 乾燥中は、送風 (10~210秒)後に解除。

お願い

- 洗濯ものはさんだまま、ふたを閉めない。
- ふたを無理に開けない。
- ふたが開いたままロックピンが出ているときは、一時停止し閉め直す。
- 運転中に停電したりプラグを抜くと安全のため、ロックを解除しない。→電源を入れると開く。

コースの紹介

コースで選ぶ

こんなときに		コース名	洗濯	洗濯～乾燥	乾燥 (22ページ)
日常の衣類に 	ふだんのまとめ洗いに	標準 (14ページ)	○	○	○
	自分だけのコースをつくる	わが家流 (17ページ)	○	○	○
	軽い汚れをスピーディーに	倍速 (14, 16ページ)	○	—	—
	運転音を抑えて運転したいときに	ナイト (14ページ)	○	○	○
デリケートな衣類に 	「弱」表示のランジェリーやブラウスなどに	ソフト (14, 18ページ)	○	—	—
	おしゃれ着などに	ドライ (18ページ)	○	—	○
毛布のお洗濯に	毛布の洗濯・乾燥に	毛布 (20ページ)	○	○	○
洗濯・脱水槽のお手入れに	カビ防止に 汚れやにおいが気になったら	槽洗浄 (32ページ)	○ <small>洗濯物を入れない</small>	—	○ <small>洗濯物を入れない</small>











Ag⁺で選ぶ

Ag ⁺ イオンコートだけしたいときに	一部の衣類に Ag ⁺ イオンコート	Ag ⁺ リンス (27ページ)	○	○	—
洗濯・脱水槽のお手入れに	Ag ⁺ で汚れやにおいを防止	槽除菌 (31ページ)	○ <small>洗濯物を入れない</small>	—	—

便利乾燥で選ぶ

乾燥コース	生乾きの衣類をすっきり乾燥	仕上げ (22ページ)	/	—	○
	かくはんせず、やさしく乾燥	静止乾燥 (22ページ)		—	○
洗乾コース	短時間の乾燥で、部屋干し時間を短縮	干す前 (14, 22ページ)		○	○
	化繊混紡の衣類(0.8kg以下)を約90分で洗濯～乾燥	洗乾90 (14, 16ページ)		○	—

●洗濯量はJIS(日本工業規格)に規定の布地によるもの、乾燥量は日本電機工業会自主基準の衣類です。

スリッパ (混紡約150g)		ワイシャツ (混紡約200g)		ブリーフ (綿約50g)		くつ下 (混紡約50g)		長袖アンダーシャツ (綿約150g)	
バスタオル (綿約300g)		パジャマ(上下) (綿約500g)		タオル (綿約70g)		ブラウス (混紡約200g)		シーツ (綿約500g)	

洗濯・乾燥の流れ

標準コース

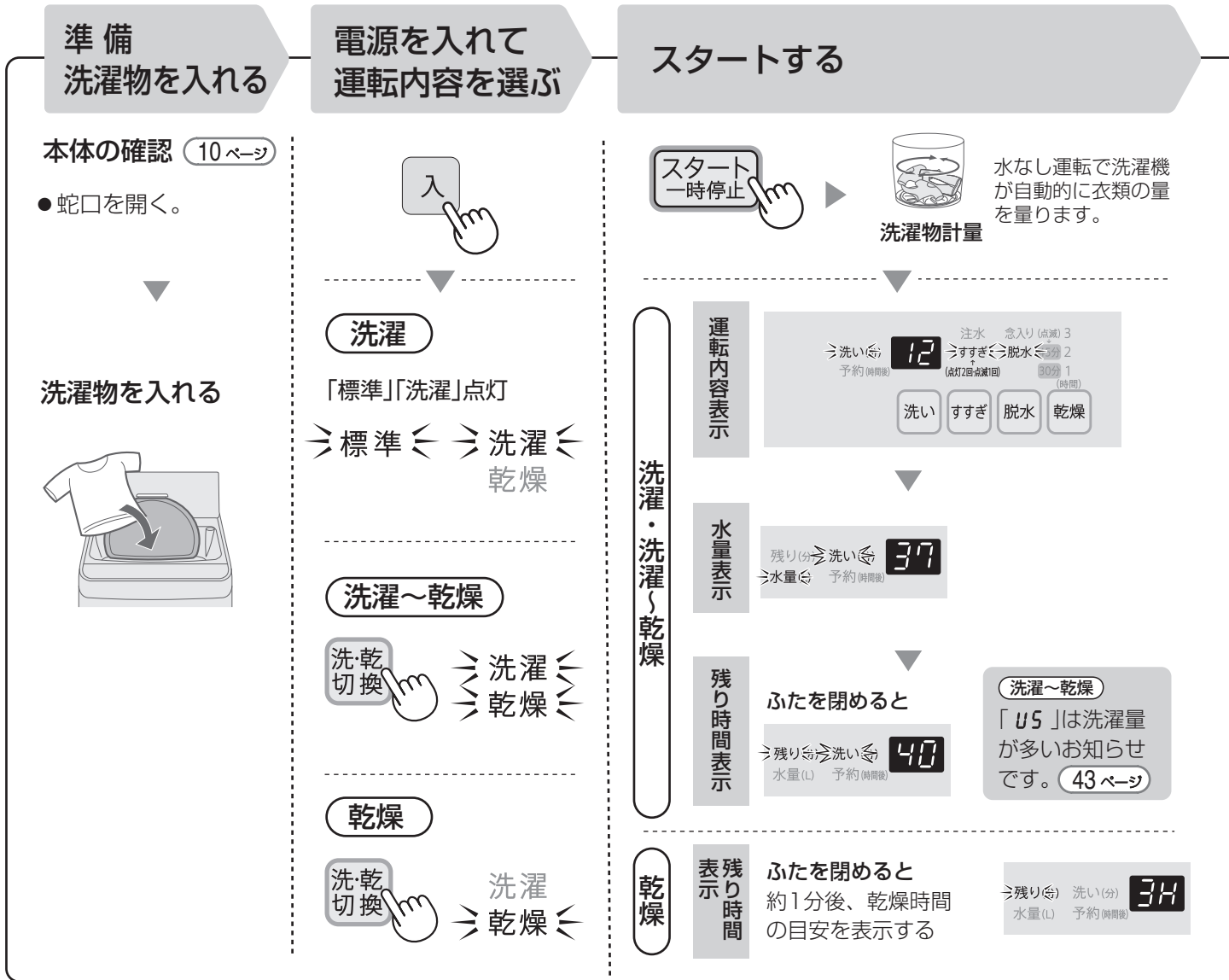

運転中の基本的な動き





注意



長期間ご使用にならないときは、必ず電源プラグをコンセントから抜く

【絶縁劣化による感電や漏電・火災の原因】

はじめてお使いになるとき
工場テスト時の残水が出る場合があります。

洗剤を入れる

表示を目安に量って入れる。

(12, 13 ページ)

洗剤ケースに入れる

柔軟剤

ゆっくり戻す
強く押すと
柔軟剤などが
すぐに流れ出る
ことがあります。

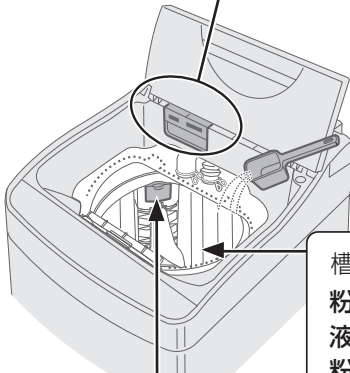
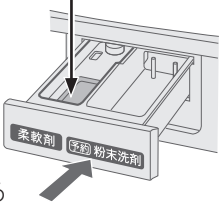

槽の投入口に入れる
液体漂白剤

槽に直接入れる
粉末洗剤
液体洗剤
粉末漂白剤

ふたを閉める

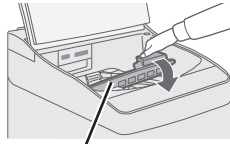

内ふた

外ふた

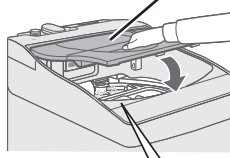

カチッ

脱水やすすぎの途中などに
ロックする。

給水を始め自動運転する。

洗濯物を取り出して あとしまつする

- 蛇口を閉める。
- フィルター類を掃除する。

(30, 31 ページ)

吸気フィルター

糸くず
フィルター

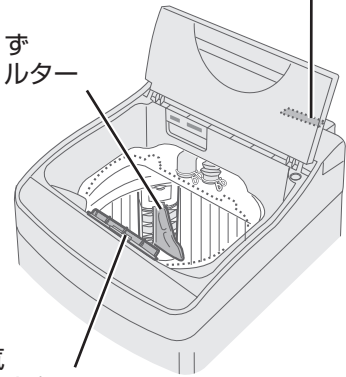

排気
フィルター

洗濯・乾燥の流れ

置きじわ防止運転^{※1}

乾燥後の置きじわを防ぐため、弱いかくはん^{※2}と送風運転を間欠的におこないます。(「0分」「残り」点灯(送風中は点滅)、最長2時間まで) 運転は終わっていますので、電源を切って(ロック解除する)早めに取り出します。

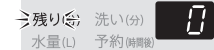

※1 槽洗浄コースは除く。
※2 ドライコース、静止乾燥コースではかくはんしない。

乾燥 (乾燥) (洗濯～乾燥)

乾燥



低速回転 高速回転
予備脱水する。

乾燥

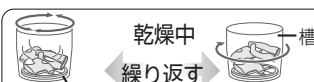

乾燥中 繰り返す 槽
パルセーター
かくはん 低速回転
温風を吹き込みながら、パルセーターと槽を交互に回転させる。

脱水



排水 脱水
しばらく低速回転してから高速回転する。



ご使用前に

本体の確認

据え付け状態が悪い場合、お買いあげの販売店または設置した業者にお問い合わせを！

据え付けの確認

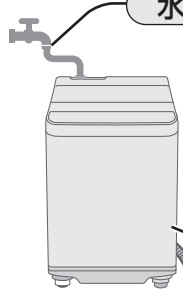

水栓つぎて/給水ホース 水漏れの原因 チェック

- 新しいものに取り替えていますか？ 緩み、ぐらつき、傾きはありますか？ または、**据付説明書**に記載の適した蛇口を使用していますか？ 適さない蛇口の場合は、別売のオートストッパー付き水栓ジョイントに取り替えてください。
- 給水ホースにねじれ・引っ張りなどはありませんか？



本体 異常な振動の原因 チェック

- ガタつきませんか？ 水平ですか？

排水ホース 排水できなかつたり、ホース破れの原因

- 持ち上がっていませんか？
- 下に押し込んでいませんか？

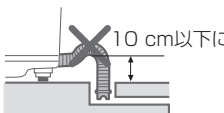

10 cm以下に



接触

チェック

- 本機は「消防法 設置基準」に基づく試験基準に適合しております。建築物の可燃物などからの離隔距離は、下表に掲げる値以上の距離が必要です。

消防法 基準適合組込形

場所	離隔距離
上方	50cm
前方	開放
左/右/後方	2cm
下方	0cm

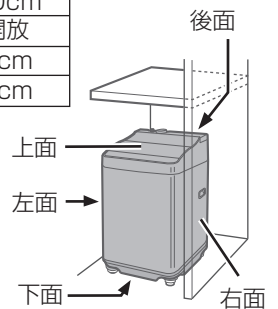

洗濯物の準備

洗濯も乾燥もできないもの



- 衣類の取扱い表示、組成表示のないもの
- 芯地が多く、形くずれしやすい衣類
 - 例 ネクタイ・ブレザー・ジャケット・コート・スーツなど
- 著しい収縮や変色、表面変化を起こすおそれのある素材
 - 例 レーヨン・キュプラ・絹および混紡品など

- 防水性の衣類
- 毛倒れを起こす起毛製品
 - 例 ベルベット・別珍など
- 形くずれや表面変化を起こすおそれのある生地
 - 例 強撚糸使用の生地・ジョーゼット・クレープ・ちりめんなど
- ウレタン(スポンジ類)の入ったもの
- 座ぶとん、クッション、枕など

- 和服、和装小物など
- ふとん・カーペット・カーペットカバー
- 表面の凹凸などが消えやすいもの
 - 例 防しわ加工品・エンボス加工品など
- 色落ちしやすいもの
- 皮革製品・皮革装飾をほどこしたもの

乾燥できないもの



- 油や溶剤が付着した衣類
 - 例 食用油・動物系油・機械油・灯油・ガソリン・美容オイル(ボディオイル・エステ系のオイルなど)・ベンジン・シンナー・アルコール・ドライクリーニング油など
- 発泡ウレタン(スポンジ類)、ポリプロピレン繊維、樹脂(セルロース系)、手芸用ボンドなどを使ったもの

【油の酸化熱による自然発や引火の原因】
- 皮革製のパッチの付いたジーパンなど
 - パッチ部分が熱で傷むことがあります。

- のりづけした衣類
 - 槽内がのりで汚れることがあります。乾燥後スプレーのりなどで仕上げます。
- 「タンブラー乾燥はおさげてください」の表示のあるもの

据付説明書にしたがって
正しく設置してください。

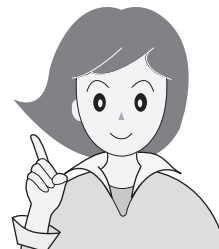

乾燥するときは

- 吸気フィルター、排気フィルターは必ずセットする。
【ほこりが機内にたまり、故障の原因】
- フィルター類をふさがない。
【内部温度が上がり、衣類を傷める原因】
- 十分に換気する。
【結露の原因】

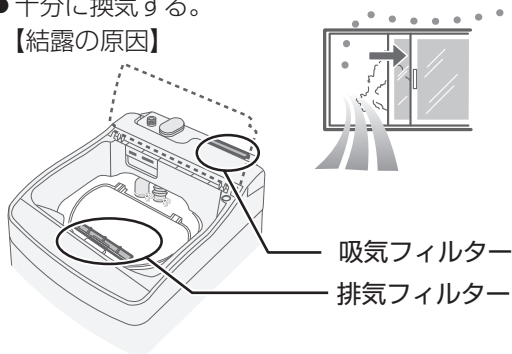

乾燥試運転

- 乾燥の使いはじめにゴムなどのおいがする場合があります。
乾燥試運転で軽減できます。



- 洗濯物を入れないでください。
- 終了後は「置きじわ防止運転」をおこないます。
電源を切ってふたを開けておく。

ご使用前に

洗濯物の準備

- 衣類の取扱い表示を確認。

- しみや部分汚れはあらかじめ処理。
繊維の種類やしみの内容に応じた方法で処理する。
- 初めて洗う衣類は、色落ちや色移りについて確認。
色落ちするものは、分けて洗う。



衣類・槽・パルセーター・糸くずフィルターの傷付きを防ぐために…

- ひもは結び、ファスナーは閉じる。
- 金属製のボタンや装飾品の付いたものは、裏返しにするかネットに。
- 毛玉や糸くず、毛羽立ちが気になる衣類は、裏返しに。
- 硬貨・ヘアピン・カーテン金具などの金属片などは、必ず取り除く。
- 砂やどろはあらかじめ落とす。
- 洗濯量は、表示の7~8割に。
● バランサーより上に衣類があるときは、給水後押さえて沈める。
【給水時浮き上がって水が飛散すると床が水浸しになったり、運転中槽からはみ出して傷付く原因】
- デリケートな衣類は、洗濯ネットに入れる。
● 軽くかさばる衣類(フリース素材など)
【運転中に飛び出し、衣類や製品を傷める原因】
● ブラジャーは市販の専用ネットに。
【ワイヤーが飛び出し、異音や故障の原因】
● 入れる量は少なめに。
【洗い・すすぎ・脱水性能の低下や脱水中の片寄り、飛び出しの原因】
- ジーパンなどかさばる衣類や浮きやすいものは底の方に入れる。



お洗濯の前に

洗剤類の使いかた

洗剤類を入れる

槽に直接入れる

粉末洗剤 表示を目安に量って入れる。

- カップの大きさや使用量は、メーカーや銘柄によって異なります。
- 水に溶けやすいものをお使いください。

液体洗剤 表示水量を目安に量って入れる。

- 粘り気強い洗剤はあらかじめ約500mLのぬるま湯に溶かしてから入れます。

粉末漂白剤 使用量・使いかたは、容器の表示をご覧ください。

粉石けん

槽内で溶かす

- ① 水量「12L」を選び、いったんふたを閉めてスタートする。(給水を始める)
- ② かくはんが始まったら粉石けんを少しずつ入れ、約3分運転して十分に溶かす。
- ③ 電源を入れ直し、コースや水量を選び直して洗濯する。

溶けにくい場合

- ① 洗面器などに30℃前後のぬるま湯(約5~10L)を用意し、粉石けんを少しずつ入れながら、かきまぜて十分に溶かす。
- ② 洗濯を始め、給水中に石けん液を槽内に入れる。

- 合成洗剤と比較して洗濯物に残りやすいため、十分にすすぐ。
【黄ばみやにおいの原因】
- 入れ過ぎたり低温の水に直接入れない。
【石けんかすがたまる原因】
- 粉石けんや液体石けんは予約洗濯に使わない。

洗濯物をよけて、槽の周辺部に入れます。

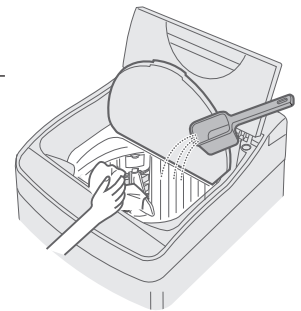

洗剤・柔軟剤の使用量

表示水量	洗濯量の目安	合成洗剤						粉石けん	柔軟剤		
		粉末		液体			36gのもの		7mLのもの	10mLのもの	20mLのもの
		すりきり一杯が47gのカップの場合	水30Lに対して20gのもの	水30Lに対して25gのもの	水30Lに対して10mLのもの	水30Lに対して20mLのもの					
37L	5.5kg以下	☐ 約0.5杯	25g	31g	12mL	25mL	31mL	44g	9mL	12mL	25mL
35L	5kg以下	☐ 約0.5杯	23g	29g	12mL	23mL	29mL	42g	8mL	12mL	23mL
33L	4kg以下	☐ 約0.5杯	22g	27g	11mL	22mL	27mL	40g	8mL	11mL	22mL
29L	3kg以下	☐ 約0.4杯	19g	24g	10mL	19mL	24mL	35g	7mL	10mL	19mL
24L	2kg以下	☐ 約0.3杯	16g	20g	8mL	16mL	20mL	29g	6mL	8mL	16mL
22L	1.5kg以下	☐ 約0.3杯	15g	18g	7mL	15mL	18mL	26g	5mL	7mL	15mL
18L	0.5kg以下	☐ 約0.3杯	12g	15g	6mL	12mL	15mL	22g	4mL	6mL	12mL
12L	0.3kg以下	☐ 約0.2杯	8g	10g	4mL	8mL	10mL	14g	3mL	4mL	8mL

洗剤類は正しく量って
ムダなく使ってね！

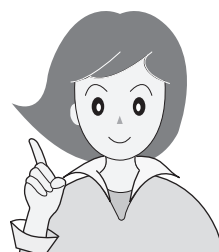

洗剤ケースに入れる

柔軟剤 表示水量を目安に量って入れる。

- 最終すすぎ中に自動的に入ります。
- 正しく量って入れます。
【入れすぎはかびの原因】
- 入れたまま12時間以上放置したり低温のときは固まることがあります。
- 一部の柔軟剤では衣類に固まって付着すると変色するものがあります。
(変色したときは (36 ページ))

- この位置以上に入れたり、給水中に動かすとすぐに流れ出ることがあります。
- 水が残ることがありますが、異常ではありません。

約65mLまで
入ります

柔軟剤

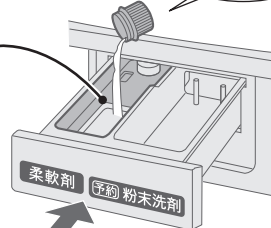

ゆっくり戻す

強く押すとすぐに流れ出ることがあります。

液体洗剤・液体漂白剤
投入口に入れる

液体漂白剤 使用量・使いかたは、容器の表示をご覧ください。

- 少しずつ流し込みます。
- 原液が洗濯物に直接かからないように入れてください。
- 入れたあとは投入口のふたを必ず閉めてください。
- 塩素系は色落ち・変色のおそれがあります。

液体漂白剤



入れにくい位置にあるときは、
バランスー部分を持ち、時計
方向に回してください。

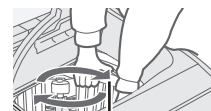

バランスー

洗剤類の使いかた

予約運転の場合 (25 ページ)

洗剤ケースに入れる

柔軟剤・粉末洗剤・粉末漂白剤

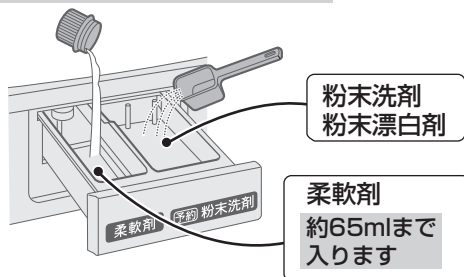

粉末洗剤
粉末漂白剤

柔軟剤
約65mlまで
入ります

お願い 毛布コースで粉末洗剤を使うときは、ぬるま湯に溶かし、先に槽に入れます。(21 ページ)

液体洗剤・液体漂白剤
投入口に入れる

液体洗剤・液体漂白剤

水で薄めて流し込む

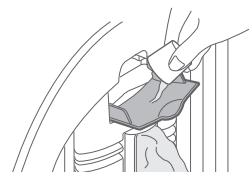

洗濯する/洗濯～乾燥する

標準/倍速/ナイト/ソフト/干す前/洗乾90コース

標準コースの **洗濯** **洗濯～乾燥** をするとき

準備

蛇口を開ける

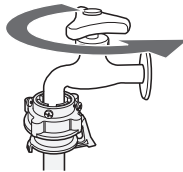

洗濯物を入れて、

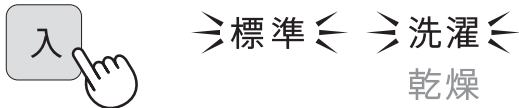

「標準コース/洗濯」に自動設定

洗濯～乾燥までするときは「洗濯」「乾燥」
両方を選ぶ



1

必要に応じて



除菌・防臭するとき

26 ページ



予約運転するとき

25 ページ

●電源「入」時を「洗濯～乾燥」連続運転に変更
できます。28 ページ

「コース」で選ぶとき



標準	倍速 ※1 16 ページ	ソフト ※1 18 ページ	毛布 20 ページ
わが家流 17 ページ	ナイト	ドライ ※1 18 ページ	槽洗浄 ※1 32 ページ

※1 洗濯～乾燥はできません

洗濯～乾燥までするとき



「便利乾燥」で選ぶとき



※2

干す前 ※3

洗乾90 ※3
16 ページ

※2 乾燥のみの「仕上げ」「静止乾燥」コースも選べ
ます。22, 23 ページ

※3 洗濯のみはできません

洗濯 洗濯～乾燥



「標準コース / 洗濯」の表示例

2



運転内容を約5秒間表示後、水量などを表示

●ソフト・ドライ・毛布コースでは洗濯物の計量をおこないません。

●乾燥時間を変更したいときは水量表示後 **乾燥** で変更できます。

3

表示を目安に洗剤類を入れる (12, 13 ページ)

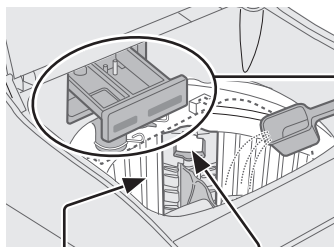

槽に直接入れる
粉末洗剤
液体洗剤
粉末漂白剤

投入口に入れる
液体漂白剤

洗剤ケースに入れる
柔軟剤

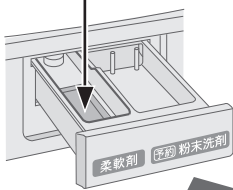

ゆっくり戻す

強く押すと柔軟剤がすぐに流れ出ることがあります。

●ソフトコースでは、素材に合った液体洗剤をお使いください。

●乾燥後「置きじわ防止運転」をおこないます。運転は終わっていますので電源を切って(ふたロックを解除する)早めに取り出してください。 (9 ページ)

●取り出すさい、槽や衣類、ふたの内側などが高温になることがありますのでご注意ください。

●乾燥はタイマー方式です。乾きたりない場合は仕上げコースで追加乾燥してください。 (23 ページ)

4

内ふた・外ふたを閉める

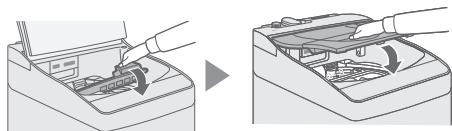

給水

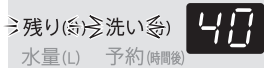

運転

衣類を取り出す



洗濯する / 洗濯～乾燥する

洗濯する/洗濯～乾燥する コース (つづき)

倍速コース / 洗乾90コース について

軽い汚れのお洗濯専用のコースです 洗濯 3.0kg以下

- 洗う量が多い場合や汚れが気になるときは、標準コースをおすすめします。
- 洗濯物を入れ過ぎない。【布傷みの原因】

洗濯中の動き

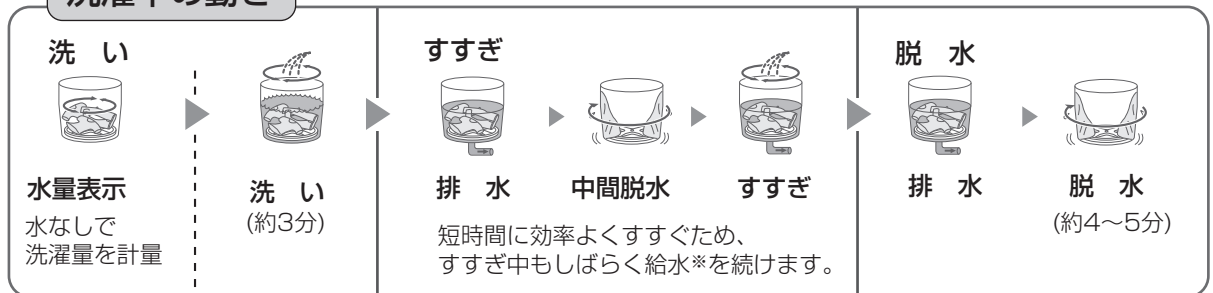

*「除菌・防臭」を使う場合は、すすぎ中の給水はありません。

少量の化繊混紡専用のコースです 洗濯～乾燥 化繊混紡0.8kg以下(ワイシャツ4枚程度)

- 量が多い場合は、標準コースをおすすめします。
- 綿や厚物などが混ざると、十分に乾燥しないまま終わることがあります。
- 乾燥はタイマー方式です。
乾きたりない場合は仕上げコースで追加乾燥してください。 23 ページ
- 洗濯物が多い場合は「**15**」 43 ページ でお知らせします。
いったん電源を切り適量に減らし、スタートし直してください。
- 「除菌・防臭」を使うと、運転時間が90分より長くなります。
(残り時間の点滅でお知らせ)

- 操作のしかたは 14, 15 ページ

残り(分) 洗い(分) 95
水量(L) 予約(時間後)

倍速コース

洗乾90コース

自分だけのコースを登録する コース

わが家流コース

洗濯

洗濯～乾燥

乾燥

1

洗濯物を入れて

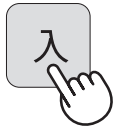

● 除菌・防臭するときには



26 ページ

2



⇒ わが家流 ⇐

● 「洗濯～乾燥」「乾燥」の「わが家流」を作るときは、洗乾切換 で選ぶ。

● 予約運転するときには



25 ページ

● 登録している水量は



で変更できます。

3



運転したい行程のボタンを選ぶ

● 選べる時間や回数などは 40, 41 ページ

● も登録できます。

最初の設定

	洗い	すすぎ	脱水	乾燥	水量
洗濯	12分	ため1回	標準脱水 (6分)	—	35L
洗濯～乾燥	12分	ため1回	標準脱水 (6分)	30分	35L
乾燥	—	—	—	30分	—

4



● 必要に応じて洗剤を入れ、ふたを閉める。

- スタートと同時に、選んだ内容を登録します。
- 「洗い」を含む「洗濯～乾燥」では、「水量」を登録しても、乾燥量確認のため、計量します。

次回から「わが家流」を選んで「スタート」すれば運転できます。

● 「洗濯～乾燥」「乾燥」の「わが家流」は、洗乾切換 で選んでから「スタート」します。

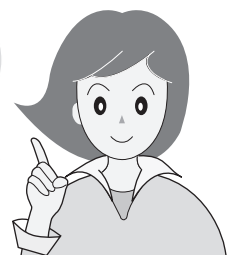

おしゃれ着などを洗う

コース

ドライコース/ソフトコース 洗濯

ドライコース 洗濯 1.2kg以下



- 水につけてもこすったりしなければ洗えるもの



例

- おしゃれ着やデリケートな衣類。
 - ・ウール・カシミアなどのセーター、ブラウス
 - ・スカート・スラックスなど



- 「洗濯も乾燥もできないもの (10 ページ)」に記載のもの

ソフトコース 洗濯 2kg以下



- 「弱」や「手洗い」表示の洗濯物

例

- ランジェリー、ブラウスなど
- 素材に合った液体洗剤を使ってお洗濯します。
操作のしかたは (14 ページ)

形を整えて陰干しする

例

- セーター
 - ・市販の平干しネットに

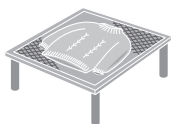

例

- ブラウスなど伸びにくいもの
 - ・ハンガーに



例

- 毛足が長いもの
 - ・振りながら、形を整えて干す。

アイロンがけ

例



- 衣類の絵表示にしたがう。てかりの出やすいもの、刺繍・ビーズなどの付いたものには、当て布を。

縮んだら

- アイロンを浮かせてスチームをあてる。
- 縮みやすい繊維(ウール、麻など)でも、ある程度は伸ばせます。



洗えるもの・洗えないもの

洗ったあとは

初めは洗剤を溶かすために洗濯物を入れずにスタートします。

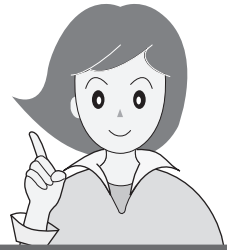

ドライコースでの洗濯のしかた

他のコースとは方法が異なります。よく読んでからお洗濯してください。

洗濯物はいれない

1



● 除菌・防臭するときには



26 ページ

● 「予約」は使えません。

2

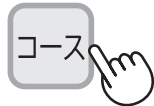

⇒ドライ⇐

3



● 洗濯量計量はありません。



4

(表示水量にしたがい)
中性洗剤を入れて
ふたを閉める

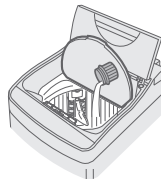

● 水が残ったままスタートすると、洗剤を溶かすかかはんをおこなわない場合があります。

かかはん
20秒

5



一時停止し洗濯物
を入れる



● 終了音を消すと、お知らせ音が鳴りません。

29 ページ

● 洗濯物は上から手で押さえ、十分に液を含ませて沈めます。

6

ふたを閉めて



運転



衣類をすぐに取り出す

● 干しかたは 18 ページ

● 乾燥したいときは洗濯物を入れ直してから乾燥します。 22,23 ページ

ご注意

● 水温は30℃以下でお使いください。特にふる水をご使用のときはご注意ください。
【ウール・絹など動物繊維の縮み・変形の原因】

おしゃれ着などを洗う

毛布の洗濯・乾燥に

コース

毛布コース **洗濯** **洗濯～乾燥** **乾燥**

洗濯・乾燥できるもの

取扱表示	☞ または ☐ 表示のあるもの (その他の取扱表示にもしたがう)	
素 材	アクリルなど合成繊維100%	
洗濯・乾燥	洗濯	洗濯～乾燥 / 乾燥
サイズ・重さ	シングル毛布 3kg以下	シングル毛布 1.5kg以下
大型毛布用丸型ネット (別売品)	○ 必要	

- 指定の大型毛布用丸型ネットを使わないと、洗濯物が浮き上がって洗濯物や製品を傷めたり水があふれ、床を水浸しにすることがあります。
(指定の大型毛布用丸型ネットを使わず運転して洗濯物や製品が傷んだ場合は、保証の対象外になります)

大型毛布用丸型ネットの使いかた

① 6つ折りにしてから巻き込む。(高さを水面以下に)



② ネットに入れて槽に押し込む。

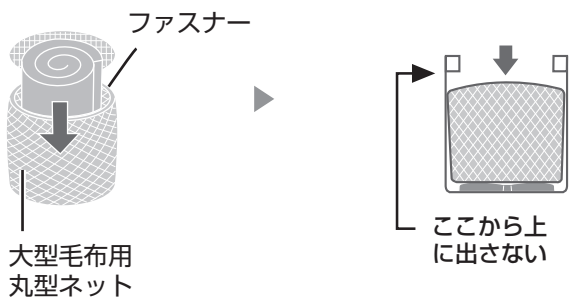

お願い

- 少量(1.0kg以下)の場合は標準コースをご使用ください。毛布コースでは「水量」を減らしても水流が強いため、洗濯物を傷めるおそれがあります。
- 洗濯できる電気毛布でも、乾燥(「洗濯～乾燥」「乾燥」)はしないでください。

必ず大型毛布用丸型ネット
をお使いください。裏表紙

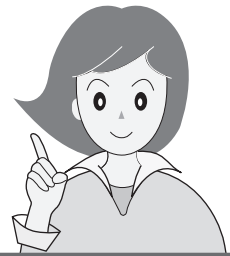

操作のしかた

1

洗濯物を入れて

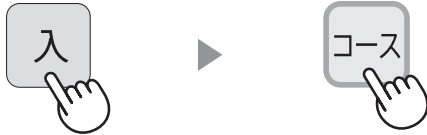

⇒毛布⇐

●「洗濯～乾燥」「乾燥」は **洗-乾切** で選ぶ。

● 除菌・防臭するときには



● 予約運転するときには



2

洗濯 洗濯～乾燥



● 洗濯量計量はありません。

2

乾燥

乾燥時間を選ぶ

(点減) 3
45分 2
30分 1
(時間)



● 乾燥時間など、運転内容を変更できます。 (28 ページ)
変更できる時間などは

(40, 41 ページ)

3

(表示水量にしたがい)

液体洗剤を
入れてふたを
閉める

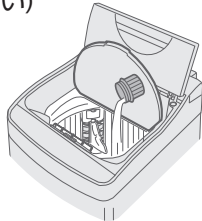

● 粉末洗剤はあらかじめぬるま湯
(約30℃・5L)でよく溶かしてから、
槽の周辺部へ直接入れます。

3



● 乾燥量計量は
ありません。

洗濯中浮き上がりやすいので
十分に押し込む。
(「洗い」の後半におこなうと
効果的)

① スタート一時停止 「一時停止」

② 浮き上がっている部分の
空気を押し出す



③ スタート一時停止 再スタート
(自動的に水を補給する)

運転



衣類を取り出す

● 乾き残りは裏側に折り直し
「毛布コース / 乾燥」で時間を
選んで、追加乾燥します。

乾燥する

コース



標準/ナイト/ドライ/毛布/仕上げ/静止乾燥/干す前コース

排気フィルター・吸気フィルターの取り付けを確認し、十分に脱水してしわを伸ばした洗濯物を入れてふたを閉める。

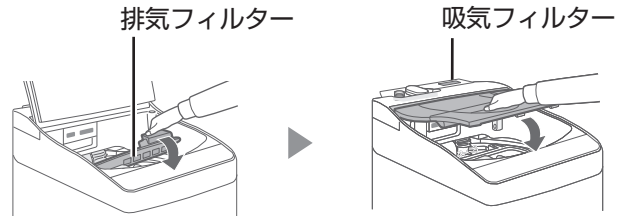

お願い

- 初めて「乾燥」をおこなう前には必ず乾燥試運転をおこなってください。 [11ページ](#)
- 洗剤ケース内や、ケースをはずした本体側、また槽内が濡れているときは乾いた布で拭き取ってください。

ドライコース / 静止乾燥コース

槽をゆっくり回転させたり、止めたりしながら乾燥します(パルセーターは回りません)。

ドライコース

- デリケートな衣類を優しく乾燥します

- 例**
- セーター(ウール・アクリルなど)なら1枚(0.4kg以下)
 - 洗って十分に脱水したもの
 - 乾燥時間の目安：2時間

パルセーターがかくれるくらい、できるだけ大きめにたたむ。

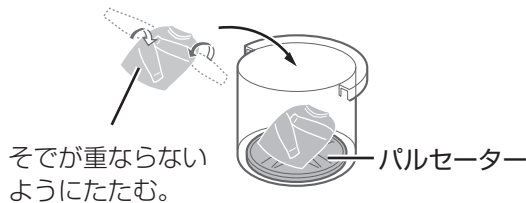

静止乾燥コース

- 型くずれが気になるものに

- 例**
- うわばきなど0.4kg以下
 - 洗って十分に水分をふき取ったもの
 - 乾燥時間の目安：2時間

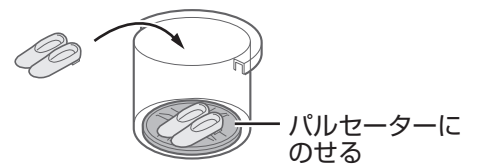

ご注意

- ふたに衣類などをのせたまま乾燥しない。
【内部の温度が上がりすぎてプラスチック部が変形したりやけどの原因】
- 気温や衣類の量により、乾燥中はふたやその周囲が、また、取り出すさいは槽や衣類、ふたの内側などが高温になる場合がありますので、ご注意ください。

乾燥のしかた 乾燥

乾燥したい物を入れて

1

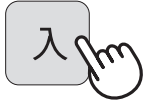

⇒ 標準 ⇐

「コース」で選ぶ

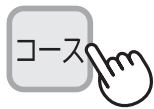

標準	わが家流 17ページ	ナイト
ドライ	毛布	槽洗浄

または

「便利乾燥」で選ぶ



仕上げ 静止乾燥 干す前

仕上げ、静止乾燥コース以外は、「乾燥」を選ぶ

3



洗濯
⇒ 乾燥 ⇐

乾燥時間を選ぶ

4



● 乾燥量と乾燥時間の目安は 41ページ

5



● 標準・わが家流・ナイトコースでは残り時間を約1分後に表示する。

34

運転



衣類を取り出す

● 予約運転するときには

予約

25ページ

● 「除菌・防臭」は使えません。

乾燥する

- 乾燥後「置きじわ防止運転」をおこないます。運転は終わっていますので、電源を切って(ふたロックを解除する)早めに取り出してください。
- 乾き残りがある場合は、追加乾燥してください。
- 終了後は、排気フィルターと吸気フィルターを掃除してください。 31ページ

個別に洗濯・乾燥

脱水だけしたいときなど

1

例 すすいで脱水したいとき

洗濯物を入れて



●必要に応じてコースや **洗乾
切換** を選ぶ。

● 除菌・防臭するときには



26 ページ

● 予約運転するときには

予約

25 ページ

2



運転したい行程のボタンを選ぶ

- すすぎから始めるときは「水量」も選ぶ。
- 選べる時間や回数などは **40, 41 ページ**

こんなときに

●脱水だけしたい → **脱水**

●排水だけしたい →
(「排水だけ」のときはふたを開けておく。)
(「E2」が出たら終了)

●洗濯液を再利用したい → **洗い**
(洗濯液が残る)

●すすいで乾燥したい → **洗乾
切換** **すすぎ** **脱水** **乾燥** **水量**

3



●必要に応じて洗剤を入れ、ふたを閉める。

●「洗い」を含む「洗濯～乾燥」運転を選んだ場合、「水量」を選んでいても、乾燥量確認のために計量します。

予約運転

予約

運転終了までの時間を予約

ドライ・槽洗浄コース以外に使えます。

洗濯物を入れて

1



- 必要に応じてコースなど運転内容を選ぶ。

予約

2



運転終了までの時間を選ぶ

残り(分)⇒洗い(分) 9
水量(L)⇒予約(時間)

- 1～24時間後まで、1時間刻みで選べます。

- 一度使用すると、前回使った時間を表示します。
- 所要時間 **40ページ** より長めに設定します。短いとすぐに運転が始まり、予約した時間内に終わらないことがあります。

3

スタート
一時停止



表示水量を目安に洗剤類を入れる

4

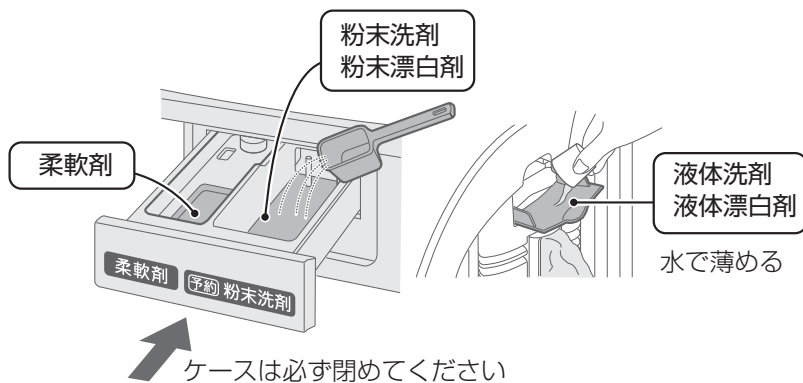

- 粉石けんや液体石けんは、予約洗濯に使わないでください。

5

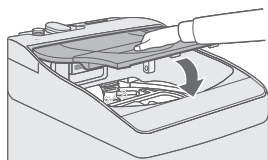

必ずふたを閉める

- 予約完了。

- ふたを開けていると始まりません。
- 給水・排水条件、衣類の片寄りなどにより、選んだ終了時間を前後することがあります。

予約内容を確認めたいとき



予約

を押す。

運転終了までの時間と運転内容を表示し待機状態に戻ります。

予約後に変更や取消ししたいとき



電源を入れ直して、初めからやり直す。

Ag⁺イオンを使う



除菌・防臭(Ag⁺イオンコート)とは

Ag⁺(銀)イオンの力で衣類を除菌※1し、部屋干し時や着用中などの気になるにおいの発生を抑えます。

除菌・防臭のしくみ

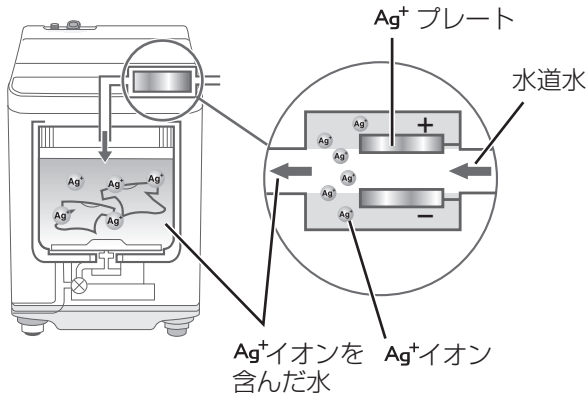

- 最終すすぎ中に電気分解で発生した Ag⁺イオンを含んだ水を給水し、衣類に Ag⁺イオンを吸着させます。
- 「除菌・防臭」の使用で、所要時間が約6分長くなります。

すすぎ中に Ag⁺イオンコート

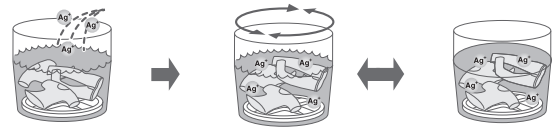

最終すすぎ中に Ag⁺イオンを含んだ水を給水

かくはんとつけ置きで Ag⁺イオンコート

安全性は？

- Ag⁺イオンは、浴場水の殺菌にも利用されており皮膚に対する安全性も確認されています※2。ただし、金属アレルギーの方は個人差があり、低濃度でも影響が出る場合があります。異常を感じたらご使用を控えてください。

- ※1 ● 試験機関：(社) 京都微生物研究所
- 試験方法：JIS L 1902 菌液吸収法
- 除菌方法：銀イオンによる。
- 試験結果：99%以上の除菌効果。
- ※2 ● 試験機関：日本産業皮膚衛生協会
- 試験方法：皮膚貼布試験
- 開放法貼付試験(24時間)後、レプリカ法による判定をおこなった。

ご注意

- 飲用など、衣類の「除菌・防臭」目的以外には使わない。
- Ag⁺イオンコートした衣類を着用の際、お肌に異常を感じたときは、ご使用をおやめください。
- 柔軟剤や柔軟剤入りの洗剤、液体中性洗剤を使用しての Ag⁺イオンコート後に天日干しすると、衣類に黄ばみを生じることがあります。(36ページ)
- 衣類の種類・使用する洗剤・仕上剤・水質により、効果が抑えられる場合があります。

効果が表われやすい条件

- 綿やポリエステル系の衣類
- 粉末洗剤の使用

効果が表われにくい条件

- 吸水性の悪い衣類(ナイロン・ウール・アクリル・シルク)
- 液体洗剤・のり剤の使用

Ag⁺イオン水の給水

雑巾・ふきん・上履き・帽子やデリケートな衣類などをつけ置きして Ag⁺イオンコートしたいときに。

1



を押しながら

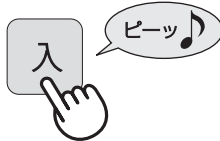

- 「水量37L」に設定します。(必要に応じて変更可)

2



- 給水を途中で止めるときは、**スタート 一時停止** で一時停止します。

- Ag⁺イオン水給水後、電源が切れます。つけ置きしたいものを入れてください。

「除菌・防臭」のしかた

日常の衣類の Ag⁺ イオンコートに

- 1** 洗濯物を入れて

 - 必要に応じてコースなど運転内容を選ぶ。

● 乾燥には使えません。

- 2**  ⇒ 除菌防臭 ⇐

- 3** スタート一時停止

 - 必要に応じて洗剤を入れてふたを閉める。
 - スタートすると「除菌・防臭」を記憶。
 - Ag⁺イオン発生中は表示が点滅します。 ⇒ 除菌防臭 ⇐

Ag⁺ ボタンの使いかた

 押すごとに切り換わります

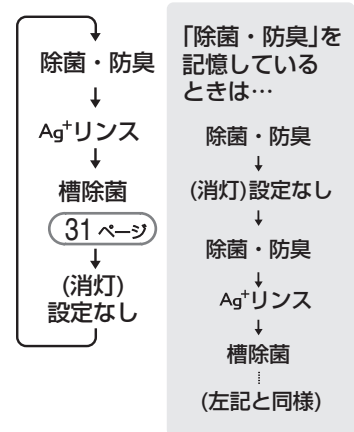

Ag⁺ リンスコース

標準コースと同じ動き(すすぎ・脱水)で運転しますので、デリケートな衣類には使用しないでください。

Ag⁺イオンコートして脱水するコースです。
お洗濯のあと、一部の衣類だけ「除菌・防臭」したいときなどにご利用ください。

- 1** Ag⁺イオンコートしたい物を入れて

● 予約運転するときは

予約 25 ページ

- 2**  ⇒ Ag⁺リンス ⇐

 - 「水量29L(3kg相当)」「標準脱水(6分)」に設定。(必要に応じて変更可)

- 3** ふたを閉めて

スタート一時停止

 - 乾燥まで続けて運転するときは、乾燥 を押します。
 - 衣類の量に応じて乾燥時間を選ぶ。
 - 洗剤や仕上剤を入れしないでください。

便利な機能

運転内容の変更

洗い中に、洗い時間・すすぎ回数・脱水時間・乾燥時間・水量が変更できます。

変更できるコース 標準、わが家流、ナイト、ソフト、毛布、干す前、洗乾90

●洗乾90コースの乾燥時間は変更できません。

例 すすぎ回数を変更する

1

洗い中に



「一時停止」する

●洗濯物を追加したい場合は入れる。(適切な水量に変える)

2



変更する

●変更できる内容は [40, 41 ページ](#)



3



再スタートする

●運転を続けます。

●洗い中でも終わり近くになると、変更できません。
 ●水量はすすぎ中(最終すすぎの給水中は除く)も変更できます。
 ●以下の変更は運転が始まるとできません。
 「コース」の変更、「乾燥」や「除菌・防臭」の追加・取り消し。

電源「入」時の設定変更

初期状態は、「(標準コース)洗濯」のみを設定しています。「洗濯～乾燥」をよくお使いの場合、記憶できます。

1

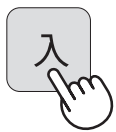

⇒洗濯⇐ 洗濯～乾燥を選ぶ。
 ⇒乾燥⇐ (「洗濯」「乾燥」点灯)

2



もう一度3秒以上押す。

●電源を入れると「洗濯」「乾燥」が点灯します。

●「洗濯」設定に戻すときは「洗濯」のみを選んで、同じ操作をおこないます。

水量調整のしかた

自動的に決まる水量を、多めや少なめに調整できます。

反映されるコース 標準・ナイト・干す前・洗乾90

- 1 を押しながら ⇒水量⇐
- 2 調節する
表示で確認する。
- 3 記憶して電源が切れる。

- 最高は37L以上、最低は18L以下にはなりません。
 - ※「少なめ」でも、洗濯量が多い(5.5kg)場合は37Lになります。

チャイルドロックの設定のしかた

自動ロックに加え、洗いやすすぎ中でもふたが開かないようにロックできます。
小さなお子様がおられる場合などにご利用ください。

設定のしかた	電源「切」の状態では を押しながら ▶ ピーッ
解除のしかた	電源「切」の状態では を押しながら ▶ ピピッ 表示なし

ご注意 ●チャイルドロックを設定していても、電源が「切」のときや予約待機中はロックがかかりません。

終了音の消しかた

終了音を消すと、以下のお知らせ音も鳴りません。

- ドライコース：洗濯物投入のお知らせ。
- 槽洗浄コース：洗濯槽クリーナー投入のお知らせ。
- 槽洗浄コース「槽の外側まで洗浄する場合」：つけ置き洗浄終了のお知らせ。

設定・解除のしかた	スタート後に を押しながら	終了音は鳴らない
		終了音が鳴る

お手入れする

本体・フィルター類など

使う
たびに

洗剤ケース

はずして水洗いし、水分を拭き取る

はずしかた

- 止まるまで引き出し、斜め上に持ち上げてはずす。
- カバーもはずして洗う。

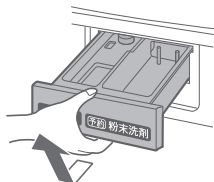

取り付けかた

- カバーを取り付けてから斜め上からはめて、まっすぐ押し込む。

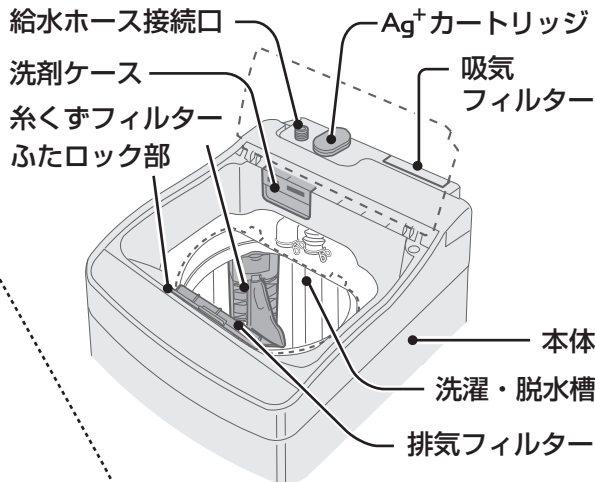
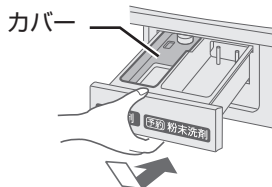

糸くずフィルター

はずして掃除する

【目詰まりするとネットが破れたり糸くずが取れにくくなる原因】

はずしかた

親指を奥まで入れて強く押し下げながら、ネットを軽く引いてはずし、裏返して糸くずを取り除く。

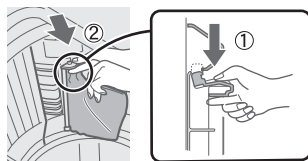

取り付けかた

下部の軸(長い方)を穴に差し込んでから上部を押し込む。

- 上下を確認のうえ、取り付けてください。

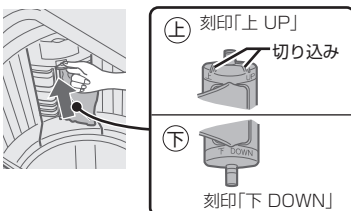

洗濯・脱水槽(ステンレス槽)

よく絞ったやわらかい布で拭く

- さびに気付いたら市販のステンレス用(台所用)洗剤で拭き取る。
- のり付けした衣類を脱水したあとは、水量「37L」を選んで、槽をすすぐ(漂白剤10mlを入れると、より効果的)。
- 槽の内側に白い線(洗剤成分と水中の成分が結合したもの)が付くことがあります。放置するとこびり付くことがあります。液体洗剤を使ったり、注水すぎ(41ページ)を利用すると防げます。
- 槽除菌コース(31ページ)や槽洗浄コース(32ページ)もご利用ください。

水の出が
悪く
なったら

給水ホース 接続口

給水ホースをはずしてから
ごみを取り除く。

＜ホースのはずしかた＞

- ① ふたを閉めたまま蛇口を閉じて、電源を入れる。
- ② 水量 を押して、スタート。
- ③ 約10秒後電源を切り、ホースをはずす。

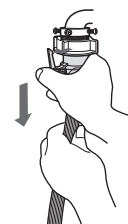

給水弁用
フィルター

歯ブラシなど



ごみをフィルターの内側へ
入れない。

汚れたら

本体 よく絞ったやわらかい布で拭く

- 揮発性溶剤・クレンザーなどは使わない。【プラスチック部などが傷む原因】
- ふた・パネルなどのプラスチック部分に洗剤が付いたらすぐに拭き取る。放置すると傷む原因【ふたロック故障の原因】

ふたロック部

洗剤や柔軟剤がついたら綿棒などで拭き取る

【ふたロック故障の原因】



- はずした部品は必ず取り付けて運転してください。
【洗濯物や製品を傷めたり故障の原因】
- フィルター類は消耗品です。破れたときは、お買いあげの販売店でお求めください。

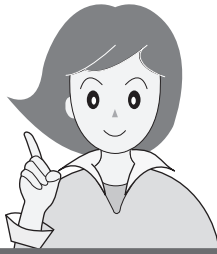

警告



本体各部に水をかけない

【ショート・感電の原因】

取りはずしてほこりなどを取り除く

- 「U4」や「E3」が出たときも掃除する。
- 目詰まりすると、空気の通りが悪くなります。
【乾きが悪くなったり、機構部に糸くずなどが入り、故障の原因】
- 汚れが取れにくいときは水洗いし、乾かして取り付ける。

乾燥の
たびに

排気フィルター

はずしかた

つまみを持って引き上げ、綿ぼこりなどを取り除く。

つまみ

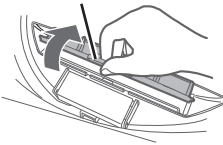

取り付けかた

3カ所のツメを内ふたの穴に合わせて取り付ける。

ツメ

内ふたの穴

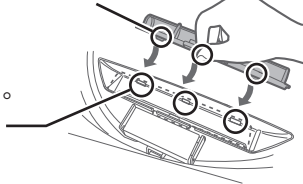

1カ月に
1回

吸気フィルター

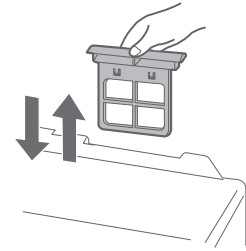

引き上げてほこりなどを取り除き、元通り取り付ける。

Ag⁺ カートリッジ

寿命を
迎えたら

別売のAg⁺ カートリッジをお買い求めのうえ、交換してください。

詳しくは、お買いあげの販売店にお問い合わせください。

ご注意

- カートリッジをはずしたり、確実に作業しないで使うと水漏れします。

排水口

設置前や
「E3」表示を
したとき

排水口をはずして掃除する。

【糸くずがたまると水漏れの原因】

排水口からホースをはずすときは、ぞうきんなどをあてがってください。ホース内に水が残っていることがあります。

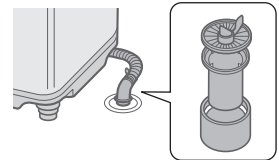

槽除菌コース

洗濯物は絶対に入れない。

- 汚れが目立ってきたら槽洗浄コース **32ページ** をご利用ください。

少量(12L)のAg⁺イオン水で槽の内側や、パルセーターの裏側を除菌^{*}・防臭します。終了後、槽乾燥するとさらに効果的です。

- ※ ● 試験機関：(社) 京都微生物研究所
- 試験方法：菌付着る紙での除菌率の測定

- 予約運転するときは 予約 **25ページ**

ふたを閉めたまま

1



- 「Ag⁺」ボタンの使いかたは **27ページ**
- 必要に応じて脱水時間が変更できます。

2

スタート
一時停止

お手入れする

お手入れする (つづき)

槽洗浄コース

洗濯・脱水槽の汚れやカビ、においが気になるときに。
(槽の内側と外側まで洗浄する場合とは方法が異なります)

準備

用意するもの

- 別売の洗濯槽クリーナー (裏表紙) または市販の洗濯槽クリーナー
- バケツなど水を受けるもの (「槽の外側まで洗浄」のとき (33ページ))
- 「除菌・防臭」 (26ページ) が使えます。
- 「予約」は使えません。

- 「液体洗剤・液体漂白剤投入口 (13ページ)」の内側も同時に洗浄できます。
- 十分に換気してください。

槽の内側を洗浄する場合

1

ふたを閉めたまま



⇒ 槽洗浄 ⇐

7回押して
「槽洗浄(点灯)」を選ぶ

- つけ置き「6時間」、水量「37L」に設定

2



- 給水を始め、残り時間を表示します。

給水

3



ピーッ
ピーッ

一時停止し、
洗濯槽クリーナーを入れる

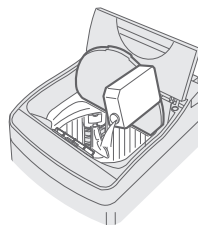

- 必要に応じて [洗い] でつけ置き時間を、[水量] で水量を変更します。

● つけ置き時間の選びかた

こんなときに	用意するもの	洗い(つけ置き)時間
汚れが気になり始めた時	市販の洗濯槽クリーナー	2H (2時間)
汚れがひどいとき	(別売品)洗濯槽クリーナー	6H (6時間) 8H (8時間)

- 終了音を消すと (29ページ)、クリーナー投入のお知らせ音や「槽の外側まで洗浄 (33ページ)」の、つけ置き終了音は鳴りません。

4

ふたを閉めて



- 洗濯槽クリーナーを溶かすためのかくはん(約5分)後、約6時間(または2時間、8時間)つけ置き洗浄します。その後、注水すすぎ2回・脱水3分で仕上げます。

槽乾燥のしかた(槽洗浄コース)

日頃乾燥機能を使わない場合、月1回を目安に実施すると、においの発生を抑えられます。

1

ふたを閉めたまま



⇒ 槽洗浄 ⇐

- 「除菌・防臭」「予約」は使えません。

2



⇒ 乾燥 ⇐



- 槽乾燥「30分」設定(変更不可)

3



- 「置きじわ防止運転」はありません。

洗濯物は絶対に入れない
ください。

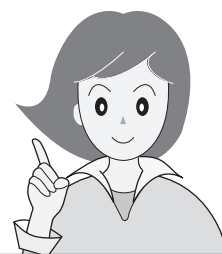

槽の外側まで洗浄する場合

1

ホースは引っかけふたを閉めたまま

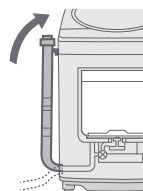
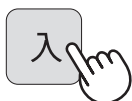

●構造上、ホースを立てていないと、洗浄液が流れて、エラー「E1」を表示します。

2



8回押して「槽洗浄(点滅)」を選ぶ ≧ 槽洗浄 ≦

●必要に応じて「洗い」でつけ置き時間を変更します。(32ページ)

3



給水

4



一時停止し、洗濯槽クリーナーを入れる

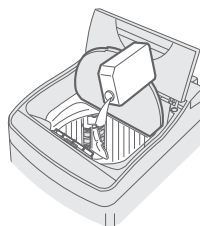

5



ふたを閉めて

つけ置き洗浄

つけ置き洗浄終了

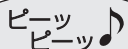

U3

●お知らせ音が止まっても「U3」表示は続きます。

6

洗浄液を抜く

- ① バケツをあてがいながら、ホース掛けからはずし、出てきた液をバケツで受ける。
- ② バケツがいっぱいになったら、ホース掛けに掛ける。
- ③ ①②をくり返し、液が出なくなったらホースを排水口に接続する。

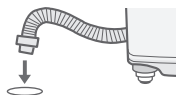
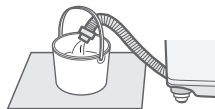

●最初は勢いよく出ます。あふれないようにご注意ください。

●槽の内側の洗浄(32ページ)と同様に、すすぎと脱水で仕上げます。

7



●残り時間表示に戻ります。

ご注意

●ホースを短くすると運転中にホースからあふれ出た洗浄液で床を水びたしにするおそれがあります。外側まで洗浄するためには付属の「排水ホースつぎてセット(6ページ)」で延長します。(据付説明書)

止め具

排水ホースつぎて

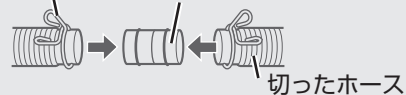

お手入れする

保証とアフターサービス よくお読みください

修理を依頼される時は **出張修理**

- 1 「こんなときは？」 (36～39ページ) や「エラー表示・お知らせ表示」 (42, 43ページ)などを調べてください。
- 2 それでも異常があるときは使用をやめて、必ず電源プラグを抜いてください。
- 3 お買いあげの販売店に次のことをお知らせください。

- 品名：電気洗濯乾燥機 ● 形名：(本書の表紙に記載の形名)
- お買いあげ日(年月日) ● 故障の状態 (具体的に)
- ご住所(付近の目印も合わせてお知らせください)
- お名前 ● 電話番号 ● ご訪問希望日

便利メモ お買いあげの際に記入されると便利です。

販売店名
電 話 () —
お買いあげ日 年 月 日

保証期間中

- 修理に際しましては保証書をご提示ください。保証書の規定にしたがって販売店が修理させていただきます。

保証期間が過ぎているときは

- 修理すれば使用できる場合には、ご希望により有料で修理させていただきます。

修理料金のしくみ

- 修理料金は技術料・部品代・出張料などで構成されています。

技術料	故障した製品を正常に修復するための料金です。
部品代	修理に使用した部品代金です。
出張料	製品のある場所へ技術者を派遣する場合の料金です。

保証書(別添)

- 保証書は「お買いあげ日・販売店名」などの記入をお確かめのうえ、販売店から受け取ってください。保証書は、内容をよくお読みの後、大切に保存してください。
- 保証期間…お買いあげの日から1年間です。保証期間中でも有料になることがありますので、保証書をよくお読みください。

補修用性能部品の保有期間

- 当社は電気洗濯乾燥機の補修用性能部品を製品の製造打切後、6年保有しています。
- 補修用性能部品とは、その製品の機能を維持するために必要な部品です。

廃棄時にご注意

2001年4月施行の家電リサイクル法ではお客様がご使用済みの電気洗濯機を廃棄される場合は収集・運搬料金と再商品化等料金をお支払いいただき、対象品を販売店や市町村へ適正に引き渡すことが求められています。

一般家庭用以外の目的でご使用になる場合

美容院や美容院・寮・病院など、一日の使用時間が一般家庭に比べて極端に長い場合や、薬品が付着した衣類を洗濯や乾燥する場合には、短期間で部品の交換が必要になることがあります。この場合は、保証期間の対象になりませんので、原則として有料修理となります。お買いあげの販売店にご相談のうえ、定期的な点検を受けてお使いになることをおすすめします。



長期で使用的場合は商品の点検を! こんな症状はありませんか?

- ときどき運転しないときがある。
- 脱水運転中、ふたのロックがかからない。
- 水漏れする。(ホース・水槽・水栓つぎてなど)
- こげくさいにおいがする。
- 運転中に異常な音や振動がある。
- さわると、ピリピリ電気を感じる。
- 電源コード、プラグが異常に熱い。

故障や事故の防止のため、使用を中止し電源プラグをコンセントから抜き、必ず販売店に点検をご依頼ください。なお、点検・修理に要する費用は販売店にご相談ください。

- 左記症状がなくても、お買いあげ後5年程度たちましたら、安全のためや能力低下を防ぐため、点検をおすすめします。点検費用については販売店にご相談ください。

お客様ご相談窓口のご案内

修理・使いかた・お手入れ・お買い物などのご相談・ご依頼、および万一、製品による事故が発生した場合は、お買いあげの販売店、または下記窓口にお問い合わせください。
ファクシミリ送信される場合は、製品の形名やお問い合わせ内容のご記入をお願いいたします。

※弊社では、確実なお客様対応のため、フリーダイヤル・ナビダイヤルサービスをご利用のお客様に「発信者番号通知」をお願いしています。発信者番号を非通知に設定されている場合は、番号の最初に「186」をつけておかけください。



メールでのお問い合わせなど【シャープサポートページ】

<http://www.sharp.co.jp/support/> ■よくあるご質問などもパソコンから検索できます。



使用方法のご相談など【お客様相談センター】おかけ間違いのないようご注意ください。

受付時間 (年末年始を除く) ●月曜～土曜: 9:00～18:00 ●日曜・祝日: 9:00～17:00

固定電話、PHSからは、フリーダイヤル

0120 - 078 - 178

携帯電話からは、ナビダイヤル

0570 - 550 - 449

■フリーダイヤル・ナビダイヤルがご利用いただけない場合は…

電話	FAX
06 - 6792 - 1582	06 - 6792 - 5993
〒581-8585 大阪府八尾市北亀井町3-1-72	



修理のご相談など【修理相談センター】おかけ間違いのないようご注意ください。

受付時間 (年末年始を除く) ●月曜～土曜: 9:00～20:00 ●日曜・祝日: 9:00～17:00

固定電話、PHSからは、フリーダイヤル

0120 - 02 - 4649

携帯電話からは、ナビダイヤル

0570 - 550 - 447

■フリーダイヤル・ナビダイヤルがご利用いただけない場合は…

	電話	FAX
東日本地区	043 - 299 - 3863	043 - 299 - 3865
西日本地区	06 - 6792 - 5511	06 - 6792 - 3221

持込修理および部品購入のご相談は、下記地区別窓口(サービスセンター/テクニカルセンター)でも承っております。

受付時間 (祝日など弊社休日を除く) ●月曜～土曜: 9:00～17:40 ただし、沖縄地区は月曜～金曜: 9:00～17:40

北海道	●札幌 011-641-4685 〒063-0801 札幌市西区二十四軒1条7-3-17	中部	●静岡 054-344-5781 〒424-0067 静岡市清水区鳥坂1170-1	近畿	●大阪 06-6794-5611 〒547-8510 大阪市平野区加美南3-7-19
	●仙台 022-288-9142 〒984-0002 仙台市若林区卸町東3-1-27		●名古屋 052-332-2623 〒454-0011 名古屋市中川区山王3-5-5		●広島 082-874-8149 〒731-0113 広島市安佐南区西原2-13-4
東北	●宇都宮 028-637-1179 〒320-0833 宇都宮市不動前4-2-41	近畿	●金沢 076-249-2434 〒921-8801 野々市市御経塚4-103	四国	●高松 087-823-4901 〒760-0065 高松市朝日町6-2-8
	●東東京 03-5855-0432 〒114-0012 北区田端新町2-2-12		●京都 075-672-2378 〒601-8102 京都市南区上鳥羽菅田町48		●九州
関東	●横浜 045-753-4647 〒235-0036 横浜市磯子区中原1-2-23	近畿	●阪神 06-6422-0455 〒661-0981 尼崎市猪名寺3-2-10	沖縄	●那覇 098-861-0866 〒900-0002 那覇市曙2-10-1

●お電話は番号をよくお確かめのうえ、お間違いのないようおかけください。
●所在地・電話番号・受付時間などについては、変更になることがあります。(2013.09)

こんなときは？

こんなとき	お調べください	参照ページ																				
<p>乾きが悪い (乾燥終了しても乾いていないものがある)</p>	<ul style="list-style-type: none"> ●衣類の量が多すぎませんか(「U5」表示)。少なすぎる場合も槽に張り付いて乾かないことがあります。 ●フィルター類が目詰まりしていませんか(「U4」表示)。 ●乾きやすいものと乾きにくいものが混ざっていませんか。素材、大きさ、厚さなどで分けて規定容量以下にすると、効率よく乾きます。 ●乾燥だけの場合は、十分に脱水をしてからほぐしてください。 ●ドライコースや毛布コースでは上下を入れ替えたり、反対側に折り返して追加乾燥してください。 ●本機は、日本電機工業会自主基準衣類を使用し、乾燥性能を確認しています。冬季など低温の場合や衣類の質、量、組み合わせなどにより乾きむらができたときは、仕上げコースで追加乾燥してください。なお、「洗濯～乾燥」は、スタート後、乾燥時間を増やせます。 	<p>43 31 — — 22,23 —</p>																				
<p>衣類が変色する (黄ばみ・黒ずみ・色移り)</p>	<p>●変色はさまざまな要因で起こります。</p>	<p>—</p>																				
<p>衣類の仕上がり</p>	<table border="1"> <thead> <tr> <th rowspan="2">変色の要因</th> <th colspan="2">対処方法</th> </tr> <tr> <th>お試しください</th> <th>変色した衣類は</th> </tr> </thead> <tbody> <tr> <td data-bbox="244 1055 427 1296"> <p>柔軟剤</p> <ul style="list-style-type: none"> ●一部の柔軟剤では水に溶けにくく高濃度で付着すると、局所的なシミになりやすいものがあります。 ●柔軟剤を入れすぎていませんか？正しく量ってご使用ください。(衣類に直接かかると同様のシミになることがあります) </td> <td data-bbox="427 1055 853 1296"> <ul style="list-style-type: none"> ●柔軟剤の量を正しく量る。 ●柔軟剤の種類を変える。 ●濃縮タイプから従来タイプの柔軟剤に変える。 </td> <td data-bbox="853 1055 1437 1296"> <ul style="list-style-type: none"> ●固形石けんなどで、すぐにもみ洗います。 </td> </tr> <tr> <td data-bbox="244 1296 427 1417"> <p>水道水のサビ</p> <ul style="list-style-type: none"> ●水道管のサビが水に含まれ、衣類が変色する場合があります。(白いタオルなどに水道水を通すと確認できます) </td> <td data-bbox="427 1296 853 1417"> <p>—</p> </td> <td data-bbox="853 1296 1437 1417"> <ul style="list-style-type: none"> ●白物は還元系漂白剤で漂白する。 </td> </tr> <tr> <td data-bbox="244 1417 427 1538"> <p>入浴剤</p> <ul style="list-style-type: none"> ●入浴剤の種類によっては洗剤に使用すると変色するものがあります。 </td> <td data-bbox="427 1417 853 1538"> <ul style="list-style-type: none"> ●入浴剤または風呂水の使用をやめる。 </td> <td data-bbox="853 1417 1437 1538"> <ul style="list-style-type: none"> ●白物は塩素系、色柄物は酸素系漂白剤で漂白する。 ●硫黄によるサビの場合白物は還元系漂白剤で漂白する。 </td> </tr> <tr> <td data-bbox="244 1538 427 1637"> <p>色移り</p> <ul style="list-style-type: none"> ●新しい色柄物など色落ちしやすいものをいっしょに洗うと色移りする場合があります。 </td> <td data-bbox="427 1538 853 1637"> <ul style="list-style-type: none"> ●色落ちしやすいものは分けて洗う。 </td> <td data-bbox="853 1538 1437 1637"> <ul style="list-style-type: none"> ●白物は塩素系、色柄物は酸素系漂白剤で漂白する。(→落ちない場合もあります) </td> </tr> <tr> <td data-bbox="244 1637 427 1792"> <p>Ag⁺イオンコートと柔軟剤の併用</p> <ul style="list-style-type: none"> ●柔軟剤や柔軟剤入り洗剤を使用した場合、Ag⁺イオンコート後に天日干しすると、衣類に黄ばみを生じる場合があります。 </td> <td data-bbox="427 1637 853 1792"> <ul style="list-style-type: none"> ●柔軟剤の種類を変える。 </td> <td data-bbox="853 1637 1437 1792"> <ul style="list-style-type: none"> ●Ag⁺イオンコートも柔軟剤も使わずに粉末洗剤で洗濯する。(漂白剤を使ったり気になる部分を固形石けんでもみ洗いすると効果的) </td> </tr> </tbody> </table>		変色の要因	対処方法		お試しください	変色した衣類は	<p>柔軟剤</p> <ul style="list-style-type: none"> ●一部の柔軟剤では水に溶けにくく高濃度で付着すると、局所的なシミになりやすいものがあります。 ●柔軟剤を入れすぎていませんか？正しく量ってご使用ください。(衣類に直接かかると同様のシミになることがあります) 	<ul style="list-style-type: none"> ●柔軟剤の量を正しく量る。 ●柔軟剤の種類を変える。 ●濃縮タイプから従来タイプの柔軟剤に変える。 	<ul style="list-style-type: none"> ●固形石けんなどで、すぐにもみ洗います。 	<p>水道水のサビ</p> <ul style="list-style-type: none"> ●水道管のサビが水に含まれ、衣類が変色する場合があります。(白いタオルなどに水道水を通すと確認できます) 	<p>—</p>	<ul style="list-style-type: none"> ●白物は還元系漂白剤で漂白する。 	<p>入浴剤</p> <ul style="list-style-type: none"> ●入浴剤の種類によっては洗剤に使用すると変色するものがあります。 	<ul style="list-style-type: none"> ●入浴剤または風呂水の使用をやめる。 	<ul style="list-style-type: none"> ●白物は塩素系、色柄物は酸素系漂白剤で漂白する。 ●硫黄によるサビの場合白物は還元系漂白剤で漂白する。 	<p>色移り</p> <ul style="list-style-type: none"> ●新しい色柄物など色落ちしやすいものをいっしょに洗うと色移りする場合があります。 	<ul style="list-style-type: none"> ●色落ちしやすいものは分けて洗う。 	<ul style="list-style-type: none"> ●白物は塩素系、色柄物は酸素系漂白剤で漂白する。(→落ちない場合もあります) 	<p>Ag⁺イオンコートと柔軟剤の併用</p> <ul style="list-style-type: none"> ●柔軟剤や柔軟剤入り洗剤を使用した場合、Ag⁺イオンコート後に天日干しすると、衣類に黄ばみを生じる場合があります。 	<ul style="list-style-type: none"> ●柔軟剤の種類を変える。 	<ul style="list-style-type: none"> ●Ag⁺イオンコートも柔軟剤も使わずに粉末洗剤で洗濯する。(漂白剤を使ったり気になる部分を固形石けんでもみ洗いすると効果的)
	変色の要因	対処方法																				
		お試しください	変色した衣類は																			
	<p>柔軟剤</p> <ul style="list-style-type: none"> ●一部の柔軟剤では水に溶けにくく高濃度で付着すると、局所的なシミになりやすいものがあります。 ●柔軟剤を入れすぎていませんか？正しく量ってご使用ください。(衣類に直接かかると同様のシミになることがあります) 	<ul style="list-style-type: none"> ●柔軟剤の量を正しく量る。 ●柔軟剤の種類を変える。 ●濃縮タイプから従来タイプの柔軟剤に変える。 	<ul style="list-style-type: none"> ●固形石けんなどで、すぐにもみ洗います。 																			
	<p>水道水のサビ</p> <ul style="list-style-type: none"> ●水道管のサビが水に含まれ、衣類が変色する場合があります。(白いタオルなどに水道水を通すと確認できます) 	<p>—</p>	<ul style="list-style-type: none"> ●白物は還元系漂白剤で漂白する。 																			
	<p>入浴剤</p> <ul style="list-style-type: none"> ●入浴剤の種類によっては洗剤に使用すると変色するものがあります。 	<ul style="list-style-type: none"> ●入浴剤または風呂水の使用をやめる。 	<ul style="list-style-type: none"> ●白物は塩素系、色柄物は酸素系漂白剤で漂白する。 ●硫黄によるサビの場合白物は還元系漂白剤で漂白する。 																			
<p>色移り</p> <ul style="list-style-type: none"> ●新しい色柄物など色落ちしやすいものをいっしょに洗うと色移りする場合があります。 	<ul style="list-style-type: none"> ●色落ちしやすいものは分けて洗う。 	<ul style="list-style-type: none"> ●白物は塩素系、色柄物は酸素系漂白剤で漂白する。(→落ちない場合もあります) 																				
<p>Ag⁺イオンコートと柔軟剤の併用</p> <ul style="list-style-type: none"> ●柔軟剤や柔軟剤入り洗剤を使用した場合、Ag⁺イオンコート後に天日干しすると、衣類に黄ばみを生じる場合があります。 	<ul style="list-style-type: none"> ●柔軟剤の種類を変える。 	<ul style="list-style-type: none"> ●Ag⁺イオンコートも柔軟剤も使わずに粉末洗剤で洗濯する。(漂白剤を使ったり気になる部分を固形石けんでもみ洗いすると効果的) 																				
<p>洗乾90コースで乾かない</p>	<ul style="list-style-type: none"> ●少量の化繊混紡用のコースです。量が多いときや厚物には、標準コースをおすすめします。 ●電圧が低い場合も乾かないことがあります。 	<p>16 —</p>																				
<p>洗濯物が傷んだ</p>	<ul style="list-style-type: none"> ●お洗濯中、衣類が浮いていませんか。 ●毛布を大型毛布用丸型ネットを使用せずに洗いませんか。 	<p>11 20</p>																				

修理依頼やお問い合わせの前に、もう一度お調べください。

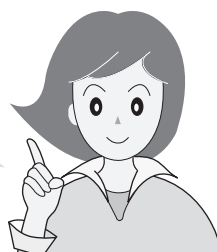

こんなとき

お調べください

参照ページ

乾燥のシワが気になる

● 生地素材や織りかたなどにより、しわの程度に差が出ます。

しわになりにくい衣類

例 タオル・ブリーフ・アンダーシャツなど



しわになりやすい衣類

例 パジャマ・シーツ・ワイシャツなど

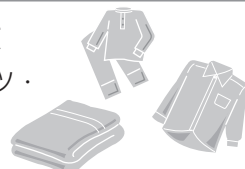

● しわが気になる場合は ……

- 衣類を少なめにする。
- 「一時停止」し、衣類をほぐして上下を入れ替える。(衣類やふたの内側、洗濯・脱水槽などが高温になりますのでご注意ください)
- 干す前コースで洗濯～乾燥し、吊り干しする。

上手な乾燥のために

- 乾燥のさいは、素材別、大物と小物、薄物と厚物などに分けて、1枚ずつほぐしてから入れる。
- 乾燥が終わったら早めに取り出す。
- 乾きむらが生じた場合は、それだけを追加乾燥する。

衣類が縮む

● 洗濯しただけで縮むものや、乾燥するとさらに縮むものがあります。縮みの程度は、1回目の洗濯、乾燥が最も大きくなります。

- 綿や麻などの繊維でも、生地織りかた(ニット・織り目の粗い生地など)によって、縮みが大きくなる場合があります。
- 乾燥前に取扱表示や素材を、お確かめください。

縮みやすい衣類

例 綿や麻のシャツ・トレーナー・セーター・靴下など

縮みにくい衣類

例 ポリエステルのブラウス・ポリエステル混紡のワイシャツなど

運転中のふたの開けかたは？

-  で一時停止する。約120秒後ロックが解除します。
- 乾燥中に一時停止すると槽内の温度を下げるため、送風運転をおこないます。(約10～210秒後にロックを解除します)

6

6

ふたが開かない

- 運転中に停電したり電源プラグを抜くと安全のためロックします。通電後、電源を入れると開けられます。
- 乾燥後はふたをロックした状態で「置きじわ防止運転」をおこないます。電源を切るとロックが解除し、ふたが開きます。

6

9

ふたが開いているのに、ロックがかかっている(ロックピンが出ている)

● 電源を入れ直してください。

ふたロック部

- 運転中は  で一時停止し、ふたを閉め直してください。(無理に閉めると破損します)

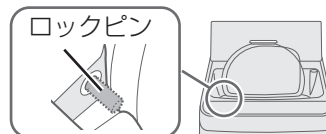

—

—

脱水や乾燥中にロックがかからない
運転が終わっているのに回転している

- 故障のおそれがあります。回転中は危険ですので、絶対に手を入れないでください。ただちに使用を中止し、修理を依頼してください。

—

衣類の仕上がり

ふたが開かない(ふたロック)

こんなときは？

こんなときは？ (つづき)

こんなとき	お調べください	参照ページ
電源が切れない 電源が入らない	<ul style="list-style-type: none"> ●電源を切ってから約1秒間は電源「入」を受け付けません。電源を入れ直したいときは、ランプがすべて消えてから、操作してください。 ●ランプ点灯中に電源「入」を繰り返し押し、「E4」でお知らせします。約2秒放置すると、表示が消えて電源が入られます。 	5 43
給水つぎてから水漏れする	<ul style="list-style-type: none"> ●蛇口の形状や水栓つぎての取り付けを確認します。 	据付説明書
洗濯物の量に対する水量が合わない	<ul style="list-style-type: none"> ●水が残っていると計量しません。 ●「高濃度洗浄」をおこなうため、初めは少なく見えますが、その後適量まで追加しながら洗います。 ●水量は洗濯物の重量で決まります。化繊が多かったりネットを使うと軽めに、濡れたものが入っていると重めに計量します。合わない場合は「水量」ボタンで調節できます。なお、いつも合わないと感じる場合は計量時の水量調整ができます。 	8 8 29
すすぎを1回や注水にしたい	<ul style="list-style-type: none"> ●スタート後に「すすぎ」ボタンを押すと変更できます。 ●わが家流コースの初期設定は、すすぎ1回になっています。 	28 17
洗いやすすぎの途中や終わりにパルセーターが小刻みに動く	<ul style="list-style-type: none"> ●洗濯物の片寄りを防いだり、ほぐしています。 	—
排水しない	<ul style="list-style-type: none"> ●排水ホースを排水口に接続していますか。 ●排水ホースを水が流れやすいように設置していますか。(ホースの長さ、折れ曲がりなどにご注意を) 	— 据付説明書
選んでいないのに、注水すすぎをおこなっている	<ul style="list-style-type: none"> ●脱水中に泡が多量に発生すると泡を消すための行程(注水すすぎ)が追加されます。 ●排水ホースの位置が高くありませんか。 	— 据付説明書
運転が止まったように見える	<ul style="list-style-type: none"> ●「除菌・防臭」中ではAg⁺イオンを衣類に吸着させるためのつけ置き中、またドライコースではやさしく洗うために運転が止まって見えることがあります。 	—
脱水の初め低速回転が続く	<ul style="list-style-type: none"> ●高速回転の前にバランスを整えています。 	—
脱水中に給水をしてすすぎに変わる(脱水ランプが急速点滅)	<ul style="list-style-type: none"> ●洗濯物の片寄りや多量の泡の発生を検知し、自動修正しているためです。(このまま運転を続けてください)直らない場合は「E4」または「E5」を表示して止まります。 	42
最終すすぎの水がにごっている 洗濯終了後、洗濯・脱水槽に白い線が付く	<ul style="list-style-type: none"> ●にごりの原因は洗剤分だけでなく粉末洗剤の成分(ゼオライト)です。また、白い線はゼオライトと水の成分が結合したものです。放置するとこびりつきますので、拭きとってください。気になる場合は、液体洗剤を使ったりすすぎ回数を増やしてください。 	30
乾燥のしくみは？	<ul style="list-style-type: none"> ●槽とパルセーターを交互に回転させながら、ヒーターからの温風を槽内に吹き込んで乾燥させます。 	—
乾燥が終了しているのに(「残り0分」表示)ふたが開かない	<ul style="list-style-type: none"> ●「置きじわ防止運転」をおこなっています。電源を切って早めに取り出してください。(最長2時間/「残り」「0分」が点灯または点滅) 	9

電源・洗濯・乾燥について

修理依頼やお問い合わせの前に、もう一度お調べください。



	こんなとき	お調べください	参照ページ
音や振動	異常な音がする 振動が大きい	<ul style="list-style-type: none"> ● がたつき、傾きはありますか(据え付け状態を確認)。 ● 排水ホースは正しく処理していますか。 ● 内ふたは確実に閉まっていますか。 	据付説明書 据付説明書 —
	排水や脱水が終わっているのに 槽を動かすと水の音がする (「シャワシャワ」音)	<ul style="list-style-type: none"> ● 脱水時のバランスをとるための液の音です。 	—
	脱水のはじめに音がする (「パチッパチッ」音)	<ul style="list-style-type: none"> ● 脱水の水が槽に当たって発生する音です。 	—
	脱水中音がする (「ポコポコ」音)	<ul style="list-style-type: none"> ● 排水ホースは水平に(高さ10cm以下)設置されていますか? 排水が悪いと異音が発生する原因になります。 	据付説明書
	洗濯中何度も音がする (「カチッ」音)	<ul style="list-style-type: none"> ● ふたロックの動作音です。すすぎの途中や脱水・乾燥中、また槽洗浄コースでは安全のためふたをロックしています。 	6
	「除菌・防臭」したのに 洗濯物が臭う	<ul style="list-style-type: none"> ● 洗剤や仕上げ剤、季節などで効果に差がでることがあります。十分なすすぎをおすすめします。 	—
	異臭がする(ゴム臭)	<ul style="list-style-type: none"> ● 乾燥機能の使い初めにゴムのにおいがすることがあります。乾燥試運転をおこなってください。 	11
	本体が熱い	<ul style="list-style-type: none"> ● ヒーター乾燥をおこなうためです。乾燥運転中や運転直後にはお気を付けください。 	—
	室温が上がる 壁などが濡れる	<ul style="list-style-type: none"> ● 乾燥中、十分に換気してください。 	11
	本体や床が濡れる	<ul style="list-style-type: none"> ● 以下のような場合、槽の外側が結露して床面を濡らすことがあります。別売の洗濯機用トレーをご利用ください。 ・ 水温と室温に差がある / 地下水や井戸水で洗濯 / 乾燥中 	裏表紙
その他	床に脚の跡がつく	<ul style="list-style-type: none"> ● 塩化ビニールの床に設置している場合、床材の成分でゴム製の脚の色が移ることがあります。別売の洗濯機用トレーのご使用をおすすめします。 	裏表紙
	水が凍った	<ul style="list-style-type: none"> ● 以下の方法で溶かしてから使ってください。 <div style="display: flex; justify-content: space-around; align-items: flex-start;"> <div style="text-align: center;"> <p>水栓と接続部は 蒸しタオルで包む</p> </div> <div style="text-align: center;"> <p>お湯を入れて、 10分程度放置</p> </div> <div style="text-align: center;"> <p>給水ホースは 約40℃のお湯につける</p> </div> </div> <div style="border: 1px dashed black; padding: 5px; margin-top: 10px;"> <p>凍結を防ぐために 蛇口を閉めて給水ホースをはずし、ホースと槽内の水を十分に排水する。 ● 給水ホースのはずしかたは 30ページ</p> </div>	—
	室内の照明が一瞬暗くなる	<ul style="list-style-type: none"> ● ご家庭のコンセント回路によっては、モーター始動時に、一瞬電圧が低下します。(専用のコンセント回路をおすすめします) 	—
ラジオ、テレビに雑音が入ったり映像が乱れる	<ul style="list-style-type: none"> ● ラジオ、テレビからできるだけ離してください。 	据付説明書	

コースの詳細

洗濯のみ / 洗濯～乾燥

上段：50Hz
下段：60Hz

自動運転の内容

コース		容量の上限	洗 い	すすぎ	脱水	乾 燥 ^{※2}	所要時間の目安 ^{※3}	水 量
標準 (わが家流 ^{※1})	洗濯	5.5kg	9～12分 7～12分	シャワー →ため	6分 5分	/	29～40分 26～37分	18～37L
	洗濯～乾燥	3kg	9～10分 7～9分		12分 14分		約90分～4時間10分 約90分～3時間40分	
倍速	洗濯	3kg	3分	給水しながら かくはん	5分 4分	/	18分 16分	18L, 22L 29L
ナイト	洗濯	5.5kg	19～21分	ため→ため	12分	/	55～63分	18～37L
	洗濯～乾燥	3kg	19～21分		17分		約2時間～5時間	
ソフト	洗濯	2kg	5分	ため→ため	3分	/	32分	33L ^{※4}
ドライ	洗濯	1.2kg	10分	ため→ため	1分	/	30分	33L ^{※4}
毛布	洗濯	3kg	14分	注水→注水	6分	/	53分	37L ^{※4}
	洗濯～乾燥	1.5kg					約3時間	
槽洗浄	槽洗浄	/	6時間	注水→注水	2分	/	6時間30分	37L ^{※4}
Ag ⁺ リンス	Ag ⁺ リンス	5.5kg	/	ため (Ag ⁺ イオンコート)	6分	/	21分	29L ^{※4}
	Ag ⁺ リンス～乾燥	3kg					約3時間	
槽除菌	槽除菌	/	/	ため (Ag ⁺ イオンコート)	3分	/	17分	12L
干す前	洗濯～乾燥	3kg	9～10分	シャワー →ため	6分	/	59～94分	18～29L
			7～9分		5分		約30分～1時間	
洗乾90	洗濯～乾燥	化繊混紡 0.8kg	9分 7分	シャワー →ため	6分	約1時間	90分	18～20L

各ボタンで選べる内容

コース	洗い	すすぎ ^{※5}	脱水 ^{※6}	乾燥	水量
標準 (わが家流 ^{※1})	3～18分(1分刻み) ・洗いなし	ため1回・ため2回・ 注水2回・すすぎなし	急入り →急入り← 急入り →脱水← →脱水← 脱水 6分・9分・脱水なし	30分・45分・1時間・2時間・ 3時間・4時間・5時間・乾燥なし	12L・18L・22L・ 24L・29L・33L・ 35L・37L
倍速 ^{※7}	自動(「-」表示) ・洗いなし	ため1回・すすぎなし	急入り →急入り← 急入り →脱水← →脱水← 脱水 50Hz:5分 60Hz:4分・脱水なし	/	— (変更不可)
ナイト	【標準と同じ】		【標準と同じ】	30分・1時間・2時間・3時間・ 4時間・5時間・乾燥なし	【標準と同じ】
ソフト ^{※7}	【標準と同じ】		急入り →急入り← 急入り →脱水← →脱水← 脱水 3分・6分・脱水なし	/	
ドライ ^{※7}	10分・洗いなし	ため2回・すすぎなし	急入り →急入り← 急入り →脱水← →脱水← 脱水 1分・脱水なし	/	
毛布	【標準と同じ】		【標準と同じ】	30分・1時間・2時間・3時間・ 4時間・乾燥なし	【標準と同じ】
槽洗浄 ^{※7}	2時間・6時間・ 8時間 (取消不可)	— (変更不可)		/	
Ag ⁺ リンス 槽除菌 ^{※7}	— (変更不可)		【標準と同じ】 【ソフトと同じ】	/	
干す前	【標準と同じ】		急入り →急入り← 急入り →脱水← →脱水← (取消不可) 6分・9分	30分・45分・1時間・2時間・ 3時間 (取消不可)	【標準と同じ】
洗乾90	【標準と同じ】		【標準と同じ】	— (変更不可)	

各コースで使える機能

(○: 使える - : 使えない)

コース	標準	わが家流	倍速	ナイト	ソフト	ドライ	毛布	槽洗浄	Ag+リンス	槽除菌	仕上げ	静止乾燥	干す前	洗乾90
除菌・防臭	○	○ 登録可	○	○	○	○	○	○	△	△	-	-	○	○
予約	○	○ 登録不可	○	○	○	-	○	-	○	○	○	○	○	○

すすぎ表示の見かた

注水 ≧すすぎ≦ (点滅)	注水 ≧すすぎ≦	≧注水≦ ≧すすぎ≦	注水 すすぎ
ためすすぎ1回 (ため)	シャワーすすぎ +ためすすぎ (シャワー)ため または ためすすぎ2回 (ため)ため	注水すすぎ2回 (注水)注水	すすぎなし

すすぎの種類

シャワーすすぎ

洗濯物に水をしみこませ脱水で絞って、すすぐ。



ためすすぎ

表示水量まで給水後、すすぐ。

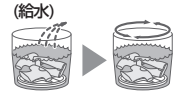

注水すすぎ

表示水量に関係なく37Lまで給水後、かくはん→注水すすぎをおこなう。

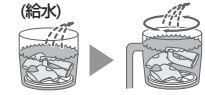

乾燥表示の見かた

(点滅)3 45分2 1(時間)	(点滅)3 45分2 30分1(時間)	(点滅)3 45分2 30分1(時間)	(点滅)3 45分2 30分1(時間)	(点滅)3 45分2 30分1(時間)	(点滅)3 45分2 30分1(時間)	(点滅)3 45分2 30分1(時間)	(点滅)3 45分2 30分1(時間)
「1」点滅 30分	「2」点滅 45分	1時間	2時間	3時間	4時間	5時間	乾燥なし

※1 わが家流コースには初め「洗い12分」「ためすすぎ1回」「標準脱水(6分)」

「乾燥30分」「水量35L」を登録しています。

※2 タイマー方式で乾燥しますので、乾き具合に関係なく終了します。

乾き足りない場合には、追加乾燥してください。

※3 給排水事情や「除菌・防臭」の使用で長くなります。

※4 水量が決まっているコース。衣類の量など、必要に応じて水量を変更してください。

(洗濯量の計量はありません)

※5 シャワーすすぎは選べません。

※6 洗濯～乾燥では取消不可、また「1分」も選べません。

※7 洗濯～乾燥の連続運転はできません。

乾燥のみ



乾燥できる量と時間の目安(室温20℃の場合)

コース	乾燥量と乾燥時間		選べる乾燥時間
標準 (わが家流)	1kg以下	約 30分～2時間	30分・45分・1時間・2時間・3時間・ 4時間・5時間・乾燥なし
	1～1.5kg	約 2時間～3時間	
	1.5～2.5kg	約 3時間～4時間	
	2.5～3kg	約 4時間～5時間	
ナイト	1kg以下	約 30分～3時間	30分・1時間・2時間・3時間・4時間・ 5時間・乾燥なし
	1～2kg	約 3時間～4時間	
	2～3kg	約 4時間～5時間	
ドライ	0.4kg以下	約 2時間	30分・1時間・2時間・乾燥なし
毛布	1.5kg以下	約 3時間	30分・1時間・2時間・3時間・4時間・乾燥なし
槽洗浄	—	約 30分	— (変更不可)
仕上げ	0.5kg以下	約 30分	30分・45分・1時間・2時間・3時間・4時間
	0.5～1.5kg	約 30分～1時間	
	1.5～3kg	約 1時間～2時間	
静止乾燥	0.4kg以下	約 2時間	30分・45分・1時間・2時間・3時間・4時間
干す前	3kg以下	約 30分～1時間	30分・45分・1時間・2時間・3時間

コースの詳細

エラー表示・お知らせ表示

●点灯・点滅している進行表示(「洗い」「すすぎ」などのランプ)を急速点滅させながら、以下の表示でお知らせします。

表示・お知らせ内容		お調べください	原因を取り除いて再スタート
E1	給水できない	<ul style="list-style-type: none"> ●蛇口を開けましたか。 ●断水していませんか。 ●給水弁用フィルターが詰まっていますか。(30ページ) 	「スタート」を押す
	給水が止まらない	<ul style="list-style-type: none"> ●「槽の外側まで洗浄する場合」で排水ホースを立てましたか。(33ページ) 	排水ホースを立て、初めからやり直す
E2	ふたが開いている	<ul style="list-style-type: none"> ●ふたをきっちり閉めていますか。(ロックピンが出ているときは(37ページ)) 	
E3	排水できない	<ul style="list-style-type: none"> ●排水口が詰まっていますか。 ●排水ホースがつぶれていたり長すぎませんか。 ●排水位置が高かったり、ホースの先がふさがっていませんか。(据付説明書) ●延長用排水ホースが長すぎませんか。 	「スタート」を押す
E4	脱水できない	<ul style="list-style-type: none"> ●本体が傾いたり、がたついていませんか。 ●洗濯物がはみだしかけていませんか。 ●洗濯物が片寄っていませんか。(特にジーパンや厚手の衣類などは片寄りやすい)  振動が大きくなり、ストップスイッチがはたらいた。  槽が完全に止まってから洗濯物を均一に直す。	ふたを閉める 約15秒後(残水状況によっては約1分後)に回転を始める。
E+19	交互に表示	<ul style="list-style-type: none"> ●排水事情が悪くありませんか。(「E3」参照) ●洗剤を入れすぎていませんか。 	「スタート」を押す
E+21	交互に表示 ふたロックがかからない、はずれない	<ul style="list-style-type: none"> ●ふたのロック部に布などがはさまっていませんか。 	ふたを閉め、「スタート」を押す
E+26	交互に表示 乾燥量が多い	<ul style="list-style-type: none"> ●洗濯物の量が多すぎませんか。 	「スタート」を押す
[...]	などの表示のとき	<ul style="list-style-type: none"> ●「[22]」は(43ページ)をご覧ください。 ●電源をいったん切り、1分ほどしてから入れ直します。再度同じ表示をするときは故障のおそれがありますので、電源プラグを抜き、すぐに点検・修理を依頼してください。 	
Ag+ 表示	最終すすぎ中に蛇口が閉じていたり、Ag+イオン発生装置の寿命などで、Ag+イオンの発生が止まっている	<ul style="list-style-type: none"> ●最終すすぎ中に蛇口が閉じていたり、断水したりしている。次回正しく給水されていれば通常表示に戻ります。 ●長期のご使用による装置の寿命。水質・水温などにより異なりますが、標準コース5.5kg「除菌・防臭」で1日1回お洗濯の場合、約4年使えます。そのまま洗濯に使えますが、「除菌・防臭」したい場合は、Ag+カートリッジの交換が必要です。お買いあげの販売店にお問い合わせください。 	

エラー表示



表示・お知らせ内容

説明

その他の表示

U3

(槽洗浄コース「槽の外側まで洗浄」中)
つけ置き終了

- (33 ページ) にしたがって、引き続き槽洗浄をおこなってください。

U4

(乾燥運転中)
吸気フィルターが目詰まりしている

(E22)

交互に表示

- 運転終了から24時間表示を続けます。
吸気フィルターや排気フィルターを掃除してください。(31 ページ)
お手入れ後、電源を切ると表示が消えます。
- 運転中に表示に気付いたときは・・・
一時停止し、フィルター類を清掃後、再スタートします。再スタートしても表示は消えませんが、次回は表示しません。
 - ・洗濯量が多いときや温風の吹出口が洗濯物でふさがった場合も表示することもあります。量を減らし、再スタートしてください。
- お手入れをせず、乾燥をくり返すと・・・
「E22」を表示して運転が止まります。電源を切ってフィルター類を掃除し、乾燥し直してください。
(それでも「E22」を表示するときは故障のおそれがあります。電源プラグを抜き、すぐに点検・修理を依頼してください)

U5

(洗濯～乾燥運転中)
洗濯物の量が多い

- 洗濯量が多い場合、お知らせします。
電源を切って適量に減らしてスタートし直してください。放置していても、いったん残り時間表示に変わって運転を続けますが(乾燥に入ると再び「U5」を表示します)、乾きが悪くなりますのでご注意ください。さらに乾燥を続けると「E25 (42 ページ)」を表示して止まります。

U7

電源が切れていない

- 表示中は電源「入」を受け付けません。
表示が消えてから操作してください。

仕様

電源	100V 50/60Hz共用	運転音 (dB)	洗い時42、脱水時48、乾燥時48
標準洗濯・脱水容量	5.5kg(乾燥布質量)	洗濯の方式	うず巻式
標準乾燥容量	3.0kg(乾燥布質量)	乾燥方式	排気式
標準水量	37L	水道水圧	0.03~0.8MPa
標準使用水量	75L(標準コース)	外形寸法(mm)	幅 565(排水ホース含む) 奥行590 高さ985(給水ホース含む)
電動機定格消費電力	320W/410W		
電熱装置定格消費電力	390W/420W	製品質量	37kg
乾燥時消費電力	645W/715W		

- 上表は日本電機工業会自主基準による。
- 電源プラグを差し込んだ状態で電源スイッチを「切」にしたときの待機時消費電力は0(ゼロ)です。
- 本機はヘルツ(Hz)フリーです。転居により電源周波数が変わっても、部品の取り換えや調整の必要はありません。

別売品

詳しくは、お買いあげの販売店または以下のシャープホームページにてご確認ください。
 シャープ洗濯機オプション(別売品)ページ <http://www.sharp.co.jp/sentaku/option/>
 下記の部品および希望小売価格は、2014年3月現在のもので変更する場合があります。

延長用給水ホース



付属の給水ホースにつぎ足して使用します。

1m用	流通コード	210 360 0110	1,300円+税
2m用	流通コード	210 360 0111	1,750円+税
3m用	流通コード	210 360 0112	2,000円+税
5m用	流通コード	210 360 0113	2,750円+税

給水ホース

水栓つぎでは付属していません。
 オートストッパー付き水栓ジョイント
 とともにお求めください。



0.5m用	流通コード	210 360 0291	1,300円+税
1m用	流通コード	210 360 0187	1,800円+税

オートストッパー付き水栓ジョイント

直形ノズルYSP-2A	L形ノズルYSP-2L	給水栓YS81
2,500円+税	3,000円+税	5,800円+税



分岐水栓

流通コード 211 425 0164 5,700円+税



脚スペーサーセット

(6mm・3mm 各2個、接着テープ 3枚)
 流通コード 210 413 0123 400円+税

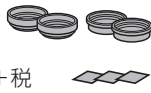

排水Lつぎて

排水ホースのコーナー処理に。
 流通コード 210 247 0062 1,250円+税



真下排水つぎてセット

(据付脚 高さ2.7cm 4個同梱)
 排水口が本体の下にある場合に。
 ES-MH2 2,000円+税

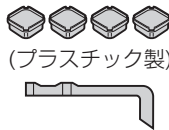

延長用排水ホース(長さ1.3m)

流通コード 210 360 0465
 2,000円+税

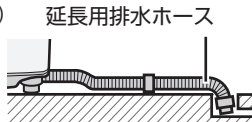

洗濯機用トレイ

床を結露による水滴から守ります。(排水口はなく防水パンとは異なります。防水パンについては住設機器メーカーなどにお問い合わせください)
 幅585 奥行585 高さ10(mm)
 (内寸: 幅580 奥行580 深さ8(mm))

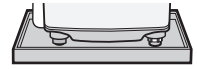

流通コード 210 416 0060
 3,700円+税

洗濯槽クリーナー (塩素系)

石けんかすなどの汚れ落としに。
 ES-C 2,000円+税



大型毛布用丸型ネット

(直径45cm×高さ41cm)

流通コード 210 931 0008 4,200円+税



給水弁用フィルター

流通コード 210 337 0217 300円+税



糸くずフィルター

流通コード 210 337 0353 500円+税



吸気フィルター

流通コード 210 337 0354 600円+税



排気フィルター

流通コード 210 337 0372 500円+税

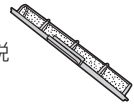

Ag⁺カートリッジ

流通コード 210 685 0013 4,000円+税



製品登録の お願い

オンラインでの各種サポートサービスをご利用いただくために、〈SHARP i CLUB〉で
 ご愛用製品の登録をお願いいたします。(登録無料)

<http://iclub.sharp.co.jp/m/>

スマートフォンや
 携帯電話はこちらから



お問い合わせ先

お問い合わせの前にもう一度「こんなときは?」・「コースの詳細」・「エラー表示・お知らせ表示」(36~43ページ)をご確認ください。



メールでのお問い合わせなど
 【シャープサポートページ】

シャープ お問い合わせ

検索

<http://www.sharp.co.jp/support/>



使用方法のご相談など
 【お客様相談センター】

固定電話、PHSからは、フリーダイヤル
0120-078-178

携帯電話からは、ナビダイヤル
0570-550-449



修理のご相談など
 【修理相談センター】

固定電話、PHSからは、フリーダイヤル
0120-02-4649

携帯電話からは、ナビダイヤル
0570-550-447

※非通知設定の電話は、最初に「186」をつけておかけください。詳しくは、取扱説明書35ページをご覧ください。

シャープ株式会社

本社 〒545-8522 大阪市阿倍野区長池町22番22号
 健康・環境システム事業本部 〒581-8585 大阪府八尾市北亀井町3丁目1番72号

