

寸法図／壁掛け金具取り付け時の寸法

LC-60HQ10

(単位：mm)

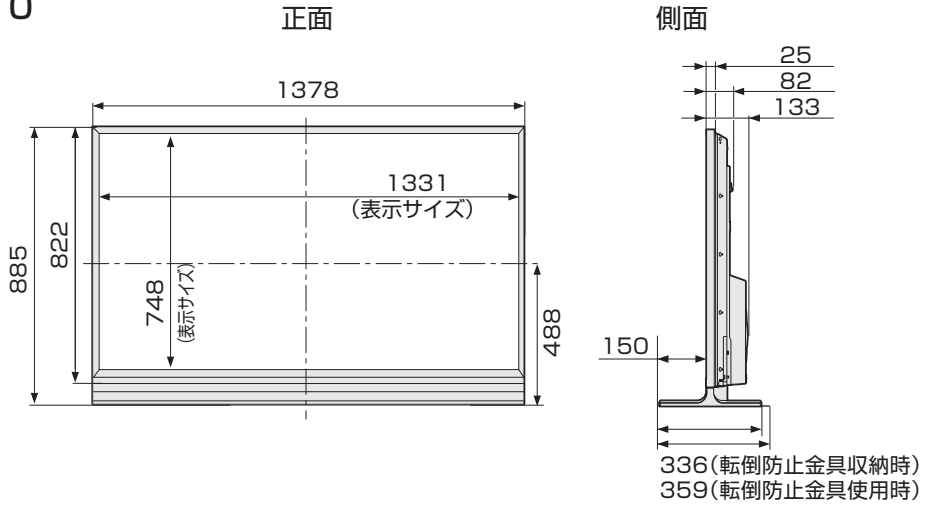

壁掛け金具取り付け時の寸法

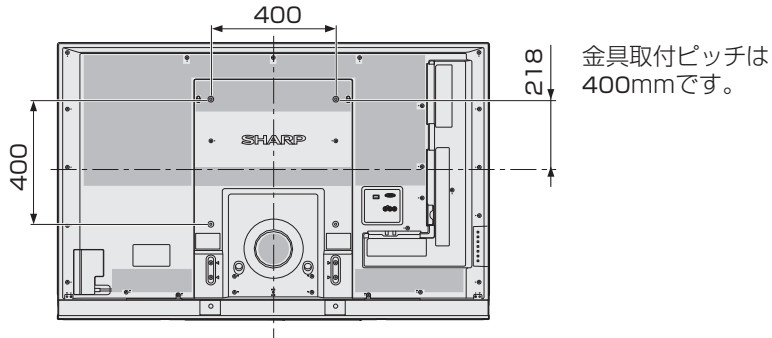

- ・ 本機に接続するケーブルやコードをあらかじめ接続してからアングルの取り付けを行ってください。

壁掛け金具AN-52AG6使用時

