

**SHARP**®

取扱説明書

電子レジスタ

形名 XE-A201S



# 安全にお使いいただくために

この取扱説明書には、安全にお使いいただくためのいろいろな表示をしています。その表示を無視して誤った取り扱いをすることによって生じる内容を、次のように区分しています。内容をよく理解してから本文をお読みになり、記載事項をお守りください。

**⚠ 警告** 人が死亡または重傷を負うおそれがある内容を示しています。

**⚠ 注意** 人がけがをしたり財産に損害を受けるおそれがある内容を示しています。

図記号の意味

⊘ 記号は、してはいけないことを表しています。

● 記号は、しなければならないことを表しています。

## ⚠ 警告

100V以外の電圧で使用しないでください。またタコ足配線をしないでください。

火災、感電の恐れがあります。

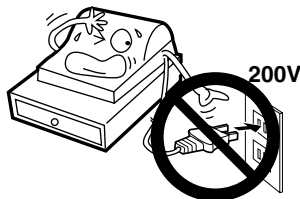

電源コードを傷つけたり、破損したり、加工したりしないでください。

また重いものをのせたり、引っ張ったり、無理に曲げたりすると電源コードをいため、火災、感電の恐れがあります。

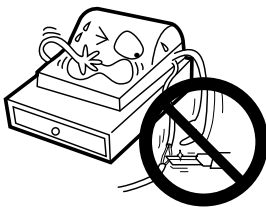

濡れた手で電源プラグを抜き差ししないでください。

感電の恐れがあります。

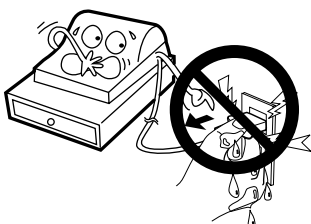

万一、発熱していたり、煙が出ている、へんな臭いがするなどの異常状態のまま使用すると、火災、感電の恐れがあります。

すぐに電源プラグをコンセントから抜いてください。

そして販売会社にご連絡ください。

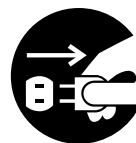

万一、異物（金属片、水、液体）が機器の内部に入った場合は、本体の電源プラグをコンセントから抜いて販売会社にご連絡ください。

そのまま使用すると火災、感電の恐れがあります。



万一、この機器を落としたり、キャビネットを破損した場合は、本体の電源プラグをコンセントから抜いて販売会社にご連絡ください。

そのまま使用すると火災、感電の恐れがあります。

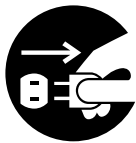

お客様による分解や修理・改造はしないでください。

内部には電圧の高い部分があり、感電の恐れがあります。また、火災の恐れがあります。



# ⚠ 注意

ぐらついた台の上や傾いた所など不安定な場所に置かないでください。

落ちたり、倒れたりして、けがの原因となることがあります。

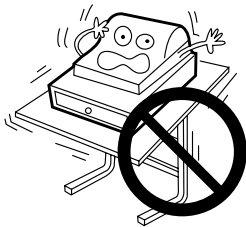

この機器の上に花瓶、植木鉢、コップや水などの入った容器または金属物を置かないでください。

こぼれたり、中に入った場合、火災、感電の原因となることがあります。



濡れた手でこの機器を使用したり、濡れた物でこの機器をふかないでください。

中に水が入った場合、火災、感電の原因となることがあります。



湿気やほこりの多い場所に置かないでください。また、調理台や加湿器のそばなど油煙や湯気があたるような場所に置かないでください。

火災、感電の原因となることがあります。

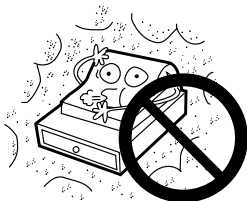

この機器の上に重い物を置かないでください。

置いたものがバランスがくずれて倒れたり、落下して、けがの原因となることがあります。



プラグを抜くときは、電源コードを引っ張らないでください(必ずプラグを持って抜いてください)。

コードが傷つき、火災、感電の原因となることがあります。

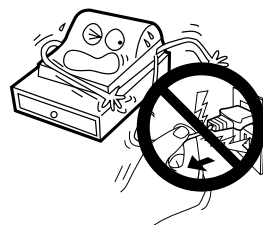

この機器を移動させる場合は、必ず電源プラグをコンセントから抜いておこなってください。

コードが傷つき、火災、感電の原因となることがあります。

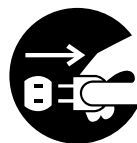

連休等で長期間、この機器を使用にならない時は安全のため必ず電源プラグをコンセントから抜いてください。

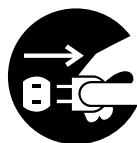

この機器で指定されていない電池は使用しないでください。また、新しい電池と古い電池を混ぜて使用しないでください。

乾電池の破裂、液漏れにより、火災、けがの原因となることがあります。

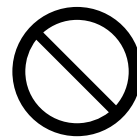

電池をこの機器に挿入する場合、極性表示(プラス+とマイナス-の向き)に注意して入れてください。

間違えますと乾電池の破裂、液漏れにより、けがや周囲を汚損する原因となることがあります。



## ⚠ 注意

引出し(ドロア)が開いている時に、引出し(ドロア)に寄りかからないでください。

落ちたり倒れたりして、けがの原因となることがあります。

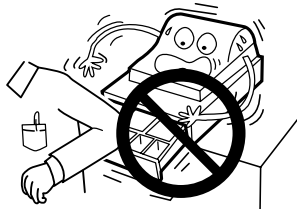

引出し(ドロア)が開く際、子供の顔等に当たらないよう、ご注意ください。

けがの原因となることがあります。



## お願い

### 設置上のお願い

この機器を、直射日光があたる場所、湿度が異常に高いところ、水を使うところには設置しないでください。

変色や変形、故障の原因になります。

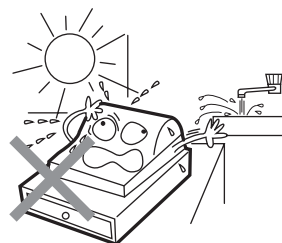

### お手入れの方法

お手入れには乾いた柔らかい布をご使用ください。

揮発性の液体(ベンジン、シンナーなど)は使用しないでください。キャビネットの変色または変質の原因になります。



### 高調波ガイドライン適合品

この装置は、情報処理装置等電波障害自主規制協議会(VCCI)の基準に基づくクラスB情報技術装置です。この装置は、家庭環境で使用することを目的としていますが、この装置がラジオやテレビジョン受信機に近接して使用されると、受信障害を引き起こすことがあります。取扱説明書に従って正しい取り扱いをしてください。

正しい取り扱いをしても、電波の状況によりラジオ、テレビジョン受信機の受信に影響を及ぼすことがあります。そのようなときは、次の点にご注意ください。

この製品をラジオ、テレビジョン受信機から十分に離してください。

この製品とラジオ、テレビジョン受信機を別のコンセントに接続してください。

なお、詳しくはもよりの販売店、またはシャープお客様ご相談窓口までご相談ください。

# はじめに

このたびは、シャープ電子レジスタをお買い上げいただき、まことにありがとうございました。

正しくお使いいただくために、取扱説明書をよくお読みください。

なお、取扱説明書は、保証書とともに必ず保存してください。万一、ご使用中にわからないことや具合の悪いことがおきたとき、きっとお役に立ちます。



## ご使用前のご注意

- 最初にこの製品をリセットしてください。このとき、乾電池は入れないでください。  
この製品はご購入後、最初にリセット操作をおこなう必要があります。このとき、電池が入っているなどして、リセットが正しくおこなわれないとレジスタが正常に動作しない場合があります。リセット操作については6ページをご覧ください。
- リセット後は、必ず電池を入れてご使用ください。電池が入っていなかったり、電池が消耗してしまった状態のときに、電源プラグが抜けたり停電が起こったりすると、登録や設定の内容が消えてしまいます。

## プリンタについてのご注意

- この製品をご使用になる際には、必ずロール紙をセットしてお使いください。セットせずにご使用になりますと、プリンタ故障の原因となります。
- ご使用の際、プリンタのヘッドアップレバーは必ず印字側に倒してください。
- プリンタ作動中または作動終了直後は、プリンタヘッドおよびその周辺とモーター表面は高温になっていますので、決して手を触れないでください。
- ヘッドアップレバーは必要時以外、操作しないでください。  
プリンタヘッドが損傷する原因になります。
- ヘッドアップレバーを印字側に倒した状態で、紙を引っ張らないでください。  
プリンタヘッドが損傷する原因になります。
- 次のような場所でのご使用や保管は避けてください。
  - ・湿気やほこりの多い場所
  - ・直射日光のあたる場所
  - ・鉄など金属の粉末がある場所

## お守りください

ロール紙(感熱紙)の取り扱いについては、57ページをよくお読みいただき、注意事項を必ずお守りください。

本書の内容の全部または一部を、当社に無断で転載あるいは複製することはお断りします。

本書の内容および本製品は、改良のため予告なく仕様の一部を変更することがあります。

本書および本製品は厳重な品質管理と製品検査を経て出荷しておりますが、万一故障または不具合がありましたら、お買い上げの販売店、またはもよりのシャープお客様相談窓口までご連絡ください。

お客様または第三者が本製品の使用誤り、使用中に生じた故障、その他の不具合または本製品の使用によって受けられた損害については、法令上賠償責任が認められる場合を除き、当社は一切その責任を負いませんので、あらかじめご了承ください。

## お使いになる前に

## 日頃の操作

安全にお使いいただくために	
はじめに	3
はじめてお使いになる前の準備	6
各部の名前とはたらき	8
操作練習をするときは(練習データクリア)	11
ピーという警告音が鳴ったときは(エラー処理)	12
基本的な使いかた	14
責任者を指定する	14
お買い上げとつり銭の計算は	14
レシートの見かた	15
同じ商品を2個以上販売したときは	16
両替などで引出しを開けるときは	16
便利な使いかた	17
単品の現金売りが多いときは	17
課税対象商品を非課税で売るときは	17
値引きするには	17
割引・割増をするには	18
クレジットカードでの支払いがあったときは	19
ついで売るときは(掛け売り)	19
返品があったときは	19
売上と関係ない現金の出し入れがあったときは	20
クレジットカードの番号などを印字したいときは	20
レシート発行停止中にレシートを発行するには(事後レシート)	20
領収証を発行したいときは	21
PLU(単価読み出し)を使って登録するには	22
外貨での預かりがあったときは	23
訂正のしかた	24
数字を打ちまちがえたときは	24
登録の直後にまちがいに気付いたときは	24
登録の途中でまちがいに気付いたときは	24
登録した内容を取り消すときは	25
レシート発行後に取り消したいときは	25
売上の点検・精算	26
営業中に売上を確認するには	26
部門別に売上を集計するには	26
項目別に売上を集計するには	27
時間帯ごとに売上を集計するには	28
責任者別に売上を集計するには	28
PLUの売上を集計するには	29
期間の集計(点検/精算)	30
部門別・PLU別・全項目の期間集計1をするには	30
部門別・全項目の期間集計2をするには	30
営業記録の確認(電子ジャーナル)	31
登録途中の営業記録を印字する	31
営業記録を印字する(電子ジャーナルの発行)	31
お店に合わせた設定	32
設定の前に	32
消費税の課税方法(外税・内税・非課税)の設定	32
消費税の税率および免税点の設定	32
消費税の端数処理と税率更新のタイミングの設定	32
消費税が改正されるときは	33
部門の単価設定	35
部門キーの設定	35
PLU(単価読み出し)の設定	36

# 日頃の操作

# 知っておいて いただきたいこと

- ☰の設定..... 37
- %1、%2の設定..... 37
- 現/預/替、信用、貸売の設定..... 38
- 入金、支払の取引限度額の設定..... 39
- 外貨小計の設定..... 39
- 店名ロゴの選択..... 40
- メッセージ印字様式の設定..... 40
- レジスタ番号の設定..... 41
- 一連番号の設定..... 41
- 領収証一連番号の設定..... 41
- スリープモードの設定..... 42
- プリンタ印字濃度の設定..... 42
- 選択機能の設定..... 42
- 文字の設定..... 46
  - 文字設定のしかた..... 46
  - 部門名の設定..... 48
  - PLUの文字設定..... 49
  - 責任者名の設定..... 49
  - 機能名の設定..... 50
  - お買い上げ点数および数量の単位名の設定..... 51
  - コマーシャルメッセージの設定..... 51
  - 店名ロゴの設定..... 52
  - 領収証ロゴの設定..... 53
  - 外貨印字シンボルの設定..... 53
- 設定内容の確認..... 54
- 消耗品の補充と交換..... 57
  - 消耗品について..... 57
  - ロール紙についてのご注意..... 57
  - ロール紙の交換のしかた..... 58
  - 紙づまりのときは..... 60
  - 電池の交換のしかた..... 61
- 引出しなどの取扱いについて..... 62
  - 引出しの施錠と開錠のしかた..... 62
  - 引出しの開けかた..... 62
  - 金銭収納箱と引出しの外しかた..... 62
  - プリンタヘッドのお手入れのしかた..... 63
  - 停電のときは..... 63
  - 印字中に停電になったときは..... 63
  - プログラムリセット..... 63
- 故障かなと思ったら..... 64
- アフターサービスについて..... 65
  - 保証について..... 65
  - 修理を依頼されるときは..... 65
  - 補修用性能部品について..... 65
  - グラフィック店名ロゴ作成ご依頼要領..... 65
- 仕様..... 66
- 付録..... 67
  - ローマ字変換表..... 67
  - ECR文字コード表..... 68
  - 区点コード表..... 69
  - キーラベルを入れるときは・キートップがはずれてしまったときは..... 103
  - 文字設定用シート..... 104
  - 店名ロゴについて..... 105
  - カスタマサポートツールを使用して領収証ロゴを設定するときは..... 106



# はじめてお使いになる前の準備

## 1 付属品を確認する... 梱包を解き、すべてそろっているか確認してください。

- ・管理者鍵(MA)2個
- ・担当者鍵(OP)2個
- ・引出し鍵2個
- ・巻取軸1個
- ・マグネットプレート1個
- ・RS232ケーブル1本
- ・カスタマサポートツール(CD-ROM)1個
- ・紙幣仕切板(引出し内に装備)1個
- ・ロール紙1個
- ・セットアップガイド1部
- ・取扱説明書(本書)1部
- ・保証書1部

## 2 設置する... 「安全にお使いいただくために」の内容を確認して、レジスタを設置します。

## 3 リセットする... リセットとは:メモリに登録された内容を消し、初期状態に戻します。

乾電池を入れない状態で、レジスタ右側面の電源スイッチを入(“ | ”)側に押します。

機能切りかえスイッチに管理者鍵(MA)を差し込み、“登録”に合わせます。

電源プラグをコンセントに差し込みます。

ブザーが3回鳴り、表示部に“L”と“ ”が表示され、レジスタがリセットされます。

- ☞ 注意
- ・ブザーが鳴らないときは、正しくリセットされていません。電源プラグをコンセントから抜いて、1分以上待ってから、もう一度リセット操作をおこなってください。

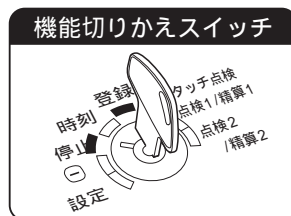
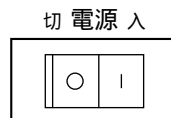

## 4 別売の乾電池を入れる... 新しい単3乾電池3本(市販品)を用意してください。

電池の交換のしかた(☞ 61ページ)を参照して、乾電池を正しく入れてください。

## 5 ロール紙を取り付ける

ロール紙の取り付けかた(☞ 59ページ)を参照して、ロール紙を入れてください。

## 6 日付と時刻を合わせる

管理者鍵(MA)で機能切りかえスイッチを“設定”の位置に合わせます。

例 2002年5月23日の15時(午後3時)5分に合わせるとき



- ☞ me mo
- ・数字を打ちまちがえたときは:ⓐを押して取り消し、正しい数字を入れなおします。
- ・2099年までのカレンダーを内蔵しています。うるう年も自動更新します。





## 7 日付と時刻を確認する

機能切りかえスイッチを“時刻”の位置に合わせると、現在の時刻が表示されます。

を押すと日付が表示されます。

“登録”または“”の位置で時刻を表示したいときは、取引操作が終了しているときに、を押します。もう一度押すと日付が表示されます。

時刻表示

1秒刻みで点滅

15:05

午後3時5分(24時間制)

 ↑ ↓   
交互に  
表示

日付表示

2002-05-23

## 8 消費税をお店に合わせて設定する

消費税の課税方法には、外税、内税、非課税があります。 ~ (部門1 ~ 12) の部門ごとに、課税方法をお店に合わせて設定してください。

このレジスタは、2種類の税(消費税1と消費税2)が設定できます。

ご購入時はすべての部門に、消費税1として5%の外税課税が設定されています。

消費税2は、2種類の税が施行された場合に設定して使用します。

外税商品のみを扱うお店.....このまま使えます ▶ [次ページへ](#)

内税商品または非課税商品を扱うお店.....設定を変更してください

管理者鍵(MA)で機能切りかえスイッチを“設定”の位置に合わせます。

**例1**: 部門1を内税に設定するとき

現/預/替  
部門1\*

**例2**: 部門1を非課税に設定するとき

現/預/替  
部門1\*

**例3**: 部門1を外税に設定するとき

(ご購入時は、この設定をおこなう必要はありません)

現/預/替  
部門1\*

ご注意

・部門に対して単価設定など、別の設定をおこなったあとは、上記例1~3を使った設定はしないでください。部門キーの設定([35ページ](#))の方法で、使用する部門に合わせて設定してください。

me info

・消費税の円未満の端数処理を変更したいとき [32ページ](#)

機能切りかえスイッチ



\*別の部門を設定するときは、 のかわりに設定したい部門キーを押します。

設定確認の印字例

* 設定 *		
部01	内	0
7 ¥01		071
部門番号	外: 消費税1外税対象	
	内: 消費税1内税対象	

### 部門について

- ・ ~ の部門キーを使い分け、商品を分類して登録すると、部門別の売上集計がとれます。どの部門の売上がいくらで、商品が何個売れたかがわかります。お店にあった分類をしてください。

# 各部の名前とはたらき

## 本体外観

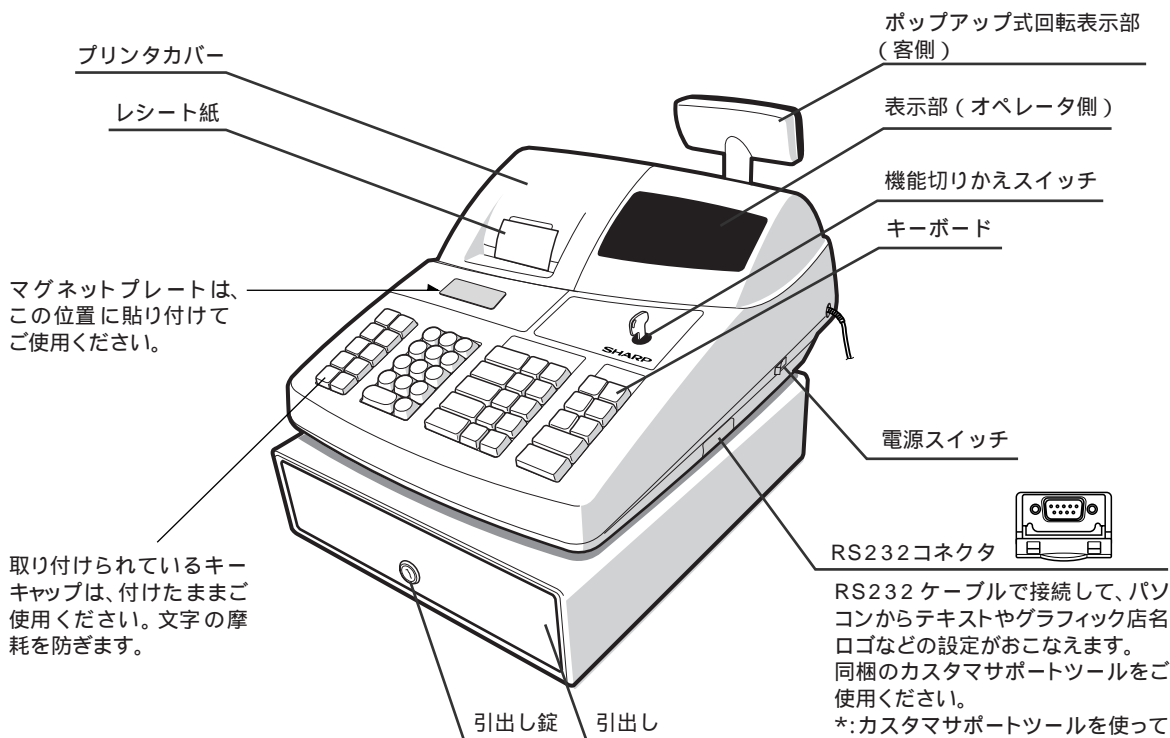

マグネットプレートは、この位置に貼り付けてご使用ください。

取り付けられているキーキャップは、付けたままご使用ください。文字の摩耗を防ぎます。

RS232ケーブルで接続して、パソコンからテキストやグラフィック店名ロゴなどの設定がおこなえます。同梱のカスタマサポートツールをご使用ください。  
\*: カスタマサポートツールを使って店名ロゴと領収証ロゴを設定するときは、106ページを参照してください。

## 機能切りかえスイッチ

- 管理者鍵 (MA) または担当者鍵 (OP) を差し込んで回し、スイッチを切りかえます。
- 鍵は“停止”が“登録”で抜き差しできます。

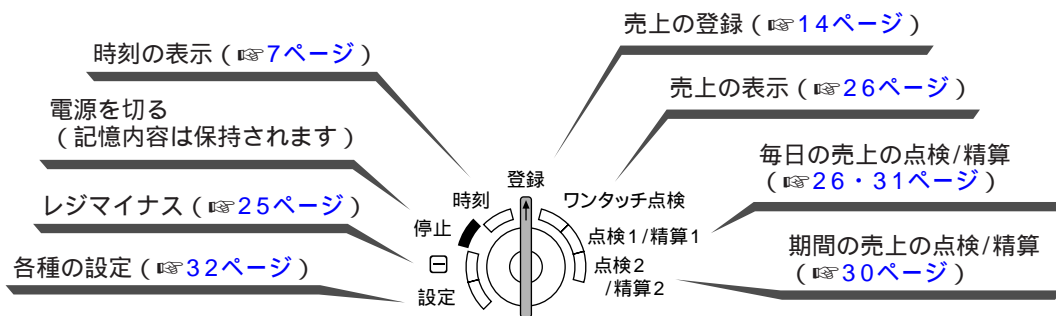

### 担当者鍵 (OP)

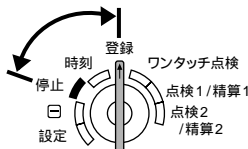
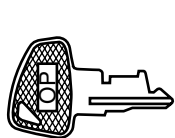

担当者鍵 (OP) ではこの範囲しか回せません。

### 管理者鍵 (MA)

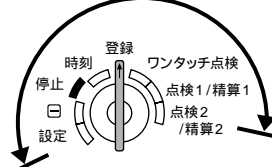
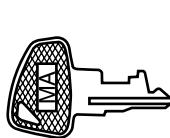

管理者鍵 (MA) ではどの位置にも回せます。

## オペレータ側表示部



**リピート**

- 部門キーまたは **PLU** を続けて押し、同じ商品を複数登録したときの個数が表示されます。(“2”から点灯し、10個以上のときは1の位のみ表示)

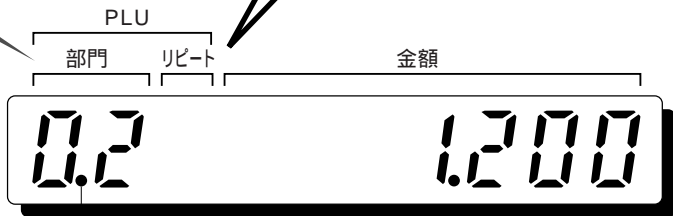

レシート停止  
スリープモード表示

数字   倍文字   小文字

- F** 合計金額 (登録終了)
- L** つり銭あり (☞14ページ)  
返品 (☞19ページ)
- 0** 小計額、預り不足 (☞14ページ)
- d** 外貨換算額 (☞23ページ)
- E** エラー (☞12ページ)
- P** 設定のとき (☞32ページ以降)
- L** 乾電池の消耗 (☞61ページ)
- L** 乾電池切れ (☞61ページ)
- H** プリンタヘッドアップ (☞60ページ)

**金額の表示 (最大8桁)**

- 金額がマイナスのときは金額の前に“-”が表示されます。
- 金額の3桁、6桁の前に小数点が点灯します。

**レシート停止**

- レシート発行停止時、“\_”を表示します。(☞15ページ)

**数字、倍文字、小文字**

- 文字設定時にそれぞれのモードに入っているとき“\_”を表示します。(☞46ページ)

**スリープモード表示**

- 無操作状態が一定時間以上続くと省電力機能がはたらいてスリープモードに入ります(図の桁の小数点だけが点灯)。スリープモードを解除するには、任意のキーを押します。この解除操作は登録に影響しません。スリープ状態のまま電源スイッチを切にすると、点灯していた小数点が消えるまで少し時間がかかります。

**ロール紙なし表示**

- プリンタにロール紙がセットされていなかったり、紙切れになると下のように表示されます。

**PPPPPPPPPPPP**

**-(レジマイナス)表示**

- 機能切りかえスイッチを **-**(レジマイナス)の位置にすると下のように表示します。

.....

## 客側表示部：金額のみ表示 (最大7桁)



お使いになる前に

## キーの名前とはたらき

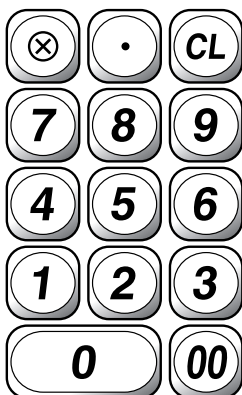

- キー左上の文字は、文字設定の入力のときに使います(☞46ページ)。
- キーに部門名などを記入したキーラベルが入られます(☞103ページ)。

	<b>紙送りキー</b> ロール紙の紙送りに使います。
	<b>事後レシートキー</b> レシート発行と停止の切りかえに使います(時刻モード時)。 レシート発行を停止している状態で、取引が終了した分のレシート発行させたいときに使います。
	<b>戻品キー</b> 戻品 返品 登録に使います。
	<b>訂正キー</b> 直前訂正・指定訂正、全項目の取り消しをおこなうときに使います。
	<b>支払いキー</b> 支払登録のときに使います。
	<b>不加算登録 / 時刻・日付表示キー</b> 不加算コード番号の印字をおこなうときに使います。 時刻・日付を表示するときに使います。
	<b>値引キー</b> 個々の売上商品や小計金額に対して、値引登録をおこなうときに使います。
 	<b>パーセントキー</b> 個々の売上商品や小計金額に対して、割引または割増登録をおこなうときに使います。
	<b>入金キー</b> 掛売りの入金やつり銭用の準備金など、入金登録のときに使います。

	<b>乗算キー</b> 乗算登録に使います。
	<b>小数点キー</b> 個数または割引率に小数点を含むときに使います。
	<b>クリアキー</b> 数字を押しまちがえたときの消去や、エラー状態の解除に使います。
 }  	<b>置数キー</b> 単価や数量を打ち込むときに使います。 を押すと、「0」を一度に2桁打ち込めます。

 } 	<b>部門キー</b> 個々の商品の売上进行を登録するときに使います。商品によって押す部門キーを使い分け、部門別の商品管理ができます。 現金単品売りをするときに使います(単品売り設定部門のみ)。
-----------	---

	<b>PLUキー</b> PLU番号による登録(プライス・ルック・アップ)に使います。
	<b>消費税非課税キー</b> 消費税課税商品を非課税として登録するときに使います。
	<b>責任者キー</b> 責任者コードの入力に使います。

<b>万円</b>	<b>万札キー</b> 万円札を預ったときに使います。 (現金の預り登録、入金、支払いの登録に有効です。)
<b>金額</b>	<b>金額キー</b> PLUのオープン登録(金額を置数して登録する場合)に使います。
<b>貸売</b>	<b>貸売りキー</b> つけ(掛売り)で売るときに使います。
<b>解除</b>	<b>解除キー</b> ☒を押してもエラー状態が解除できないときに使います。

<b>信用</b>	<b>信用売りキー</b> クレジットカード、商品券、小切手などで支払いがあったときに使います。
<b>外貨小計</b>	<b>外貨小計キー</b> 外貨売りのために税込み小計額を外貨に換算するときに使います。
<b>小計</b>	<b>小計(領収証発行)キー</b> 小計金額(税込み)の算出に使います。 取引終了後に押すと領収証を発行します。
<b>現/預/替</b>	<b>現金/預り/両替キー</b> 現金売り、預り登録(つり銭計算)、両替をおこなうときに使います。

## 操作練習をするときは(練習データクリア)

お買い上げ後、実際の営業でレジスタを使い始める前は、登録操作などの練習ができます。練習で登録したデータは、「練習データクリア」の操作をおこなって消去してください。

### 練習データクリア

この操作をおこなうとそれまでに登録した売上データがすべてゼロになります。練習データを消去したいときのみおこなってください。

 **注意** ・この操作は、実際の登録を開始した後は絶対におこなわないでください。

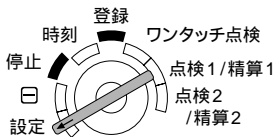

管理者鍵(MA)で、機能切りかえスイッチの位置を“設定”にします。

➡ **小計** **8** **9** **☒** **現/預/替**

練習データクリア時の印字

\* 設定 \*  
#89

## ピーという警告音が鳴ったときは(エラー処理)

エラーが発生すると、長い警告音(約2秒間)が鳴り、表示部にエラーコードを表示します。このとき $\text{CL}$ でエラー状態を解除し、下記のエラーコード表の処理方法にしたがってください。

また、誤ったキー操作をしたときは、短い警告音が鳴ります。このときキー入力は受け付けていませんので、引き続き正しいキー操作をおこなってください。

### エラーコード表

エラーコード	エラー内容	処理方法
E01	登録が誤っているか、禁止されている登録です。	正しい登録をしなおしてください。
E02	誤ったキー操作がおこなわれました。	正しいキー操作をしなおしてください。
E03	存在しない番号です。	正しいコード番号を打ち込んでください。
E04	小計キー操作が強制されています。	$\text{小計}$ を押した後、操作を続けてください。
E05	預り操作が強制されています。	預り金額を打ち込んでください。
E10	責任者が指定されていません。	責任者を指定してから、登録操作を行ってください。( $\text{P}$ 14ページ )
E12	設定された制限をオーバーしています。	設定された制限内で登録してください。くわしい内容については、次ページの「オーバーフローエラーについて」を参照してください。
E13	単価の登録方法が「プリセットのみ」になっています。	あらかじめ設定されている単価を使って登録してください。
E14	単価の登録方法が「オープンのみ」になっています。	単価を打ち込んで登録してください。
E15	預り不足後の丁度締め操作はできません。	金額の預り操作をしてください。
E67	登録件数が30件を超えました。	小計訂正はできません。 $\text{現/預替}$ $\text{信用}$ $\text{貸売}$ などの取引キーを押していったん取引を終了してください。エラー前の金額で取引が終了します。



## オーバーフローエラーについて

レジスタの登録範囲を超えたときには、オーバーフローエラーとなり、以後の登録ができなくなります。エラー状態を解除し、次の処理方法にしたがってください。

置数入力が32桁を超えたとき

エラー解除後、正しく打ち込みなおしてください。

1取引内の外税抜きの商品合計額が7桁を超えたとき

エラー解除後、  などの取引キーを押していったん取引を終了してください。エラー前の金額で取引が終了します。

外税込みの合計、預り、入金、支払い金額が8桁を超えたとき

エラー解除後、分割して登録しなおしてください。制限桁数を設定しているときは、その桁数以下で登録しなおしてください。

乗算登録時、単価と個数の積が7桁を超えたとき

エラー解除後、分割して登録しなおしてください。

その他、個々に設定された制限値を超えたとき

エラー解除後、個々の制限内で登録しなおしてください。





- ・制限を超える登録が必要なときは、「登録」の位置で金額を打ち込んだあとで、機能切りかえスイッチを (レジマイナス)の位置にして、通常のキー操作をおこなってください。登録後は、機能切りかえスイッチを「登録」の位置に戻してください。

## CLを押してもエラー状態が解除できないときは

CLを押してもエラー状態が解除できないとき、エラーで操作ができないとき、どうしてよいかわからなくなったときは、次のように操作してください。

この操作によってエラー状態を解除したときは、「……………エラーが…」がロール紙に印字されません。

取引を中止し、はじめから登録しなおしたいとき

を押したあと、もう一度 を押します。

直前に登録した内容がすべて取り消されます(全項目取消)。

ただし、預り途中でエラーが発生して、この操作をした場合は、「現金丁度締め」として処理されますので、ご注意ください。

エラーを解除して現金丁度締めとして終了したいとき

を押したあと、を押します。

現金丁度締めとして処理されます。

ただし、不加算コードの入力後にエラーが発生して、この操作をした場合は、「両替」として処理されません。



# 基本的な使いかた

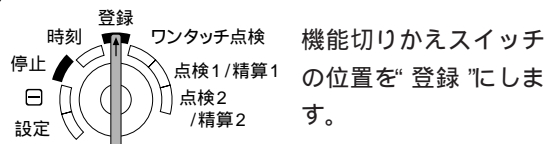

機能切りかえスイッチの位置を“登録”にします。

## 責任者を指定する

操作を始める前に、担当する人の責任者コード(1~4)を置数キーで入力して[責任者]を押します。このレジスタは、責任者を4人まで登録できます。ご購入時は、責任者コード1が指定されています。



例 責任者コード2を指定する

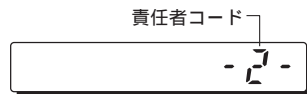

- 使用中の責任者コードを表示したいときは、[責任者]を押します。
- 登録中に責任者を変更することはできません。取引を終了させてから、次の責任者を指定してください。
- 責任者が指定できるのは、機能切りかえスイッチが“登録”または“”の位置のみです。

### 登録とは

商品の金額や部門、預り金額などを入れ、レジスタに記憶させることです。

## お買い上げとつり銭の計算は



例 3,800円(部門1、消費税外税対象)と、1,200円(部門2、消費税外税対象)の商品を売り、10,000円を預かったとき

商品の単価と部門を登録する



3,800円 部門1



次の商品の単価と部門を登録する



1,200円 部門2



お買い上げ合計を表示する

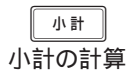

小計の計算



預り金額を入れる



10,000円



登録を終了する

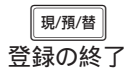

登録の終了



つり銭



- 売上とちょうどの金額を受け取ったとき預り金額を入れずに直接[現/預/替]を押して、取引操作を終えることもできます。
- [小計]キーのはたらきについて  
[小計]を押すと、その時点での合計額が表示されます。押しても売上には影響しないので、登録途中に何回でも押すことができます。  
また、合計額を表示する必要がないときは、押さなくてもかまいません。
- [万円]を使うと、点検・精算レポートに1万円札の枚数が印字されます(☞27ページ)。  
[1][00][00]などと押して登録しても、1万円札とは数えられません。
- あらかじめ単価を部門キーに設定しておくと、部門キーを押すだけで単価を登録できます(プリセット登録 ☞35ページ)。
- PLU(単価読み出し)を使って登録することもできます(☞22ページ)。



ご注意

- 売上金額より、預り金額が小さかったときは、[現/預/替]を押しても引き出しが開きません。表示部に“”と不足額が表示されます。  
もう一度、[現/預/替]を押して登録を終了するか、不足額より大きな預り金額を入れ、[現/預/替]を押して登録を終了させてください。

## レシートの見かた

お買上票		店名ロゴ	
毎度ありがとうございます			
またの御来店を お待ちしております		コマーシャルメッセージ	
ありがとうございました			
日付	2002年05月23日 15:04	時刻	
レジスタ番号 / 一連番号	000123#0087 田中	責任者コード	01
		責任者名	
部門名	アモン01 ¥3,800	単価	
	アモン02 ¥1,200	税抜き合計額	
	**小計 ¥5,000	消費税対象額	
	外税小計 ¥5,000	消費税額	
	外税 ¥250	お買い上げ点数	2個
	個数	商品売上金額	
	**合計 ¥5,250	預り金額	
	現金 ¥10,000	つり銭金額	
	釣 ¥4,750		

## 消費税の処理について

前もって設定した内容でおこなわれます(☞32、33、35ページ)。

## レシートの発行を止めるには

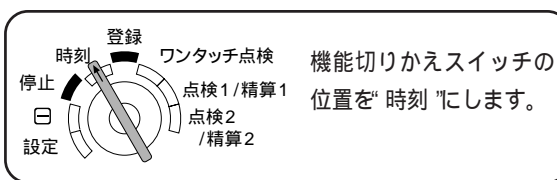

この部分が点灯します

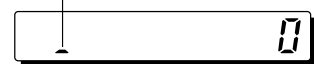

レシート  
停止

を押すごとに、レシートの発行/停止が切りかえられます。レシートの発行が停止状態のときは、右図のように表示部の一部が点灯した状態になります。

- レシートの発行が停止状態でも、一つの取引が終わったすぐ後で を押すと、その取引についてのみレシート(事後レシート)が発行できます(☞20ページ)。
- レシートの発行を停止できるのは、機能切りかえスイッチの位置を“登録”にしておこなった操作に限ります。また、記録紙として使用されている場合も、この機能は使えません。
- レシートの発行が停止状態のとき、登録途中の営業記録を印字することができます(☞31ページ)。

## 同じ商品を2個以上販売したときは

### 個数の少ないとき

### リピート登録

単価を入力して部門キーを個数分だけ繰り返します。



350円の商品(部門1、消費税外税対象)を3個売るとき

3 5 0 1 (350円、部門1)

01 350

1 1 (くり返し)

3 350

現/預/替 (登録の終了)

F 1102

アモ01	¥350
アモ01	¥350
アモ01	¥350
**小計	¥1,050
外税小計	¥1,050
外税	¥52
個数	3個
現金	¥1,102

### 個数の多いとき

### 乗算登録

(単価) × (個数) で登録します。



350円の商品(部門1、消費税外税対象)を8個売るとき

3 5 0 (350円)

350

⊗ 8 1 (×個数、部門1)

01 2800

現/預/替 (登録の終了)

F 2940

	350 × 8
アモ01	¥2,800
**小計	¥2,800
外税小計	¥2,800
外税	¥140
個数	8個
現金	¥2,940



- あらかじめ単価を部門キーに設定しているときは、(個数) × (部門キー) で登録します。
- PLU(単価読み出し)を使って登録することもできます(☞22ページ)。
- 「機能禁止の設定」で小数入力を「可能」に設定している場合(☞42ページ)は、個数を小数点以下第3位まで登録できます。小数部を入力するときは、⊙を押してから打ち込んでください。

## 両替などで引出しを開けるときは

### 両替

取引が終了しているときに[現/預/替]を押します。

引出しに入っている1万円札の枚数を管理したいときは、[万円]を使った両替操作をおこなってください。



1万円札を1枚受け取り、両替するとき(引出しに1万円札が入る両替)

入金 1 万円 現/預/替

10000

万←両替



引出しから1万円札を2枚出して、千円札を20枚入れるとき(引出しから1万円札が出る両替)

2 万円 現/預/替

20000

万→両替



- [万円]を使った両替を取り消すときは、おこなった操作と反対の操作で取り消してください。

# 便利な使いかた

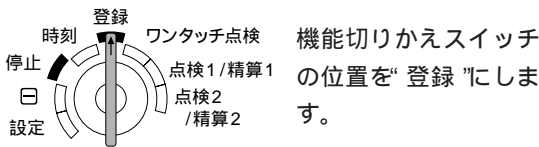

## 単品の現金売りが多いときは

単品で売ることが多い商品の部門を、現金単品売りに設定しておくことで「現/預/替」を押す操作が省略できます。たとえば、部門1に現金単品売りを設定しておくことで、金額を入力して「1」を押すだけで登録を終了できます。また、単価を部門キーに設定しておくことで、部門キーひとつで登録が終了します。



350円の商品(部門1、消費税外税対象)を売るとき

3 5 0 1 (350円、部門1、登録の終了)

F 357

アモ01	¥350
**小計	¥350
外税小計	¥350
外税	¥17
個数	1個
現金	¥367



- 他の登録をした後では、現金単品売りを設定した部門キーを押しても、登録は終了しません。
- 現金単品売りの設定および単価の設定は、35ページをご覧ください。

## 課税対象商品を非課税で売るときは

部門キーの前に「非課税」を押します。PLUを使った登録のときは、「PLU」の前に「非課税」を押します。



2,000円の商品(部門3、消費税外税対象)を、非課税で売るとき

2 0 00 非課税 3 (2,000円、非課税、部門3)

03 2000

現/預/替 (登録の終了)

F 2000

アモ03	非¥2,000
個数	1個
現金	¥2,000

## 値引きするには

### 個々の商品から値引きするとき

部門キーを押した直後、値引き額を入力して「⊖」を押します。

PLUを使った登録のときは、「PLU」を押した直後に、値引き額を入力して「⊖」を押します。



250円の商品(部門1、消費税外税対象)を30円引きで、また300円の商品(部門2、消費税外税対象)を50円引きで売るとき

2 5 0 1  
3 0 ⊖ (30円、値引き)

01 250

-30

3 00 2  
5 0 ⊖ (50円、値引き)

02 300

-50

現/預/替 (登録の終了)

F 493

アモ01	¥250
(-)	-30
アモ02	¥300
(-)	-50
**小計	¥470
外税小計	¥470
外税	¥23
個数	2個
現金	¥493

## 小計額から値引きするとき

**小計**を押したあと、値引き額を入力して**⊖**を押します。

**例** 570円の商品(部門1、消費税外税対象)と900円の商品(部門2、消費税外税対象)を売り、小計額から43円を値引きするとき(**⊖**を非課税に設定してある場合)

5 7 0 1

01 570

9 00 2

02 900

**小計** (小計の計算)

0 1543

4 3 ⊖ (43円、値引き)

-43

**現/預/替** (登録の終了)

F 1500

アモン01	¥570
アモン02	¥900
**小計	¥1,470
(-)	-43
**小計	¥1,427
外税小計	¥1,470
外税	¥73
個数	2個
現金	¥1,500

- memo** 課税後の合計から端数金額(上の例では43円)を値引きするときは、**⊖**の内税と外税を非課税に設定しておきます(※37ページ)。
- あらかじめ**⊖**に値引き額を設定しておくと、**⊖**を押すだけで値引きできます(※37ページ)。
- 値引き額が設定してあっても、値引き額を打ち込んだ場合は、その額が優先します。

## 割引・割増をするには

**%1**、**%2**はそれぞれ割引か割増のどちらかに使用できます。初期値は割引です。

## 個々の商品に割引・割増をするとき

部門キーを押した直後に、割引率を入力して**%1**または**%2**を押します。PLUを使った登録のときは、**PLU**を押した直後に、割引率を入力して**%1**または**%2**を押します。また、割増のときは、割引率のかわりに割増率を入れます。

**例** 5,600円の商品(部門1、消費税外税対象)を、10%割引(**%1**)で売るとき

5 6 00 1

01 5,600

1 0 %1 (割引率10%、割引)

-560

**現/預/替** (登録の終了)

F 5,292

アモン01	¥5,600
	-10%
%	-560
**小計	¥5,040
外税小計	¥5,040
外税	¥252
個数	1個
現金	¥5,292

## 小計額に割引・割増をするとき

**小計**を押したあと、割引率を入力して**%1**または**%2**を押します。また、割増のときは、割引率のかわりに割増率を入れます。

**例** 300円の商品(部門1、消費税外税対象)と、900円の商品(部門2、消費税外税対象)を売り、小計額から5%割引く(**%2**)とき

3 00 1

01 300

9 00 2

02 900

**小計** (小計の計算)

0 1,260

5 %2 (割引率5%、割引)

-60

**現/預/替** (登録の終了)

F 1,197

アモン01	¥300
アモン02	¥900
**小計	¥1,200
	-5%
%2	-60
**小計	¥1,140
外税小計	¥1,140
外税	¥57
個数	2個
現金	¥1,197

- me mo**
- ・パーセントキーに、あらかじめ割引率や割増率を設定しておくこともできます(☞37ページ)。
  - ・割引/割引率が設定してあっても、割引/割引率を打ち込んだときはその率が優先されます。
  - ・パーセントキーを割増にするときは、設定を変更してください(☞38ページ)。
  - ・割引/割引率は小数点第2位(0.01~100.00%)まで入力できます。小数部を入力するときは、を押してから打ち込んでください。
  - ・小計がゼロまたはマイナスのとき、小計からの割引や割増はできません。

## クレジットカードでの支払いがあったときは

クレジットカード、商品券、小切手などでの支払いでは、のかわりにを押します。

**例** 4,000円の商品(部門1、消費税外税対象)を売り、支払いがクレジットカードのとき

 (信用売り)





アモ01	¥4,000
**小計	¥4,000
外税小計	¥4,000
外税	¥200
個数	1個
信用	¥4,200





**me mo** ・現金での支払いとは別に集計されます。

## ついで売るときは(掛け売り)

ついで売るときは、のかわりにを押します。

**例** 1,200円の商品(部門1、消費税外税対象)を売り、現金で1,000円受け取り、残りをにつけにするとき

    (1,000円預り)

 (つけ(掛け)売り)





預り不足額の表示







アモ01	¥1,200
**小計	¥1,200
外税小計	¥1,200
外税	¥60
個数	1個
**合計	¥1,260
現金	¥1,000
掛	¥260

**me mo** ・売上をすべてついで売るときは、部門キーの後にを押します。  
・現金での支払いとは別に集計されます。

## 返品があったときは

返品があったときは、部門キーの前にを押します。PLUを使った登録のときは、の前にを押します。

**例** 780円の商品(部門5、消費税外税対象)の返品があったとき

     (780円、部門5、返品)

 (現金の返金)

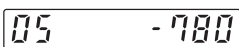



アモ05	戻-780
**小計	-780
外税小計	-780
外税	-39
個数	0個
約	¥819

## 売上と関係ない現金の出し入れがあったときは

つり銭用の現金やつけの入金があったときは、金額の後に[入金]を押します。新聞代などの出金があったときは、金額の後に[支払]を押します。[万円]も使用できます。



つり銭用の用意のために現金3,000円を引き出しに入れるとき(入金するとき)

[3][0][00][入金] (3,000円、入金)

3000

入金

¥3,000



- 点検・精算レポートでは入金としてひとつに合計されますので、つり銭用の現金の入金やつけの入金などを混ぜてご使用になるときは、入金の種別を記録して区別がつくようにしておいてください。

## クレジットカードの番号などを印字したいときは

クレジットカードの番号やお客様の顧客番号などを営業記録に残し、番号をレシートに印字できます。番号は16桁まで入れられます。



顧客番号123のお客様に9,800円の商品(部門1、消費税外税対象)を売るとき

[1][2][3][#時刻] (顧客番号、番号印字)

0000000123

[9][8][00][ ] [1]

01 9800

現/預/替

F 10290

#0000000000000123	
アモン01	¥9,800
**小計	¥9,800
外税小計	¥9,800
外税	¥490
個数	1個
現金	¥10,290

## レシート発行停止中にレシートを発行するには(事後レシート)

レシートを発行しないようにしているとき、ひとつの取引が終わったすぐ後で[発行]を押すと、レシートを発行することができます。このことを「事後レシート」と呼びます。



- レシート発行/停止の切りかえかたは「レシートの発行を止めるには」(P.15ページ)をご覧ください。
- ひとつの取引が30商品を超えたときは、明細が印字されず合計金額のみが印字されます。
- プリンタを記録紙としてお使いの場合、この機能は使えません。



## 領収証を発行したいときは

ひとつの取引が終わったすぐ後で「小計」を押すと、その取引の領収証を発行することができます。また、取引が終了しているときに、領収金額を入力してから「小計」を押すと、入力した金額の領収証を発行することができます(この場合、消費税額と日付は印字されません)。



直前の取引(税込合計52,500円)の領収証を発行するとき

(登録の終了) **F 52500**  
 「小計」 **F 52500**  
 (領収証の印字)



- プリンタを記録紙としてお使いの場合、この機能は使えません。
- 直前の取引の領収証は1回に限り発行できます。
- 領収証控えを発行したくないときは、「印字形式の設定(2)」で設定をかえてください(43ページ)。
- 領収金額を入力して領収証を発行したときは、入力した金額(領収金額)を税抜き金額と仮定して収入印紙貼付枠を印字しますので、手書きで書き込まれる税抜き金額に応じて収入印紙を貼付してください。

領収証一連番号

\* 領収証控 \*  
No. 5003

様  
¥52,500

(税抜金額 ¥50,000)  
(消費税等 ¥2,500)  
但し

領収証控え  
領収証と切り離して  
店用の控えにします。

-----  
領 収 証  
No. 5003  
2002年05月23日

きりとり線  
はさみ等で切り離し  
てください。

領収証一連番号  
日付

様  
金52,500円

領収金額

但し

上記正に領収致しました  
(税抜金額 ¥50,000)  
(消費税等 ¥2,500)

和菓子のお店

領収証ロゴ  
設定した内容を印字  
します。(45ページ)  
レシートと同じロゴ(店  
名ロゴ)を印字するよう  
にも設定できます。  
(44ページ)

収入  
印紙

印

収入印紙貼付枠  
収入印紙の貼付が必要な  
金額以上のときに印字し  
ます。(45ページ)

## PLU(単価読み出し)を使って登録するには

あらかじめ単価や所属部門などを設定しておいたPLU番号を入力すると、自動的に単価が読み出され、商品登録ができます(プリセット登録)。

また、金額を入力して、部門キーのかわりにPLU番号で登録することもできます(オープン登録)。PLU番号で登録することで、部門よりもさらに細分化した商品管理をおこなうことができます。

### 設定単価を読み出して登録するとき(プリセット登録)

**例** PLU番号1の商品(単価300円に設定)を1個売るとき

①  (PLU番号1)         
     

PLU.001	¥300
**小計	¥300
外税小計	¥300
外税	¥15
個数	1個
現金	¥315

**me mo** • PLUの所属部門に現金単品売りが設定されているときは、を押した時点で現金単品売りとなり、取引が終了します(☞35ページ)。

**例** PLU番号1の商品(単価300円に設定)3個とPLU番号2の商品(単価250円に設定)8個を売るとき

①    (リピート登録)         
 ②    (PLU2×8個、(乗算登録))         
     

PLU.001	¥300
PLU.001	¥300
PLU.001	¥300
250x 8	
PLU.002	¥2,000
**小計	¥2,900
外税小計	¥2,900
外税	¥145
個数	11個
現金	¥3,045

### 金額を入力して登録するとき(オープン登録)

**例** PLU番号101に分類する商品(単価200円)を1個売るとき

②   (200円)        
 ①    (PLU101)         
     

PLU.101	¥200
**小計	¥200
外税小計	¥200
外税	¥10
個数	1個
現金	¥210

**me mo** • PLUの所属部門に現金単品売りが設定されているときは、を押した時点で現金単品売りとなり、取引が終了します(☞35ページ)。

**例** PLU番号101に分類する商品(単価200円)を2個と、PLU番号102に分類する商品(単価300円)を10個売るとき

②          
 ①     (リピート登録)         
 ③      (乗算登録)        
 ①            
     

PLU.101	¥200
PLU.101	¥200
300x 10	
PLU.102	¥3,000
**小計	¥3,400
外税小計	¥3,400
外税	¥170
個数	12個
現金	¥3,570

## 外貨での預かりがあったときは

米国ドルや韓国ウォンなどの外貨による預り登録ができます。ただし、小数点以下の桁の金額(たとえば米国のドルに対するセント)は表示・印字はされませんが、預りやつり銭を支払うなどの取り扱いはできません。小数点以下の外貨金額については、日本円に戻して預り不足の登録やつり銭の支払いをおこないます。



税込み小計1260円に対して米ドルで11ドル預ったとき(外貨換算レートを1ドル=120円、外貨を小数点以下第2位まで表示・印字する設定のとき)

①②00 1

外貨小計 (ドルに換算)

①① (外貨預り11ドル)

現/預/替

01 1200

d 10.50

11

£ 60

アモン01	¥1,200
**小計	¥1,200
外税小計	¥1,200
外税	¥60
個数	1個
**合計	¥1,260
\$率	120.0000
	\$10.50
現金	\$11.00
釣	¥60



外貨に換算された税込小計金額に対して預り金額がちょうどまたは多いときは、表示部に“£”と日本円でつり銭金額が表示されます。つり銭は日本円で支払います。

上の例では次のように計算しています。

$$1260(\text{円}) \div 120 = 10.50 \text{ドル} (\text{小計をドルに換算})$$

$$11.00(\text{ドル}) - 10.50(\text{ドル}) = 0.50 \text{ドル} (\text{つり銭額})$$

$$0.50(\text{ドル}) \times 120 = 60 \text{円} (\text{つり銭を日本円に換算})$$

税込小計を外貨に換算するときは、設定されている小数点以下の桁数の次の桁で切り上げます。たとえば、小数点以下2桁の設定のときは1.333は1.34と換算されます。

小計金額がマイナスの場合、小計を外貨に換算した結果が0、または外貨の取引限度額を超える場合は登録できません。



外貨での預りは、かならず「現/預/替」を押して登録を終了します。



税込み小計1260円に対して米ドルで5ドル預り、不足分を現金で700円預ったとき(外貨換算レートを1ドル=120円、外貨を小数点以下第2位まで表示・印字する設定のとき)

①②00 1

外貨小計 (ドルに換算)

⑤ (外貨預り5ドル)

現/預/替

⑦⑦00 (日本円預り700円)

現/預/替

01 1200

d 10.50

5

0 660

700

£ 40

アモン01	¥1,200
**小計	¥1,200
外税小計	¥1,200
外税	¥60
個数	1個
**合計	¥1,260
\$率	120.0000
	\$10.50
現金	\$5.00
現金	¥700
釣	¥40



外貨小計額に対して預り金額が不足しているときは、表示部に“0”と日本円で不足額が表示されます。再度、日本円で預り登録またはちょうど締め操作(預り金額を入れずに直接締めキーを押す)をしてください。

2回目以降の預り金額が不足額よりも多いときは、つり銭計算をおこない、つり銭額を表示します。

上の例では次のように計算しています。

$$1260(\text{円}) \div 120 = 10.50 \text{ドル} (\text{小計をドルに換算})$$

$$5.00(\text{ドル}) \times 120 = 600 \text{円} (\text{預り金額を日本円に換算})$$

$$1260(\text{円}) - 600(\text{円}) = 660 \text{円} (\text{不足額})$$

$$700(\text{円}) - 660(\text{円}) = 40 \text{円} (\text{つり銭})$$

# 訂正のしかた

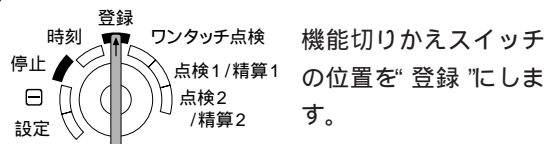

機能切りかえスイッチの位置を“登録”にします。

## 数字を打ちまちがえたときは

☐CL☐で数字を消し、正しい数字を入れなおします。

## 登録の直後にまちがいに気付いたときは.....

**直前訂正**

部門キー、☐PLU☐、☐%1☐、☐%2☐、☐☐を押してすぐに、その金額や部門、割引率、割増率、値引額などのまちがいに気付いたときは、☐訂正☐を押します。☐訂正☐を押す直前の登録が取り消されます。

**例** 1,250円の商品(部門1、消費税外税対象)を、誤って1,280円と登録したとき

☐1☐☐2☐☐8☐☐0☐☐☐1☐ (誤った登録)

01 1280

☐訂正☐

01 - 1280

☐1☐☐2☐☐5☐☐0☐☐☐1☐ (正しい登録)

01 1250

☐現/預/替☐

F 1312

ブモ01	¥1,280
ブモ01	訂-1,280
ブモ01	¥1,250
**小計	¥1,250
外税小計	¥1,250
外税	¥62
個数	1個
現金	¥1,312

## 登録の途中でまちがいに気付いたときは.....

**指定訂正**

☐現/預/替☐、☐信用☐、☐貸売☐を押す前に金額や部門をまちがって登録したときは、取り消したい金額、☐訂正☐、取り消したい部門キーと打ちなおしたあと、正しい登録をします。

**例** 1,250円の商品(部門1、消費税外税対象)と、800円の商品(部門1、消費税外税対象)を登録したあと、最初の登録を1,280円に訂正するとき

☐1☐☐2☐☐5☐☐0☐☐☐1☐ (誤った登録)

01 1250

☐8☐☐00☐☐☐1☐

01 800

☐1☐☐2☐☐5☐☐0☐☐☐訂正☐☐☐1☐ (誤った登録の訂正)

01 - 1250

☐1☐☐2☐☐8☐☐0☐☐☐☐1☐ (正しい登録)

01 1280

☐現/預/替☐

F 2184

ブモ01	¥1,250
ブモ01	¥800
ブモ01	訂-1,250
ブモ01	¥1,280
**小計	¥2,080
外税小計	¥2,080
外税	¥104
個数	2個
現金	¥2,184

- me info** • PLUの登録を訂正するときは  
 プリセット登録: PLU番号、☐訂正☐、☐PLU☐の順に打ちなおしてください。  
 オープン登録: 取り消したい金額、☐金額☐、PLU番号、☐訂正☐、☐PLU☐の順に打ちなおしてください。
- 返品登録途中でまちがいに気付いたときは、取り消したい金額、☐戻品☐、☐訂正☐、取り消したい部門キーの順に打ちなおしてください。  
 PLUの返品登録を訂正するときは  
 プリセット登録: PLU番号、☐戻品☐、☐訂正☐、☐PLU☐の順に打ちなおしてください。  
 オープン登録: 取り消したい金額、☐金額☐、PLU番号、☐戻品☐、☐訂正☐、☐PLU☐の順に打ちなおしてください。

## 登録した内容を取り消すときは..... **全項目取消**

すべて登録している内容をすべて取り消すときは、**現/預/替**、**信用**または**良売**を押して取引を終了させる前に、**小計**を押してから**訂正**を押します。



1,000円の商品(部門1)と、2,000円の商品(部門2)を登録したあと、すぐに取り消すとき

① 0 00 1

② 0 00 2

小計 (小計)

訂正 (訂正)

01 1000

02 2000

0 3150

0

アモ01	¥1,000
アモ02	¥2,000
**小計	¥3,000
取消	-3,000
**合計	¥0



• 1回の取引で30商品を超えて登録した場合は、取り消しできません。いったん、**現/預/替**を押して取引を終了し、次の「レシート発行後に取り消したいときは」の方法で取り消してください。

## レシート発行後に取り消したいときは..... **レジマイナス**

誤って登録したら、“**−**”(レジマイナスモード)でその内容と同じ登録をして登録を取り消し、正しい登録を最初からやりなおします。

管理者鍵(MA)で、機能切りかえスイッチを“**−**”の位置にします。

このとき、表示部の10桁の小数点がすべて点灯し、レジマイナスモードに入ります。



レジマイナスの表示

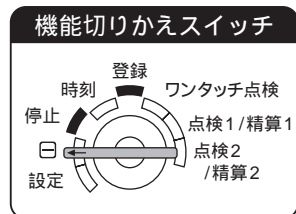

誤ったレシートの通りに打ち込みます。

誤ったレシート

アモ01	¥780
アモ02	¥220
**小計	¥1,000
外税小計	¥1,000
外税	¥50
個数	2個
現金	¥1,050

取り消し後のレシート

*日ト*	*
アモ01	¥780
アモ02	¥220
**小計	¥1,000
外税小計	¥1,000
外税	¥50
個数	2個
現金	¥1,050

レジマイナスを表す記号

機能切りかえスイッチを必ず“登録”の位置に戻し、正しい登録を最初からやりなおします。



• 誤ったレシートと、取り消し後のレシートは、取り消しの証拠になります。必ず保管しておき、点検・精算時のチェックに反映させてください。



• レシートを発行しない状態でお使いの場合は、**良売**を押して誤ったレシートを発行しておくで取り消しの確認ができます。

• “**−**”の位置での登録は、“登録”の位置とは逆にマイナスの登録になります。

# 売上の点検・精算

## 営業中に売上を確認するには ..... ワンタッチ点検

営業中に、部門ごとの売上、総売上合計、引出し内の金額をワンタッチで確認できます。(表示のみ)  
ワンタッチ点検をおこなっても設定内容や登録内容は変わりませんので、必要に応じて何回でも操作できます。

- 部門ごとの売上を確認するとき ➡  ~
- 総売上合計を確認するとき ➡
- 引出し内の金額を確認するとき ➡

## 部門別に売上を集計するには ..... 全部門点検

部門ごとの登録内容を集計してレポートで確認できます。

点検レポート ➡

印字例

	*点検1*		
	*部門*		
部門番号	部01	30数	売上点数
部門名	7モ01	¥19,620	売上金額
	部02	14数	
	7モ02	¥7,000	
	部03	9数	
	7モ03	¥4,700	
	部04	5数	
	7モ04	¥2,000	
	部05	3数	
	7モ05	¥2,900	
	部06	4数	
	7モ06	¥2,800	
	部07	10数	
	7モ07	¥2,500	
	部11	2数	
	7モ11	¥2,000	
	部12	4数	
	7モ12	¥3,200	
	*部門計	81数	プラス部門合計
		¥46,720	
	部10	24数	
	7モ10	-460	
	一部門計	24数	マイナス部門合計
		-460	

# 項目別に売上を集計するには ..... 日計全項目点検/精算

部門や項目別に登録内容を集計してレポートの形で確認できます。

一日の終わりには、必ず精算をしてください。精算しないと、次の日の売上に混ざってしまいます。

精算するとレポートが印字され、レジスタに記憶されている取引内容がクリアされてゼロになります。ただし、累計と精算回数はクリアされません。



・日計全項目精算をおこなっても、時間帯別・責任者別・PLU別の精算はされません。それぞれで精算をおこなってください。

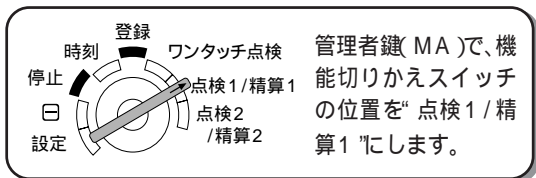

点検レポート →  現/預/替

精算レポート →  現/預/替

印字例

<b>*精算1*</b>		精算レポート記号 点検のときは“点検1”を印字
Z1 0001		
累計 ¥0,000,000,148,255		精算回数 点検では印字 累計金額 しません
* 部門 *		
部01 44数		
ア' 01 ¥33,060		
部02 50数		
ア' 02 ¥60,145		

部12 11数		
ア' 12 ¥15,000		
*部門計 151数		① プラス部門合計
¥144,505		
部10 24数		
ア' 10 -460		
一部門計 24数		② マイナス部門合計
-460		
* 取引 *		
(-) 3数		③ 小計値引の回数と合計金額
-650		
% 2数		④ %1 小計割引/割増の回数と合計金額
-695		
%2 3数		⑤ %2 小計割引/割増の回数と合計金額
-1,015		
**売上計		⑥ 売上小計 (①+②+③+④+⑤)
¥141,685		
外税小計 ¥129,985		⑦ 外税1課税売上合計
外税 ¥6,496		⑧ 外税額1合計
内税小計 ¥11,200		⑨ 内税1課税売上合計
(内税) ¥533		⑩ 内税額1合計
消費税込計 ¥7,029		⑮ 消費税額合計 (⑧+⑩+⑭)
非課税計 ¥500		
端数丸め ¥74		⑯ 消費税非課税売上合計
**純計 ¥141,078		⑰ 端数調整額合計
売上点数 153数		⑱ 税抜き純売上合計 (⑥-⑩-⑭)⑰
**総合計		⑲ 総売上点数
¥148,255		⑳ 総売上合計 (⑥+⑧+⑫)⑰
平均単価 ¥969		㉑ 平均売上単価
(-) 2数		㉒ 個々の商品に対する値引の回数と合計金額
-80		

% 3数		㉓ 個々の商品に対する%1割引/割増の回数と合計金額
-85		
%2 2数		㉔ 個々の商品に対する%2割引/割増の回数と合計金額
-300		
戻品 2数		㉕ 返品登録の回数と合計金額
¥1,300		
訂正 1数		㉖ 直前訂正、指定訂正の回数と合計金額
¥500		
日モード 5数		㉗ レジマイナスの回数と合計金額
¥17,620		
取消 2数		㉘ 全項目取消回数と合計金額
¥1,300		
入金 1数		㉙ 入金の数と合計金額
¥40,000		
支払 1数		㉚ 支払いの数と合計金額
¥5,250		
現金 56数		㉛ 現金売りの回数と合計金額
¥106,115		
信用 3数		㉜ 信用売りの回数と合計金額
¥27,460		
掛 1数		㉝ つけ売り(掛売り)の回数と合計金額
¥7,020		
外貨売上 2数		㉞ 外貨1売上合計
\$90.00		
外貨円相当 2数		㉟ 外貨1売上上の円換算額合計
¥10,798		
領収証 2数		㊱ 領収証の発行回数と発行合計金額
¥55,650		
印紙領収 1数		㊲ 収入印紙貼付の領収証発行回数と発行合計金額
¥52,500		
両替 2数		㊳ 両替の回数
万券 3数		㊴ 1万円札の枚数
取引 62数		㊵ 取引件数
現金在高 ¥137,727		㊶ 現金在高
外在高 ¥34,480		㊷ 信用在高+掛在高
信用釣 ¥750		㊸ 信用/掛売りによるつり銭の合計額
外貨在高 ¥90.00		㊹ 外貨在高

\* 消費税2を使用しているとき印字されます

外2小計 ¥1,000		㊺ 外税2課税売上合計
外税2 ¥100		㊻ 外税額2合計
内2小計 ¥1,000		㊼ 内税2課税売上合計
(内税2) ¥91		㊽ 内税額2合計



## 時間帯ごとに売上を集計するには ..... 時間帯別点検/精算

前回、時間帯別売上高を精算してからの1時間ごとの売上集計を、レポートで確認できます。

時刻 登録 ワンタッチ点検 管理者鍵(MA)で、機能切りかえスイッチの位置を“点検1/精算1”にします。

停止 点検1/精算1 点検2/精算2

日 設定

点検レポート →

精算レポート →

印字例

*精算1*	精算レポート記号
* 時間帯 *	点検のときは“点検”を印字
9:00	時間帯
売上点数 8数	取引件数
24数	売上点数
**総合計 ¥12,285	売上合計
平均単価 ¥1,536	平均売上金額
10:00	
売上点数 5数	
21数	
**総合計 ¥8,190	
平均単価 ¥1,638	
11:00	
売上点数 17数	
38数	
**総合計 ¥28,140	
平均単価 ¥1,655	

注意

- このレポートには、“” (レジマイナスモード) で登録した内容は減算されません。
- 前回、時間帯別売上高の精算をおこなってから24時間以上たっていると、時間帯別点検レポートには、前日の同じ時間帯の売上が加算されます。

## 責任者別に売上を集計するには ..... 責任者別点検 / 精算

責任者別の登録内容を集計してレポートで確認できます。

時刻 登録 ワンタッチ点検 管理者鍵(MA)で、機能切りかえスイッチの位置を“点検1/精算1”にします。

停止 点検1/精算1 点検2/精算2

日 設定

点検レポート →

精算レポート →

印字例

*精算1*	精算レポート記号
* 責任者 *	点検のときは“点検”を印字
責任1#	責任者コード
田中	責任者名
売上点数 101数	売上点数
取引 40数	取引件数
**総合計 ¥62,775	売上合計
責任2#	
売上点数 52数	
取引 22数	
**総合計 ¥85,480	
責任3#	
責任4#	
**合計	
売上点数 153数	全責任者の合計
取引 62数	
**総合計 ¥148,255	



- 責任者の登録内容を個別に印字するには、 (または ) の前に確認したい責任者の責任者コード(1~4)を入力します。

# PLUの売上を集計するには ..... PLU別点検/精算

PLUごとの登録内容を集計してレポートで確認できます。

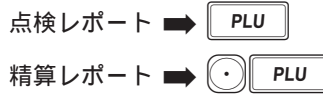
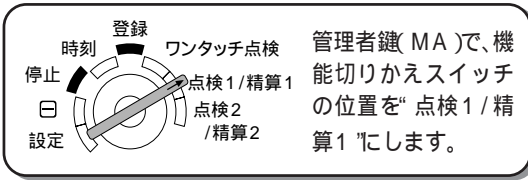

印字例

	*精算1*			精算レポート記号
	* PLU *		001-015	点検のときは“点検”を印字
PLU番号	P001		23数	PLUの点検/精算範囲
PLU名	PLU.001		¥6,900	売上点数
	P002		14数	売上金額
	PLU.002		¥7,000	
	P003		4数	
	PLU.003		¥3,200	
	P004		5数	
	PLU.004		¥2,000	
	P006		10数	
	PLU.006		¥2,500	
	P010		2数	
	PLU.010		¥2,000	
	P014		5数	
	PLU.014		¥1,500	
	P015		4数	
	PLU.015		¥3,200	
	**合計		67数	
			¥28,300	PLU売上合計



- 範囲を指定してPLUの点検(精算)ができます。  
PLU開始番号 (⊙) PLU終了番号 (○) の順に入力します。
- 1つのPLUを点検(精算)したいときは、PLU番号 (⊙)(○) の順に入力します。
- ご購入時の設定では、売上金額および売上点数が“0”のPLUは印字しません。

# 期間の集計(点検/精算)

日計売上とは別に、ある期間分(1週間、1カ月など)の売上高を集計した点検・精算レポートが印字できます。このレジスタは、「期間集計1」と「期間集計2」の2種類の期間に分けて集計することができます。たとえば、「期間集計1」を週間集計用に、「期間集計2」を月間集計用にするような使い分けができます。

- ☞) **ご注意**
- ・期間集計をするには、毎日、売上を精算する必要があります。たとえば、4月1日から4月30日までの売上高を集計したいとき、売上の精算を毎日おこなった後、最終日の30日に期間の点検または精算をおこなってください。

## 部門別・PLU別・全項目の期間集計1をするには

部門別の点検とPLU別の点検/精算、全項目の点検/精算ができます。前回、期間集計1の精算をおこなってから、今回操作するまでの集計(ある期間分の登録の明細)が印字されます。

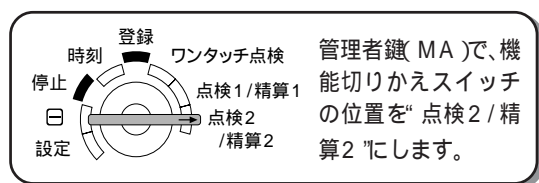

- 部門別点検レポート → 金額
- PLU別点検レポート → PLU
- PLU別精算レポート → PLU (前ページと同じ操作方法で範囲指定ができます。)

部門別点検、PLU別点検/精算、全項目点検レポート

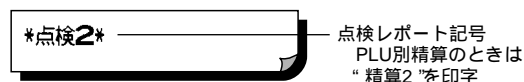

これ以降のレポートの内容は、全部門、PLU別、日計全項目のレポートと同じです(☞26、27、29ページ)。

- 全項目点検レポート → 現/預/替
- 全項目精算レポート → 現/預/替

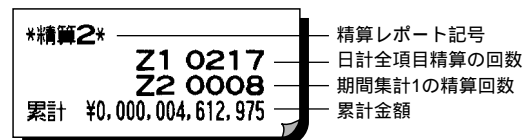

これ以降のレポートの内容は、日計全項目のレポートと同じです(☞27ページ)。

## 部門別・全項目の期間集計2をするには

部門別の点検と全項目の点検/精算ができます。前回、期間集計2の全項目精算をおこなってから、今回操作するまでの集計が印字されます。

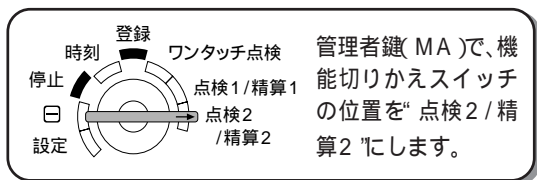

- 部門別点検レポート → 金額
- 全項目点検レポート → 現/預/替
- 全項目精算レポート → 現/預/替

部門別点検、全項目点検レポート

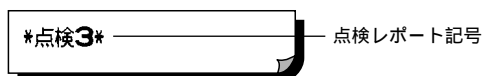

これ以降のレポートの内容は、全部門、日計全項目のレポートと同じです(☞26、27ページ)。

全項目精算レポート





これ以降のレポートの内容は、日計全項目のレポートと同じです(☞27ページ)。

# 営業記録の確認(電子ジャーナル)

## 登録途中の営業記録を印字する

レシートの発行を停止して使われているとき、登録途中にを押すと現在登録中の営業記録を印字して確認することができます。



- この機能は、印字形式の設定を“レシート”に設定( 43ページ)してあり、レシート発行停止状態( 15ページ)のときのみ使用できます。

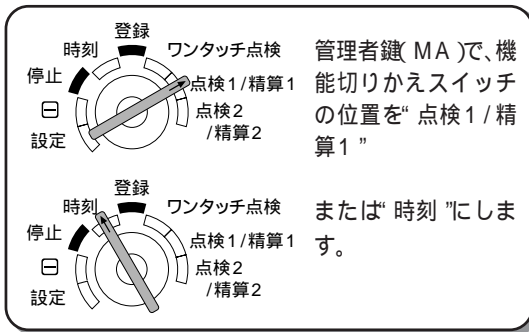

## 営業記録を印字する(電子ジャーナルの発行)

このレジスタは、ロール紙に印字するかわりに、営業記録(取引データ)を現在からさかのぼって、2000行分までメモリーに記憶しています。このデータは営業記録として印字することができます(電子ジャーナルの発行)。





管理者鍵(MA)で、機能切りかえスイッチの位置を“点検1/精算1”

または“時刻”にします。

営業記録の点検レポート →     
(くりかえし印字することができます。)

営業記録の精算レポート →      
(印字したあと、メモリーの営業記録を消します。)

最後から10取引分の点検レポート

→   

### 印字例

*点検 *	
* ジャーナル *	
2002年05月24日 10:47	
000000#0173	01
PLU.001	¥300
7'モン2	¥500
PLU.003	¥800
PLU.010	¥1,000
**小計	¥2,600
外税小計	¥2,600
外税	¥130

2002年05月24日 10:49	
000000#0177	01
7'モン1	¥500
7'モン2	¥1,000
**小計	¥1,500
外税小計	¥1,500
外税	¥75
個数	2個
現金	¥1,575
* 記録終了 *	



- 営業記録の点検・精算をしている途中で印字を中止するときは、機能切りかえスイッチを“ワンタッチ点検”に切りかえます。ただし、精算を中止したときは、営業記録(取引データ)も消えずにメモリーに残ります。
- 売上の点検・精算レポートについては、営業記録としてレポートのタイトルのみ印字します。

# お店に合わせた設定

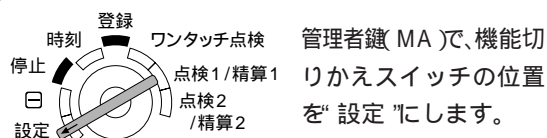

## 設定の前に

本書では、ご購入時の設定内容(初期値)に をつけて説明しています。このままの機能で使用する場合は、設定しなおす必要はありません。

設定モードの表示について

機能切りかえスイッチを「設定」に合わせて、置数キーまたは を押して設定を始めると表示部に「P」が表示され、設定モードに入ります。



設定の終わりに を押すと、「P」が消えて設定モードを終了します。



- ・設定モードを終了しないで機能切りかえスイッチを設定以外の位置に回しても、「P」の表示が点灯したままの状態となり、ひき続き設定中になります。そんなときは、もう一度「設定」に戻して設定を正しく終了させてください。

## 消費税の課税方法(外税・内税・非課税)の設定

消費税の課税方法は、部門ごとに設定します。ご購入時すべての部門は、外税に設定されています。設定を変更するときは、「部門キーの設定」([35ページ](#))を参照してください。

## 消費税の税率および免税点の設定

このレジスタは、2種類の税(消費税1、消費税2)を備えています。ご購入時は消費税1として、5%の消費税が外税課税に設定されています。2種類の税率が施行される場合は、消費税2を設定することで使い分けができます。



消費税1を5%、免税点を0円に設定するとき

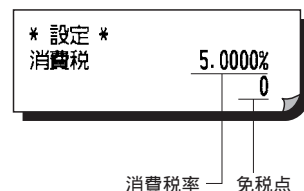
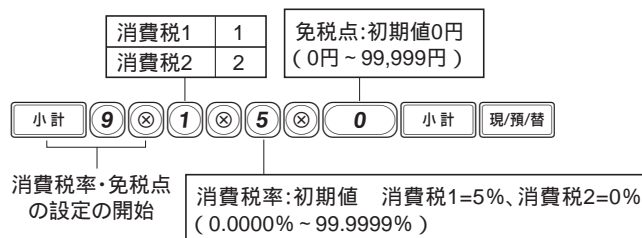

- ・小数値を入力するときは、 を使って小数点を入力してください。

## 消費税の端数処理と税率更新のタイミングの設定

合計額の端数(1円~99円)と消費税額の1円未満の端数について、四捨五入、切り上げなどの処理が選択できます。

また、消費税が改正される時、更新のタイミングをお店に合わせて次の2種類から選択できます。

指定した更新日以降に任意のキーを押したときに更新する。

指定した更新日以降に日計全項目精算をおこなった後で更新する。



- ・税率更新のタイミングを「設定更新日以降に任意のキーを押したとき」に設定する場合、更新日の前日中に登録した取引と登録中に更新日になった取引には、更新前の税率が適用されます。



合計額の10円未満の端数を四捨五入し、内税の1円未満を四捨五入、外税の1円未満を切り捨てにし、税率更新のタイミングを設定更新日以降に任意のキーを押したとき更新するに設定するとき

小計 1 9 0 0 4 0 5 0 2 0 小計 現/預/替

端数処理設定の開始 固定: 常に"0"

合計額の端数処理 (下の表を参照してください)

内税の端数処理		外税の端数処理	
切り捨て	2	切り捨て	2
切り上げ	1	切り上げ	1
四捨五入	0	四捨五入	0

税率更新のタイミング

設定更新日以降に日計全項目精算を行った後	1
設定更新日以降に任意のキーを押したとき	0

\* 設定 \*  
#19 00405020

nn捨mm入	nn	mm	処理内容	処理例	入力例
00	00		端数処理しない		0000
09	09		9円以下切り捨て	:1~9円 0円	0909
99	99		99円以下切り捨て	:1~99円 0円	9999
00	01		1円~9円を10円に切り上げ	:1~9円 10円	0001
10	01		1円~99円を100円に切り上げ	:1~99円 100円	1001
09	10		9捨10入	9捨10入:1~9円 0円、10~99円 100円	0910
0n	0m		n捨m入(n:1~4, m:5~9)	2捨 8入:1~2円 0円、3~7円 5円、8~9円 10円	0208
0n	0m		n捨m入(n+1 = m)	4捨 5入:1~4円 0円、5~9円 10円	0405
nn	mm		nn捨mm入(nn:1~49, mm:50~99)	20捨80入:1~20円 0円、21~79円 50円、80~99円 100円	2080
nn	mm		nn捨mm入(nn+1 = mm)	49捨50入:1~49円 0円、50~99円 100円	4950
0n	00		n捨0入(n:1~4)	4捨 0入:1~4円 0円、5~9円 5円	0400
nn	00		nn捨00入(nn:1~49)	49捨00入:1~49円 0円、50~99円 50円	4900

## 消費税が改正されるときは

消費税が改正される場合、更新日と新しい税率、免税点をまもって設定しておく、指定した更新日に自動的に税率と免税点を更新することができます。(消費税の自動変更予約機能)

消費税の自動変更予約機能の設定は、必ず、次の順番でおこなってください。

- (1) 更新年月日を設定します(下記をご覧ください)。
- (2) 更新タイミングを設定します(☞ 32ページ)。
- (3) 変更用消費税1および変更用消費税2に、新しい税率と免税点を設定します(☞ 34ページ)。

## 更新日の設定



消費税率および免税点を2005年4月1日に更新するに設定するとき

小計 1 8 2 0 0 5 0 4 0 1 小計 現/預/替

消費税更新日の設定の開始

年(西暦4桁) 月 日

更新年月日: 初期値0000年00月00日 (自動変更予約なし)

\* 設定 \*  
#18 2005年04月01日



- 変更用消費税1および変更用消費税2は、ご購入時の設定では、“禁止”に設定されています。更新日を設定したときは、必ず新しい税率と免税点を正しく設定してください。

## 更新する税率と免税点の設定

消費税1を更新するときは、変更用消費税1に、新しい税率と免税点を設定します。

消費税2を更新するときは、変更用消費税2に、新しい税率と免税点を設定します。

新しい税率と免税点の設定は、税率更新のタイミングと更新日付( 32、33ページ )を設定してから、おこなってください。



ご注意

- 消費税の自動変更予約機能を実行するときは、変更用消費税1と変更用消費税2の両方を必ず設定してください。変更用消費税1と変更用消費税2は、更新日に同時に更新されますので、ご注意ください。

たとえば、消費税2に変更があり、消費税1に変更がない場合でも、変更用消費税1に現在の消費税1と同じ設定をしておかないと、更新日に消費税1の設定が消えてしまいます。



変更用消費税1を7%、免税点を0円に設定するとき



- 小数値を入力するときは、 を使って小数点を入力してください。

## 消費税の自動変更予約機能を設定すると

新税率施行日に消費税の自動変更予約機能がはたらくと、次のように消費税設定が自動的に更新されます。

消費税1が、変更用消費税1に設定されていた新税率および免税点になります。

消費税2が、変更用消費税2に設定されていた新税率および免税点になります。

税率更新の確認用レシートが発行されます。

税率更新の確認用レシート例

税率を変更しました	
消費税 M	7.0000%
	0
消費税2M	10.0000%
	0

- 更新タイミングは初期設定(更新日に任意のキーを押したときに更新)になります。
- 更新日付はクリアされて、0000年00月00日になります。
- 変更用消費税1の設定はクリアされて、“禁止”になります。
- 変更用消費税2の設定はクリアされて、“禁止”になります。



## 部門の単価設定

部門キーに単価を設定すると、部門キーを押すだけでその単価の商品を登録できます(プリセット登録)。売れ筋商品の単価を設定しておく、金額の入力を省けて便利です。

**例** 部門2に単価500円を設定するとき

5 00 2 現/預/替

部門キー

単価:初期値設定なし  
(最大6桁)

\* 設定 \*

部02 外 500

7 02 073

単価

## 部門キーの設定

符号のプラス/マイナス

通常の売上を登録するプラス部門、または支払い金額を登録するマイナス部門を設定します。

消費税に対する属性

消費税1/消費税2、外税/内税/非課税を設定します。消費税2は、消費税が複数になったときに設定します。

現金単品売り

単品で現金売りするとき用いると便利な機能です。現金単品売り指定の部門へ登録をおこなうと、自動的に現金売りとして取引を終了します。ただし、通常の部門登録後、現金単品売りの部門を登録しても、取引は終了せず登録を続けることができます。

単価の登録方法

それぞれの部門について単価の登録方法を選択します。単価の登録方法には、置数キーによって単価を打ち込むオープン登録と、あらかじめ設定されている単価(プリセット単価)を使用するプリセット登録があります。

登録単価の制限桁数

登録金額の誤りを防ぐために、登録単価の制限を設定できます。

**例** 部門3に次の内容を設定するとき

プラス符号(プラス部門)・消費税1・外税課税・現金単品売りする・オープンおよびプリセット登録・登録単価の制限桁数5桁(99,999円まで)

符号マイナス	1	現金単品売りする	1	登録単価の制限桁数:初期値7桁 "7"では、9,999,999まで入力できます。 (0~7)
符号プラス	0	現金単品売りしない	0	

0 0 0 1 1 7 3 ⊗ 3 現/預/替

部門キー

消費税2	1	外税	1
消費税1	0	非課税	0

内税	1
非課税	0

単価の登録方法	
オープン登録とプリセット登録	3
プリセット登録のみ	2
オープン登録のみ	1
登録禁止	0

\* 設定 \*

部03 外 0

7 03 173

単価の登録方式  
制限桁数  
現金単品売りの指定

符号  
なし: プラス符号  
-: マイナス符号

税の属性  
外: 消費税1 外税対象  
内: 消費税1 内税対象  
外2: 消費税2 外税対象  
内2: 消費税2 内税対象



- 先頭から連続する"0"は省略できます。

上記例: 0001173 1173

- 登録単価の制限桁数を"0"に設定すると、オープン登録ができなくなります。

## PLU(単価読み出し)の設定

PLUは、部門より数も多く、細分類された個々の商品管理をおこなうことができます。

PLU番号は1~300までの番号が使えます。棚別、品種別、メーカー別などに分類して、商品に番号をふって単価を設定しておく、PLU番号を入力して **PLU** を押すだけで、自動的に単価を読み出して登録できます。

### 単価と所属部門の設定

PLUの単価と、それぞれのPLUが所属する部門を設定します。

プラス/マイナス、消費税に対する属性、現金単品売りの指定、登録単価の制限桁数は、所属する部門の設定内容にしたがいます。



PLU番号1を単価1,200円、所属部門1として設定するとき

1 PLU 1 2 00 1 現/預/替

PLU番号 (1~300) 単価:初期値0円 (最大6桁) 所属させる部門キー 初期値:部門1

\* 設定 \*

P001 (O1)	1,200
PLU.001	1

所属部門 単価



- PLU登録を禁止したいときや、不要になったPLU番号は、削除してください。削除するときは、PLU番号、**PLU** **訂正** **現/預/替** の順に押します。
- 単価の登録方法を“オープン登録”に設定しているPLU番号に単価を設定すると、ここで設定した単価を使ってプリセット登録ができます。
- 単価を“0円”に設定すると、サービス品(無料奉仕品)などの登録ができます。

### 単価の登録方法の設定

それぞれのPLUについて、単価の登録方法を選択します。

単価の登録方法には、置数キーによって単価を打ち込むオープン登録と、あらかじめ設定されている単価を使用するプリセット登録があります。



PLU番号5をオープン登録に設定するとき

5 PLU 0 小計 現/預/替

PLU番号 (1~300) 単価の登録方法  
 プリセット登録 1  
 オープン登録 0

\* 設定 \*

P005 (O1)	0
PLU.005	0

単価の登録方法  
 1:プリセット登録  
 0:オープン登録



- “オープン登録”に設定しているPLU番号に単価を設定すると、単価の登録方法が“プリセット登録”に自動的に設定変更されます。

## ☐の設定

### 値引額の設定

☐に値引額を設定しておく、☐を押すだけで、その値引額を登録できます。

**例** ☐に値引額50円を設定するとき

5 0 ☐ 現/預/替

値引額:初期値0円  
(1~999,999円)

\* 設定 \*

F01 (-) 007  
内外\* -50

値引額

**memo** ☐の設定を取り消すときは、何も入力しないで、☐ 現/預/替を押してください。

### 値引の計算対象や値引限度額などの設定

**例** ☐にマイナス符号(値引)、消費税1、外税対象、単品および小計からの値引、値引制限桁数5桁(99,999円)を設定するとき

符号	単品からの値引	小計からの値引
マイナス(値引) 1	しない 1	しない 1
プラス(値増し) 0	する 0	する 0

内税	1
非課税	0

課税対象	外税
消費税1および2 2	1
消費税2 1	0
消費税1 0	

値引限度額の制限桁数:初期値7桁  
"5"では99,999まで入力できます。  
(0~7)

1 0 0 1 0 0 5 ☐ 現/預/替

計算対象(単品/小計)

制限桁数

\* 設定 \*

F01 (-) 005  
外 -50

符号  
なし:プラス符号  
-:マイナス符号

税の属性  
外:消費税1外税対象  
内:消費税1内税対象  
外2:消費税2外税対象  
内2:消費税2内税対象  
外\*:消費税1および2外税対象  
内\*:消費税1および2内税対象  
内外\*:消費税1および2外税/内税対象

- memo**
- 符号を“プラス”に設定すると、値増し(プレミア)としてはたきません。
  - 値引限度額の制限桁数に“0”を設定すると、置数による値引登録が禁止されます。
  - 単品からの値引、小計からの値引の両方を“しない”に設定すると、値引登録が禁止されます。

## ☐、☐の設定

### 割引/割増率の設定

☐、☐に割引率(割増率)を設定しておく、☐、☐を押すだけで、その割引率(割増率)が登録できます。

**例** ☐に5%を設定するとき

5 ☐ 現/預/替

割引率または割増率:初期値0%  
(0.01~100.00%)

\* 設定 \*

F02 % 000  
L100.00% 内外\* -5.00%

割引(割増)率

- memo**
- 小数値を入力するときは、☉を使って小数点を入力してください。
  - 設定を取り消すときは、何も入力しないで、☐ ☐ 現/預/替を押してください。

## 割引/割増や計算対象などの設定



[%1]にマイナス符号(割引)、消費税1、外税対象、小計からのみ計算すると設定するとき

符号		単品から割引・割増		小計から割引・割増	
マイナス(割引)	1	しない	1	しない	1
プラス(割増)	0	する	0	する	0

内税	1
非課税	0

課税対象	
消費税1および2	2
消費税2	1
消費税1	0

外税	1
非課税	0

固定:常に“0”

計算対象(単品/小計)

* 設定 *	
F02 %	100
L100.00%	外 -5.00%

符号  
なし:プラス符号  
-:マイナス符号

税の属性

外:消費税1 外税対象  
内:消費税1 内税対象  
外2:消費税2 外税対象  
内2:消費税2 内税対象  
外\*:消費税1および2外税対象  
内\*:消費税1および2内税対象  
内外\*:消費税1および2外税/内税対象

1 0 0 1 1 0 0 [%1] 現/預/替



• 単品/小計とも“割引・割増しない”に設定すると、割引/割増の登録が禁止されます。

## 割引/割増のパーセント制限の設定



[%1]に制限割引率/割増率50%を設定するとき

小計 2 9 [%] 5 0 [%1] 現/預/替

パーセント制限  
の設定の開始

パーセント制限:初期値100%  
(0.00~100.00%)

* 設定 *	
F02 %	100
L 50.00%	外 -5.00%

制限割引(割増)率



• 小数値を入力するときは、[%]を使って小数点を入力してください。

## 現/預/替、信用、貸売の設定



現/預/替、信用、貸売について、預り金額の入力強制および取引限度額の制限桁数を設定しておくことができます。また、各キー別にレシートの下端に印字する/しないが設定できます。レシートの下端に印字するに設定したときは、「メッセージ印字様式の設定」(45ページ)で下端にメッセージ3行印字を選択し、「印字形式の設定」(4ページ)で「取引締めキー使用時のみ印字する」に設定してください。



現/預/替に“レシートの下端に印字しない”、“預り金額の入力を強制”、取引限度額の制限桁数を8桁に設定するとき

レシートの下端に印字		預り金額の入力	
する	1	強制	1
しない	0	現/預/替 信用... 非強制	0
		貸売... 禁止	

0 1 8 [%] #時刻 現/預/替

取引限度額の制限桁数:初期値8桁  
“8”では、99,999,999円まで取引できます。  
(0~8)

* 設定 *	
F26 現金	018



• 信用(信用)、貸売(貸売)に設定するときは、上記例の[#時刻]のかわりに信用(信用)、貸売(貸売)を押します。  
• 取引限度額の制限桁数を“0”に設定すると、そのキーの使用が禁止されます。

## 入金、支払の取引限度額の設定



支払の取引限度額の制限を5桁に設定するとき

5 (⊗) 支払 現/預/替

取引限度額の制限桁数:初期値8桁  
“5”では、99,999円まで取引できます。  
(0~8)

\* 設定 \*  
F25 支払 5



- 取引限度額の制限桁数を“0”に設定すると、入金または支払の登録が禁止されます。
- 入金に設定するときは、上記例の支払のかわりに入金を押します。

## 外貨小計の設定

### 外貨換算レートの設定

外貨小計に外貨換算レートを設定します。外貨換算レートは、外貨の1単位と交換する日本円の額を設定します。たとえば、1ドルを120円と交換する場合、外貨換算レートは“120”となります。



外貨換算レートを“120”に設定するとき

1 2 0 (⊗) 外貨小計 現/預/替

外貨換算レート:初期値0.0000  
(0.0000 ~ 9999.9999)

\* 設定 \*  
F29 外貨売上 0  
\$ 120.0000

外貨換算レート



- 小数値を設定する場合は、(⊙)を使って小数点を入力してください。

### 外貨金額の表示・印字形式の設定

外貨の種類に応じて、外貨金額の表示・印字形式(小数点以下の桁数)を設定します。たとえば、米国ドルを表示・印字するときは、1ドルを“1.00”として扱いますので、小数点以下2桁に設定します。



外貨小計の外貨金額の表示・印字形式を小数点以下2桁に設定するとき

2 (⊗) 外貨小計 現/預/替

外貨金額の表示・印字形式	
小数点以下3桁	3
小数点以下2桁	2
小数点以下1桁	1
小数点以下は表示・印字しない	0

\* 設定 \*  
F29 外貨売上 2  
\$ 120.0000

表示・印字形式



- 日本円を外貨に換算するときは、ここで設定した桁数の下の位を切り上げて計算します。設定桁数により換算金額が変化しますので、取り扱う外貨に応じて表示・印字形式を正しく設定してください。
- 外貨登録は整数の単位での取引となるため、小数点以下の金額は登録できません。そのため、小数点以下の桁数と連動して、登録できる金額(整数)の桁数が制限されます。

表示・印字形式	登録制限桁数
小数点以下3桁(例:1.000)	整数5桁(例:99999)
小数点以下2桁(例:1.00)	整数6桁(例:999999)
小数点以下1桁(例:1.0)	整数7桁(例:9999999)
小数点以下は表示・印字しない(例:1)	整数8桁(例:99999999)

# 店名ロゴの選択

店名ロゴの印字を、次の2つの標準ロゴから選択できます。

お買上票

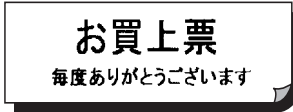

領収証



店名ロゴ「領収証」を選択するとき



店名ロゴの  
設定の開始

店名ロゴの選択	
領収証を印字	1
お買上票を印字	0

\* 設定 \*  
#56 1



- ・店名ロゴには、上記の標準ロゴ(お買上票/領収証)以外に、文字設定による店名ロゴまたはグラフィック店名ロゴを使用することができます。くわしくは「店名ロゴについて」(105ページ)を参照ください。
- ・グラフィック店名ロゴをご使用になっている場合、または文字設定による店名ロゴを設定している(52ページ)場合、ここでの設定は無効になります。

# メッセージ印字様式の設定

レシートに印字されるコマースシャルメッセージと店名ロゴの印字様式は、次の8つの中から選択できます。

a : メッセージ3行

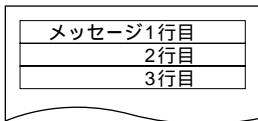

b : 店名ロゴ

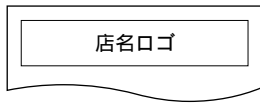

c : 店名ロゴ(先頭)  
メッセージ3行(下端)

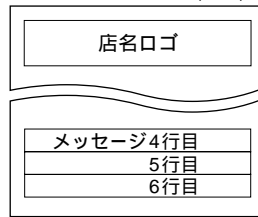

d : メッセージ6行

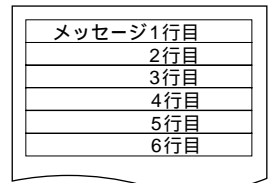

e : 店名ロゴと  
メッセージ3行

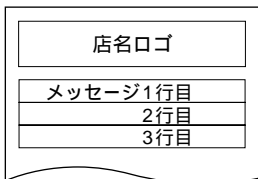

f : メッセージ3行(先頭)  
とメッセージ3行(下端)

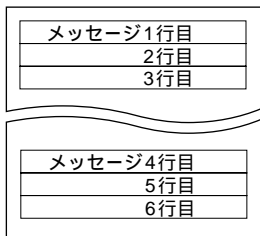

g : 店名ロゴと  
メッセージ3行(先頭)、  
メッセージ3行(下端)

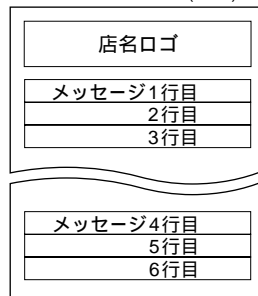

h : 店名ロゴと  
メッセージ6行

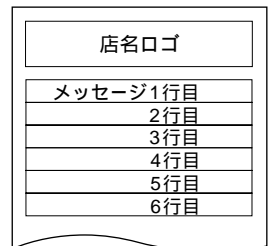



印字様式を“ h : 店名ロゴとその下にメッセージ6行印字 ”に設定するとき



メッセージ印字様式  
の設定の開始

\* 設定 \*  
#11

7

印字様式	
(a):メッセージ3行印字	0
(b):店名ロゴのみ印字(メッセージを印字しません。)	1
(c):店名ロゴとレシートの下端にメッセージ3行印字	2
(d):メッセージ6行印字	3
(e):店名ロゴとその下にメッセージ3行印字	4
(f):メッセージ3行とレシートの下端にメッセージ3行印字	5
(g):店名ロゴとその下にメッセージ3行、レシートの下端にメッセージ3行印字	6
(h):店名ロゴとその下にメッセージ6行印字	7

## レジスタ番号の設定

レジスタが複数あるとき、区別するためにレジスタ番号を設定します。



レジスタ番号“ 123 ”を設定するとき



レジスタ番号の  
設定の開始

レジスタ番号:初期値000000  
(0~999999)

\* 設定 \*  
#1

000123



・レジスタ番号を0に設定するときは、で設定できます。

## 一連番号の設定

レシートに印字する取引番号を何番からスタートさせるかを設定します。



一連番号を“ 1001 ”からスタートするとき(ひとつ前の番号“ 1000 ”を設定)



一連番号の  
設定の開始

一連番号:初期値0000  
(0~9999)

\* 設定 \*  
#2

1000



・精算をおこなっても一連番号はスタート番号に戻りません。毎日同じ番号でスタートさせる場合は、開店前に設定しなおしてください。

## 領収証一連番号の設定

領収証に印字する一連番号を何番からスタートさせるかを設定します。



一連番号を“ 5001 ”からスタートするとき(ひとつ前の番号“ 5000 ”を設定)



領収証一連番号の  
設定の開始

領収証一連番号:初期値0000  
(0~9999)

\* 設定 \*  
#16

5000



## スリープモードの設定

スリープモードに入る時間を設定します。また、表示部で時刻を表示中はスリープモードに入らないようにすることができます。



操作しない状態が15分間続くとスリープモードに入る(時刻表示中も入る)ように設定するとき

時刻表示中のスリープモード	
入らない	1
入る	0

小計 1 0 ⊗ 0 0 1 5 小計 現/預/替

スリープモードの設定の開始

スリープモードに入るまでの時間(分):初期値30分(001~254分)

\* 設定 \*  
#10 0015

## プリンタ印字濃度の設定

プリンタの印字濃度が設定できます。



印字濃度を少し薄め(設定値30)に設定するとき

小計 5 0 ⊗ 3 0 小計 現/預/替

印字濃度の設定の開始

印字濃度:初期値50(00~99)  
<濃度の目安>  
00 = 標準の70%の濃度  
50 = 標準の濃度  
99 = 標準の130%の濃度

\* 設定 \*  
#50 30



・印字濃度の設定点検をおこなうと、現在の設定値と印字濃度10~90の印字見本がご覧になれます(☞56ページ)。

## 選択機能の設定

### 機能禁止の設定

登録モードでの各種機能の禁止や、商品個数の小数入力を可能にするか設定できます。



指定訂正と小数入力の機能を禁止に設定するとき

出金登録	全項目取消	直前訂正	両替
禁止 1	禁止 1	禁止 1	禁止 1
可能 0	可能 0	可能 0	可能 0

小計 5 ⊗ 0 0 0 1 0 0 0 1 小計 現/預/替

機能禁止設定の開始

入金登録	指定訂正	両替入力	小数入力
禁止 1	禁止 1	禁止 1	禁止 1
可能 0	可能 0	可能 0	可能 0

\* 設定 \*  
#5 00010001



・小数入力を“可能”に設定すると、売上個数の小数入力(小数点以下第3位まで)ができます。

## 印字形式の設定(1)

例

時刻を印字しないに設定するとき

取引内容	
明細を印字する	1
合計を印字する	0

印字形式	
レシート	1
営業記録	0

一連番号の印字	
しない	1
する	0

レシート発行時の紙送り	
する	1
しない	0

小計	6	⊗	1	1	1	0	0	0	1	1	小計	現/預/替
----	---	---	---	---	---	---	---	---	---	---	----	-------

印字形式の設定(1)の開始

時刻の印字	
しない	1
する	0

日付の印字	
しない	1
する	0

点検・精算レポート (PLU以外)のゼロスキップ	
する	1
しない	0

PLU点検・精算レポートのゼロスキップ	
する	1
しない	0

\* 設定 \*

#6 11100011

memo

・「レシート発行時の紙送り」を「する」に設定すると、個数印字の前を1行あけて印字します。

紙送りしない場合

ﾌﾞﾓﾝ01	¥3,800
**小計	¥3,800
外税小計	¥3,800
外税	¥190
個数	1個
現金	¥3,990

紙送りする場合

ﾌﾞﾓﾝ01	¥3,800
**小計	¥3,800
外税小計	¥3,800
外税	¥190
個数	1個
現金	¥3,990

・印字形式を「営業記録」に設定したときは、プリンタの巻取軸にロール紙を取り付けてご使用ください。

## 印字形式の設定(2)

例

お買い上げ点数の印字を「しない」に設定するとき

小計	7	⊗	1	0	0	00	00	1	小計	現/預/替
----	---	---	---	---	---	----	----	---	----	-------

印字形式の設定(2)の開始

固定: 常に「0」

固定: 常に「0」

領収証控の発行	
する	1
しない	0

小計 使用時の小計額印字	
する	1
しない	0

お買い上げ点数の印字	
しない	1
する	0

\* 設定 \*

#7 10000001

# 印字形式の設定(3)



レシート上に収入印紙用余白を作るに設定するとき

電子ジャーナルの印字		期間集計レポートへの集計期間の印字		レシートへの収入印紙用余白の作成	
圧縮印字	1	印字する	1	余白を作る	1
通常印字	0	印字しない	0	余白を作らない	0

小計	8	⊗	0	0	0	0	0	0	0	1	小計	現/預/替
----	---	---	---	---	---	---	---	---	---	---	----	-------

印字形式の設定(3)の開始

固定:常に“0”

“設定”点検1/精算1	
“点検2/精算2”位置での印字	
圧縮印字	1
通常印字	0

“登録”☐位置での印字	
圧縮印字	1
通常印字	0

領収証発行時の領収証ロゴ印字	
店名ロゴを使う	1
領収証ロゴを使う	0

コマーシャルメッセージの印字	
登録モードのみ	1
全レシート発行時	0

\* 設定 \*

#8 00000001



- 圧縮印字に設定すると右のように印字されます。
- “登録”☐’または“設定”点検1/精算1”点検2/精算2”位置での圧縮印字は、印字形式が“営業記録”(43ページ)のときのみ有効になります。

圧縮印字例(営業記録)

2002年05月23日 15:58	
000123#1020 田中	01
ﾌﾞﾚﾝﾄﾞ	¥2,500
**小計	¥2,500
外税小計	¥2,500
外税	¥125
個数	1個
現金	¥2,625
2002年05月23日 15:59	
000123#1021 田中	01
ﾌﾞﾚﾝﾄﾞ	¥1,500

- レシートへの収入印紙用余白を作るに設定しておく、税抜き小計が30,000円(収入印紙貼付最小額)以上のレシートに収入印紙貼付用の余白を作成します。
- 収入印紙貼付最小額は初期値30,000円に設定されています。変更するときは、次ページをごらんください。

ﾌﾞﾚﾝﾄﾞ	¥35,000
**小計	¥35,000
外税小計	¥35,000
外税	¥1,750
個数	1個
現金	¥36,750

収入印紙用余白

## 印字形式の設定(4)



取引締めキー使用時のみレシートの下端に印字するに設定するとき

事後レシート発行時のレシート印字		外貨預り時の円小計印字		レシートの下端への印字	
明細を印字する	1	しない	1	取引締めキー使用時のみ印字する	1
合計のみ印字する	0	する	0	すべてのレシートに印字する	0

小計	6	6	⊗	1	0	0	0	0	00	1	小計	現/預/替
----	---	---	---	---	---	---	---	---	----	---	----	-------

印字形式の設定(4)の開始

固定:常に“0”

PLU単価0円時の印字		現金単品売りのレシート印字	
単価を印字する	1	合計のみ印字する	1
単価を印字しない	0	明細を印字する	0

\* 設定 \*

#66 10000001



- 事後レシート発行時のレシート印字の設定は、「印字形式の設定(1)」の取引内容を明細印字に設定してあるときのみ有効となります。
- レシートの下端への印字で取引締めキー使用時のみ印字するを選択したときは、「現/預/替」「信用」「預売」の設定(☞38ページ)で各キーに対して個別に、レシートの下端に印字する/しないを設定してください。

## 収入印紙貼付最小額の設定

ここで設定した金額以上のレシートに収入印紙貼付用の余白を作ります。領収証に収入印紙が必要な最小金額が改正されたときは、貼付最小額を設定しなおしてください。



収入印紙の貼付最小額を40,000円に設定するとき

小計	2	8	⊗	4	00	00	小計	現/預/替
----	---	---	---	---	----	----	----	-------

収入印紙貼付最小額の設定の開始

\* 設定 \*

F54 印紙領収 40,000

貼付最小額:初期値30,000円  
(0~99,999,999)



- この機能を使用するには、「印字形式の設定(3)」で「収入印紙用の余白を作る」に設定しておく必要があります(☞44ページ)。

# 文字の設定

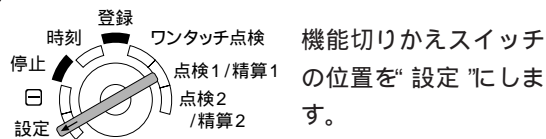

## 文字設定のしかた

このレジスタは部門名や商業メッセージなど、レシートに印字する文字を設定することができます。文字設定の際は、次の3通りの方法で文字入力ができます。

**キーボードからの文字入力:** キーボード上のアルファベットキーを使ってローマ字変換でカタカナが、置数キーを使って数字が入力できます。

**ECR文字コードでの文字入力:** ECR文字コード(3桁の数字)を置数キーを使って入力します。カタカナ、アルファベット、記号など、ECR文字コード表の文字が入力できます。

**区点コードでの文字入力:** 区点コード(4桁の数字)を置数キーを使って入力します。区点コードを使うと、カタカナ、アルファベット、数字、記号の他に、JIS第1水準、JIS第2水準の漢字も入力できます。

・文字設定用シート(104ページ)に入力内容を記入しておく、設定する際に便利です。

### キーボードからの文字入力(ローマ字変換)

キーボードのキー左上に印刷されているアルファベットを使い、下のローマ字変換表にしたがったカタカナが入力できます。この入力で印字される文字サイズを通常文字サイズと呼び1文字分として数えます。

ローマ字変換表

ア A	イ I	ウ U	エ E	オ O	カ <sup>°</sup> KA <sup>°</sup>	キ <sup>°</sup> KI <sup>°</sup>	ク <sup>°</sup> KU <sup>°</sup>	ケ <sup>°</sup> KE <sup>°</sup>	コ <sup>°</sup> KO <sup>°</sup>
カ KA	キ KI	ク KU	ケ KE	コ KO	サ <sup>°</sup> SA <sup>°</sup>	シ <sup>°</sup> SI <sup>°</sup>	ス <sup>°</sup> SU <sup>°</sup>	セ <sup>°</sup> SE <sup>°</sup>	ソ <sup>°</sup> SO <sup>°</sup>
サ SA	シ SI	ス SU	セ SE	ソ SO	タ <sup>°</sup> TA <sup>°</sup>	チ <sup>°</sup> TI <sup>°</sup>	ツ <sup>°</sup> TU <sup>°</sup>	テ <sup>°</sup> TE <sup>°</sup>	ト <sup>°</sup> TO <sup>°</sup>
タ TA	チ TI	ツ TU	テ TE	ト TO	ハ <sup>°</sup> HA <sup>°</sup>	ヒ <sup>°</sup> HI <sup>°</sup>	フ <sup>°</sup> HU <sup>°</sup>	ヘ <sup>°</sup> HE <sup>°</sup>	ホ <sup>°</sup> HO <sup>°</sup>
ナ NA	ニ NI	ヌ NU	ネ NE	ノ NO	ハ <sup>°</sup> HA <sup>°</sup>	ヒ <sup>°</sup> HI <sup>°</sup>	フ <sup>°</sup> HU <sup>°</sup>	ヘ <sup>°</sup> HE <sup>°</sup>	ホ <sup>°</sup> HO <sup>°</sup>
ハ HA	ヒ HI	フ HU	ヘ HE	ホ HO	上段：変換される文字 下段：入力キー				
マ MA	ミ MI	ム MU	メ ME	モ MO					
ヤ YA		ユ YU		ヨ YO					
ラ RA	リ RI	ル RU	レ RE	ロ RO					
ワ WA		ヲ WO		ン NN					

## 濁音、半濁音の入力

入力した文字のあとに $\square$ または $\square$ を入力します。

[例] “が”を入力するとき



## 長音( - )の入力

$\square$ を押して入力します。

## スペース(空白)の入力

$\square$ を押すと空白が1文字入力されます。

## 小文字の入力(ア、イ、ウ、エ、オ、ツ、ャ、ユ、ヨ、ケ)

$\square$ を押してから、ローマ字入力を行います。小文字を入力するときは、毎回 $\square$ を押してください。まちがえて $\square$ を押したときは、もう一度 $\square$ を押して小文字モードを解除してください。

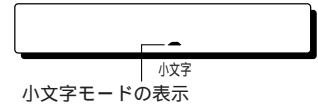

## 数字の入力

$\square$ を押してから、 $\square$ ～ $\square$ の置数キーを押して入力します。もう1度 $\square$ を押すまで、続けて入力できます。

[例] “123”を入力するとき

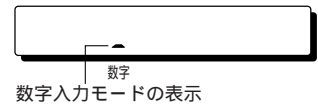

- ECR文字コードや区点コードを使って文字入力するとき、数字入力モードに入っているとコード入力できません。 $\square$ を押して数字入力モードを解除してください。

## 文字幅を2倍にするとき

$\square$ を押してから、該当する文字を入力します。もう一度 $\square$ を押すまで続けて入力できます。

[例] 倍文字で“シャープ”を入力するとき

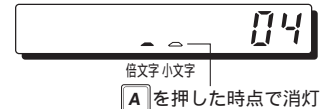
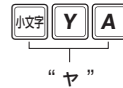
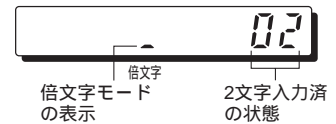
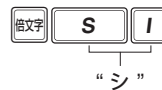

- 通常文字の倍文字は、該当文字が区点コードにある場合、区点コードに置き換えられて印字されます。

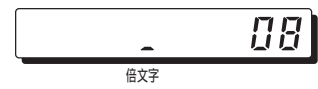
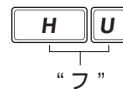

## 文字の修正

文字入力中は入力した文字数が表示されます(入力した文字は表示されません)。設定中に入力した文字を修正するときは、 $\square$ で1文字ずつ消して修正する文字まで戻り、その文字から後をすべて入力しなおしてください。設定後に修正するときは、最初から入力しなおしてください。設定した文字を呼び出して、変更したい文字だけを修正することはできません。

表示例(通常文字の入力時)

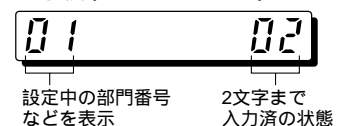

↓  $\square$ を1回押す

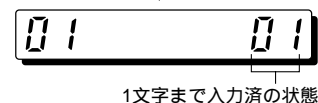

## ECR文字コードでの文字入力

3桁のECR文字コードを置数キーと $\text{\textcircled{00}}$ を使って入力します。「ECR文字コード表」( [68ページ](#) )を参照してください。

ECR文字コードの入力:(この入力で印字される文字サイズを通常文字サイズと呼び、1文字分として数えます。)

[例] “A”を入力するとき

$\text{\textcircled{0}} \text{\textcircled{6}} \text{\textcircled{5}} \text{\textcircled{00}}$

ECR文字コード“ A ”

文字幅を2倍にするとき(倍文字):(通常文字サイズの2文字分の大きさになります。)

[例] “A”を入力するとき

$\text{\textcircled{0}} \text{\textcircled{0}} \text{\textcircled{2}} \text{\textcircled{00}} \text{\textcircled{0}} \text{\textcircled{6}} \text{\textcircled{5}} \text{\textcircled{00}}$

倍文字コード

ECR文字コード“ A ”



- 倍文字コードのかわりに $\text{\textcircled{倍文字}}$ を使うこともできます。

## 区点コードでの文字入力

4桁の区点コードを置数キーと $\text{\textcircled{00}}$ を使って入力します。区点コードを使うとJIS第1水準/第2水準の漢字も入力できます。「区点コード表」( [69ページ](#) )を参照してください。

区点コードの入力:(区点コード1文字で通常文字サイズの2文字分の大きさになります。)

[例] “あ”を入力するとき

$\text{\textcircled{0}} \text{\textcircled{4}} \text{\textcircled{0}} \text{\textcircled{2}} \text{\textcircled{00}}$

区点コード“ あ ”

文字幅を2倍にするとき(倍文字):(通常文字サイズの4文字分の大きさになります。)

[例] “あ”を入力するとき

$\text{\textcircled{0}} \text{\textcircled{0}} \text{\textcircled{2}} \text{\textcircled{00}} \text{\textcircled{0}} \text{\textcircled{4}} \text{\textcircled{0}} \text{\textcircled{2}} \text{\textcircled{00}}$

倍文字コード

区点コード“ あ ”



- 倍文字コードのかわりに $\text{\textcircled{倍文字}}$ を使うこともできます。

## 部門名の設定

それぞれの部門について、文字(商品名)を最大16文字(通常文字サイズ)まで設定できます。



部門2の部門名(商品名)を“ク”と設定するとき

小計  $\text{\textcircled{1}}$   $\text{\textcircled{0}}$   $\text{\textcircled{2}}$

部門名設定 部門キー  
の開始

K U T A " M O N O

“ク” “タ” “ ” “モ” “ノ”

小計 現/預/替

\* 設定 \*  
部02 外 0  
ク”モ/ 071



- 続けて別の部門に設定するときは、 $\text{\textcircled{現/預/替}}$ を押さずに部門キーの入力から始め、最後に $\text{\textcircled{現/預/替}}$ を押します。
- 上の例はキーボードを使ったローマ字入力による設定例です。ECR文字コード入力でも設定できます。



## PLUの文字設定

それぞれのPLUについて、文字(商品名)を最大16文字(通常文字サイズ)まで設定できます。



PLU番号6の商品名に“ ケーキ06 ”と設定するとき

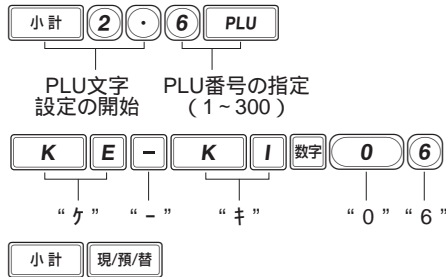

* 設定 *	
P006 (01)	0
ケ-#06	1



- 続けて次の番号のPLUに設定するときは、**現/預/替**を押さずにPLUの文字入力から始め、最後に**現/預/替**を押します。
- 次の番号以外のPLUに設定するときは、**現/預/替**を押さずにPLU番号の指定からくりかえし、最後に**現/預/替**を押します。

## 責任者名の設定

1~4の責任者コードに対して、それぞれの責任者名を最大8文字(通常文字サイズ)まで設定できます。



責任者コード1の名前を“ 田中 ”と設定するとき

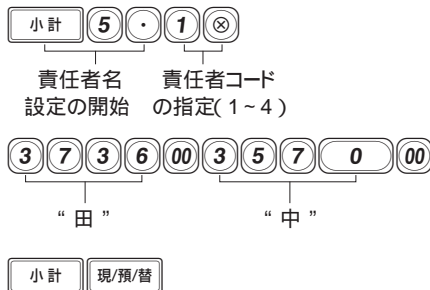

* 設定 *	
責任#1	田中



- ご購入時、責任者名は空白になっています。
- 続いて別の責任者名を設定するときは、**現/預/替**を押さずに責任者コードの指定からくりかえし、最後に**現/預/替**を押します。

## 機能名の設定

登録、点検、精算時に印字される標準の機能名は下の機能番号表のとおりですが、必要に応じて変更することができます。それぞれ最大12文字(通常文字サイズ)まで設定できます。



信用の機能名を“クレジット”に設定するとき



機能名設定の開始  
機能番号の指定



“ク” “レ” “シ” “.” “ッ” “ト”



\* 設定 \*  
F27 クレジット

008



- 続いて別の機能名を設定するときは、**現/預/替** を押さずに機能番号の指定からくりかえし、最後に **現/預/替** を押します。

## 機能番号表

機能番号	キーまたは機能	初期設定	機能番号	キーまたは機能	初期設定
1	値引	( - )	29	外貨売上	外貨売上
2	%	%	30	外貨売上上の円相当額	外貨円相当
3	%2	%2	31	両替	両替
4	売上小計	**売上計	32	万券	万券
5	外税1課税小計	外税小計	33	取引件数	取引
6	外税1合計	外税	34	現金在高	現金在高
7	内税1課税小計	内税小計	35	信用・掛在高	ソ/他在高
8	内税1合計	(内税)	36	信用つり銭	信用 釣
9	外税2課税小計	外2小計	37	外貨在高	外貨在高
10	外税2合計	外税2	38	プラス部門合計	* 部門計
11	内税2課税小計	内2小計	39	マイナス部門合計	- 部門計
12	内税2合計	(内税2)	40	小計	**小計
13	消費税合計	消費税計	41	合計	**合計
14	消費税非課税計	非課税計	42	つり銭	釣
15	100円未満の端数処理	端数丸め	43	売上個数	個数
16	純売上合計	**純計	44	万券出金両替	万 両替
17	売上点数	売上点数	45	万券入金両替	万 両替
18	総売上合計	**総合計	46	コピーレシート タイトル	コピ <sup>レ</sup> -
19	平均売上単価	平均単価	47	部門レポート タイトル	部 門
20	返品(返品)	返品	48	PLUレポート タイトル	P L U
21	訂正	訂正	49	取引レポート タイトル	取 引
22	<input type="checkbox"/> (レジマイナス)モード	<input type="checkbox"/> モード	50	責任者レポート タイトル	責任者
23	小計訂正	取消	51	時間帯レポート タイトル	時間帯
24	入金	入金	52	電子ジャーナル タイトル	ジャーナル
25	支払	支払	53	電子ジャーナル 印字終了タイトル	記録終了
26	現金/預り/両替	現金	54	収入印紙	印紙領収
27	信用	信用	55	領収証	領収証
28	掛売	掛	56	領収証控え タイトル	領収証控

\*機能番号46は使用できません。

## お買い上げ点数および数量の単位名の設定

登録時に印字されるお買い上げ点数、および点検・精算時に印字される数量の単位名を変更することができます。ただし、お買い上げ点数については「印字形式の設定(2)」(P.43ページ)で「印字する」に設定したとき印字されます。

単位名は最大2文字(通常文字サイズ)まで設定できます。



点検・精算レポートに印字される数量の単位名を“コ”に変更するとき

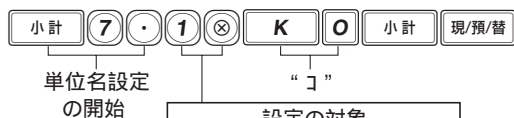

設定の対象	
点検・精算時の数量の単位名:初期値“数”	1
登録時のお買い上げ点数の単位名:初期値“個”	2

\* 設定 \*  
数量1

## コマーシャルメッセージの設定

レシートにお店からのお知らせとして、コマーシャルメッセージを印字することができます。コマーシャルメッセージは、最大6行、各行24文字(通常文字サイズ)まで設定できます。



“毎週木曜日”を店名ロゴの下(メッセージ1行目)に印字するとき

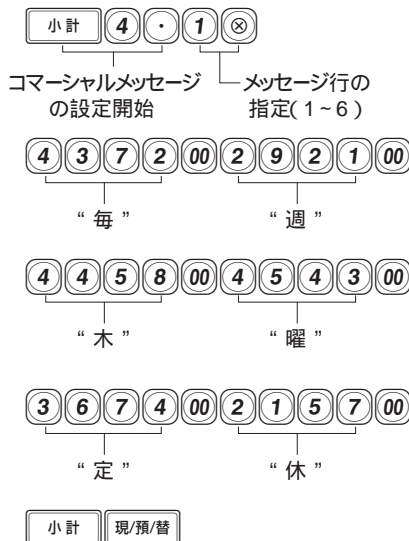

\* 設定 \*  
毎週木曜日



- コマーシャルメッセージは、「メッセージ印字様式の設定」(P.40ページ)で設定した行数と位置に印字されます。メッセージ3行の設定をしているとき、4行目以降を入力しても印字されません。
- 続いて次の行のメッセージを設定するときは、「現/預/替」を押さずにメッセージ行の指定からくり返し、最後に「現/預/替」を押します。
- 1行だけ修正したい場合でも、すべての行のメッセージを設定しなおしてください。修正行だけ設定すると、他の行のメッセージが消えてしまいます。
- コマーシャルメッセージの初期値は、「またの御来店を(1行目)お待ちしております(2行目)ありがとうございました(3行目)」が中揃えで設定されています。

## 店名ロゴの設定

店名ロゴを最大4行、各行24文字(通常文字サイズ)まで設定することができます。



- カスタマサポートツールを使用して、パソコンから店名ロゴと領収証ロゴの両方を設定するときは、領収証ロゴを先に設定する必要があります。くわしくは、[106ページ](#)を参照してください。



“大阪屋”を倍文字で設定するとき



店名ロゴのメッセージ行の  
設定開始 指定(1~4)



“スペース6文字分”



“大”

“阪”

“屋”



\* 設定 \*  
大阪屋  
\* 店名ロゴ \*  
大阪屋

(この例では、1文字の幅が通常文字サイズの4文字分になります。)



- 続いて次の行のメッセージを設定するときは、**現/預/替**を押さずにメッセージ行の指定からくり返し、最後に **現/預/替**を押します。
- 1行だけ修正したい場合でも、すべての行のメッセージを設定しなおしてください。修正行だけ設定すると、他の行のメッセージが消えてしまいます。
- お店のマークやロゴを使った店名ロゴ作成を希望される場合は、「グラフィック店名ロゴ作成ご依頼要領」をご覧ください([65ページ](#))。
- ここでの店名ロゴの設定とグラフィック店名ロゴの設定は、どちらか一方しか使えません。レシート  
の店名ロゴには後から設定したデータが印字されます([105ページ](#))。
- 入力した文字の修正については、「文字の修正」([47ページ](#))を参照してください。

## 領収証ロゴの設定

領収証に印字される領収証ロゴを最大4行、各行24文字(通常文字サイズ)まで設定することができます。



- カスタマサポートツールを使用して、パソコンから領収証ロゴを設定するときは、106ページを参照してください。



“和菓子の店”を倍文字で設定するとき

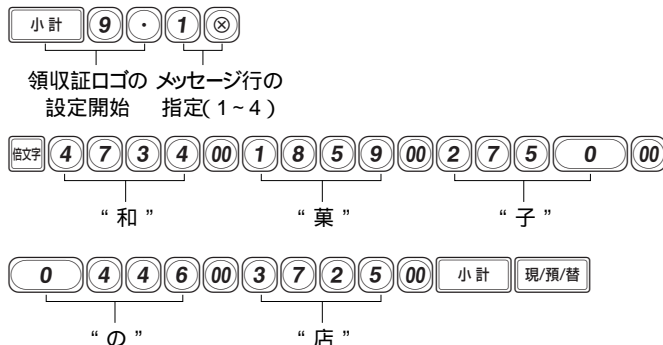

\* 設定 \*  
 和菓子の店  
 \* 領収証ロゴ \*  
 和菓子の店

(この例では、1文字の幅が通常文字サイズの4文字分になります。)



- 続いて次の行のメッセージを設定するときは、**現/預/替**を押さずにメッセージ行の指定からくり返し、最後に **現/預/替** を押します。
- 1行だけ修正したい場合でも、すべての行のメッセージを設定しなおしてください。修正行だけ設定すると、他の行のメッセージが消えてしまいます。
- 入力した文字の修正については、「文字の修正」(47ページ)を参照してください。
- 「領収証発行時の領収証ロゴ印字」で店名ロゴを使うに設定している場合は、領収証には店名ロゴが印字され、ここでの設定は無効になります(44ページ)。

## 外貨印字シンボルの設定

外貨金額の前につく印字シンボルを最大4文字(通常文字サイズ)まで設定できます。



外貨印字シンボルの外貨印字シンボルを“US \$”に設定するとき

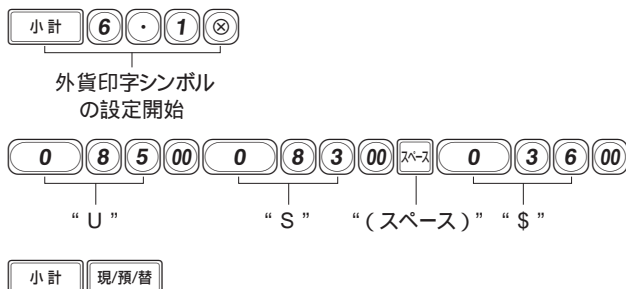

\* 設定 \*  
 F29 外貨売上 2  
 US \$ 120.0000



- 外貨シンボル印字の際に、外貨金額の直前にシンボル1文字を印字したいときは、3文字分スペースを入力して、4文字目に設定するシンボルを入力してください。
- ご購入時、**外貨**には(スペース3文字)\$が設定されています。

# 設定内容の確認

## おもな設定の確認

機能切りかえスイッチの位置を“設定”にします。

→ 現/預/替

### 印字例

* 設定 *	部門番号
部01 外 0	単価
7'モ01 073	部門の機能設定
部02 外 0	消費税の設定
7'モ02 073	部門名

部12 外 0	機能番号/機能名
7'モ12 071	<input type="checkbox"/> の機能設定
F01 (-) 005	<input checked="" type="checkbox"/> の機能設定
外 -50	値引額
F02 % 100	<input checked="" type="checkbox"/> の機能設定
L 50.00% 外 -5.00%	<input checked="" type="checkbox"/> 割引率/割増率
F03 %2 000	
L100.00% 内外* -0.00%	
F04 **売上計	消費税の設定
F05 外税小計	登録制限割引率/割増率
F06 外税	
F07 内税小計	
F08 (内税)	
F09 外2小計	
F10 外税2	
F11 内2小計	
F12 (内税2)	
F13 消費税計	
F14 非課税計	
F15 端数丸め	
F16 **純計	
F17 売上点数	
F18 **総合計	
F19 平均単価	
F20 戻品	
F21 訂正	
F22 日ト	
F23 取消	
F24 入金 8	入金の登録制限桁数
F25 支払 5	出金の登録制限桁数
F26 現金 008	<span style="border: 1px solid black; padding: 2px;">現/預/替</span> の設定
F27 クジツ 008	
F28 掛 008	
F29 外貨売上 2	外貨の表示・印字形式
\$ 120.0000	外貨換算レート
F30 外貨円相当	外貨印字シンボル
F31 両替	
F32 万券	
F33 取引	
F34 現金在高	
F35 〃他在高	
F36 信用 釣	
F37 外貨在高	

F38 *部門計		
F39 一部門計		
F40 **小計		
F41 **合計		
F42 釣		
F43 個数		
F44 万→両替		
F45 万←両替		
F46 コピ		
F47 部 門		
F48 PLU		
F49 取 引		
F50 責任者		
F51 時間帯		
F52 ジャーナル		
F53 記録終了		
F54 印紙領収 30.000		収入印紙の貼付最小額
F55 領収証		
F56 領収証控		
またの御来店を お待ちしております ありがとうございました		コマーシャルメッセージ
#5 00000001		機能禁止の設定
#6 11000010		印字形式の設定(1)
#7 10000001		印字形式の設定(2)
#8 00000000		印字形式の設定(3)
#10 0030		スリープモード時間設定
#11 4		コマーシャルメッセージの印字様式
#16 5004		領収証一連番号の設定
* #18 2005年04月01日		税の自動更新日付
#19 00000020		税の端数処理
数量1 数		数量の単位名
数量2 個		お買上げ点数の単位名
#30 00001		
#31 00		
#32 05		RS - 232設定
#33 002 013		(修理・アフターサービス時に設定します)
#35 007		
#50 50		プリンタ印字濃度の設定
消費税 5.0000%		消費税1・税率/免税点
消費税2 0		
* 消費税 M 7.0000%		変更用消費税1
消費税2M 0		税率/免税点
責任#1 田中		責任者コード/責任者名
責任#2		
責任#3		
責任#4		

\* : 消費税の自動変更予約機能を使用している場合の設定例

## PLU設定の確認

機能切りかえスイッチの位置を“設定”にします。

- me mo**
- PLU番号を指定して設定点検するときは、**PLU**を押す前に点検したいPLU番号を入力します。
  - PLU番号を範囲指定して設定点検するときは、**PLU**を押す前に、開始PLU番号 終了PLU番号を入力します。

印字例

所属部門	* 設定 *	001-015	PLUの指定範囲
PLU番号	P001 (01)	1,200	単価
PLU名	PLU.001	1	単価の登録方法
	P002 (01)	250	0:オープン登録
	PLU.002	1	1:プリセット登録
	P003 (01)	0	
	PLU.003	1	
	P015 (01)	0	
	PLU.015	1	

## 印字形式設定(4)の確認

機能切りかえスイッチの位置を“設定”にします。

印字例

* 設定 *			
#61	00100120	印字形式の設定(4)	
#62	01000000		
#63	01000001		
#64	00000000		
#65	00000111		
#66	10000000		
#67	11100011		
#68	10100000	固定 (使用しません)	
#69	00101001		
#71	累計		¥0,000,000,000,000
#76	Z1		0000
#77	Z2	0000	
#78	Z3	0000	
#85		¥	



## 印字濃度設定の確認

機能切りかえス  
イッチの位置を  
“設定”にします。

➡ ③ 現/預/替

### 印字例

* 設定 *		
#50	50	現在の印字濃度設定
10 :	0123456789AB	
20 :	0123456789AB	
30 :	0123456789AB	
40 :	0123456789AB	
50 :	0123456789AB	印字濃度の見本
60 :	0123456789AB	
70 :	0123456789AB	
80 :	0123456789AB	
90 :	0123456789AB	

標準印字濃度

## 領収証ロゴの確認

機能切りかえス  
イッチの位置を  
“設定”にします。

➡ ④ 現/預/替

### 印字例

* 設定 *
* 領収証ロゴ *
和菓子の店

# 消耗品の補充と交換

## 消耗品について

XE-A201Sには、次の消耗品が用意されています。このレジスタをお買い上げいただいた販売店でお買い求めください。

品名	品番	外径	備考
ロール紙	RL140T (5巻/1パック)	70mm	紙質：上質感熱紙 紙幅：57.5 ± 0.3mm
	RL130T (5巻/1パック)	80mm	
ロール紙 (高保存タイプ)	RL141T (5巻/1パック)	70mm	
	RL131T (5巻/1パック)	80mm	

## ロール紙についてのご注意

ロール紙は必ず当社推奨のものをご使用ください。  
推奨以外のロール紙をご使用になりますと、紙づまりを起こすなど、故障の原因となります。



### ・推奨ロール紙

- 紙質 : 上質感熱紙
- 紙幅 : 57.5 ± 0.3mm
- 外径最大 : 80mm
- 紙厚 : 0.06 ~ 0.08mm
- 用紙重量 : 52.3 ~ 64.0 g / m<sup>2</sup> (44 ~ 55kg / 1000枚 / 788 × 1091mm)

ロール紙はご使用時まで、開封しないでください。

ロール紙の取り扱いには充分ご注意ください。常温(20℃)、常湿(60%)の冷暗所で箱に入れて保管することをお勧めします。また、印字されたものをノートなどに貼り付ける際は、余白(印字されていない部分)に糊付けをしてください。

次のような場所での保管や取り扱いは、お避けください。紙の表面や印字された文字が変色したり退色することがあります。

- ・湿気が多い場所(気温40℃、相対湿度80%以上)
- ・ほこりの多い場所
- ・直射日光のあたる場所
- ・60℃以上の高温になる場所(ストーブ/ヒーター/火のついたタバコなどの熱源のそばや自動車の車内など)

次のような行為は避けてください。紙の表面や印字された文字が変色したり退色することがあります。

- ・紙の表面を爪、筆記用具、金属などで擦ったり、ロール紙を落したり、ぶつけたりして表面を傷つける行為
- ・ロール紙を雨や水と接触させたり、汗ばんだ手で触れるなどの行為

次のような事務用品や可塑剤・有機溶剤また、皮製品との接触は避けてください。紙の表面や印字された文字が変色したり退色することがあります。



- ・蛍光ペン、マーカーペン、メンディングテープ、セロハンテープなどのテープ類、接着剤、スタンプ類、朱肉印、ジアゾコピー(青焼き紙)、消しゴム
- ・ボンド、シンナー、アルコール、ベンジン、整髪料、油脂、ハンドクリーム、塩化ビニル製ファイル/袋/ラップなど、皮製品

## ロール紙の交換のしかた

ロール紙の赤い部分が出てきたときは、ロール紙が残り少なくなっています。お早めに新しいロール紙に交換してください。

交換の前に「ロール紙についてのご注意」を必ずお読みください。(  前ページ )



- プリンタにロール紙が取り付けられていなかったり、紙切れになったときは、表示部に“ P P P P P P P P ”とエラー表示されて使用できなくなります。そのような場合は、ロール紙を取り付けてから、 を押してエラー解除してください。(プリンタエラー記号“ = = = = = ”が印字されます。)
- 表示部に“ H ”と表示されているときは、プリンタヘッドが上がっています。プリンタのヘッドアップレバーを裏(印字側)へ倒してから を押してください。(  60ページ )
- ロール紙をセットする際、テープ(または糊)の接着していた部分は切り捨ててください。巻き始めのテープ止め(または糊止め)部分には正しく印字されません。

## ロール紙の取り出ししかた

プリンタカバーを取り外します。  
機能切りかえスイッチを“登録”の位置に合わせます。

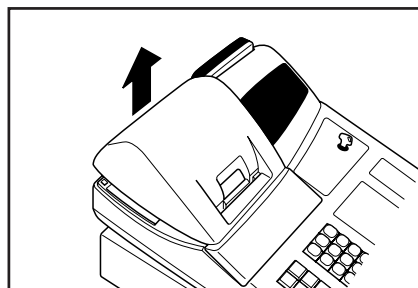

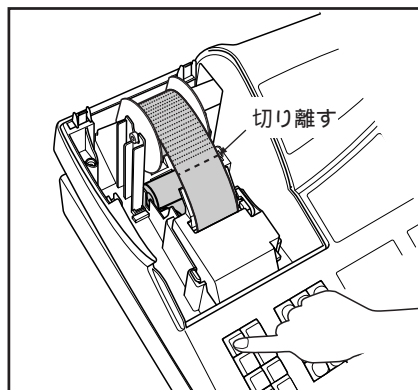

記録紙として使っているときは記録紙を取り外します。

 を押して記録紙を数行送ってから、ロール紙を切り離し、巻取軸を軸受けから取り外します。

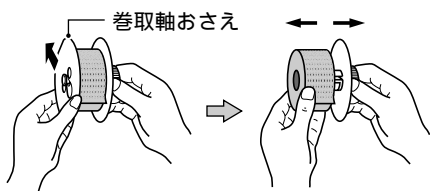

巻取軸から巻取軸おさえを取り外し、記録紙を外します。



残っているロール紙をロール紙側で切り取り、残りの紙を  を押して送り出して取り除きます。

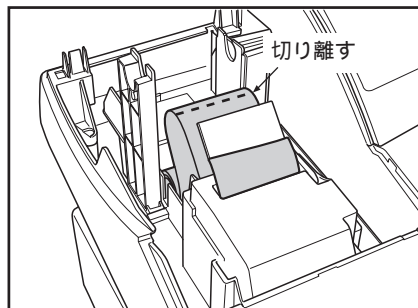

- 紙を無理に引っ張らないでください。 を押さずに紙を取り除くと、プリンタヘッドが損傷する原因となります。

## ロール紙の取り付けかた

プリンタカバーを取り外します。  
機能切りかえスイッチを「登録」の位置に合わせます。

紙の方向に注意して、ロール紙をロール紙収納部に落とし込みます。

ロール紙の入れかた

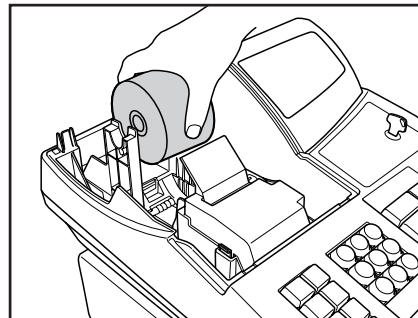
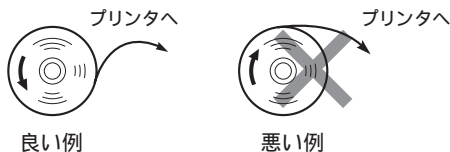

ロール紙先端をまっすぐ切り、プリンタのロール紙挿入口へ差し込みます。

しっかり奥まで入れると自動的に紙送りされます。

ロール紙の先端処理

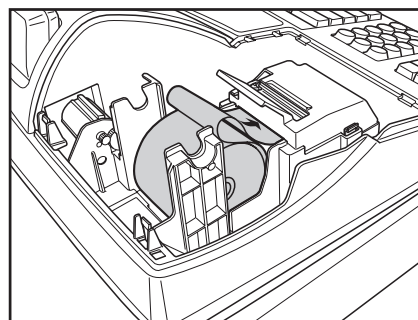
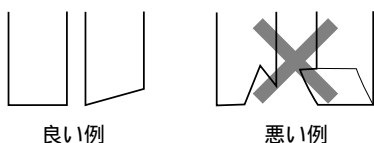

を押して、必要な長さを送り出します。

レシートとして使うときは

右図のように余分な紙を切り取り、プリンタカバーを取り付けます。

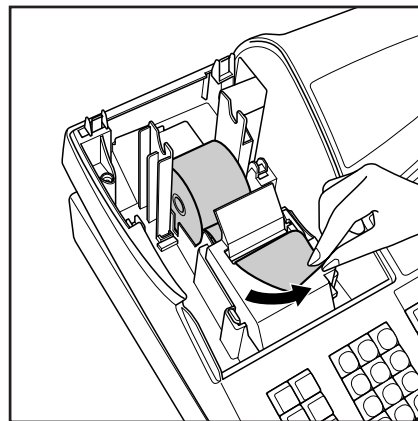

記録紙として使うときは

送り出されたロール紙の先端を巻取軸の切り込み部に差し込み、2～3回巻き付けてから巻取軸を軸受けに取り付けます。を押してロール紙のたるみをなくし、プリンタカバーを取り付けます。

ご購入時、プリンタはレシート用として設定されています。この状態では、巻取軸がロール紙を巻き取りません。記録紙としてお使いになるときは、印字形式の設定を「営業記録」に変更してください（[P.43ページ](#)）。

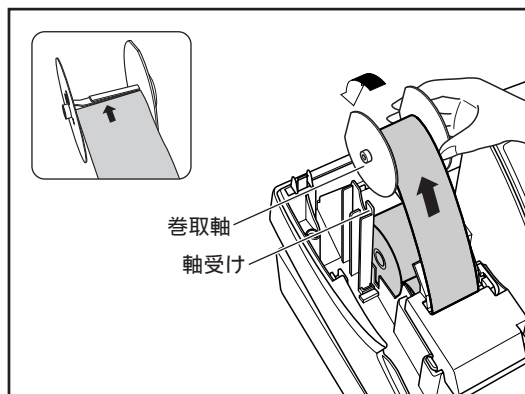

## 紙づまりのときは

ロール紙が紙づまりを起こし、を押しても送られなくなったときは、次の方法で取り除いてください。

電源スイッチを切(“”)側に押して、電源を切ります。

プリンタカバーを取り外します。

プリンタのヘッドアップレバーを手前に引きます。

ロール紙を抜いて、残った紙を取り除きます。切れ端などが残らないように注意してください。

ヘッドアップレバーを元の位置( 印字側 )に倒します。

ロール紙を正しく入れなおします。

プリンタカバーを取り付けます。

電源スイッチを入(“”)側に押して、電源を入れます。



- 表示部に“H”が表示されているときは、を押して表示を消してください。

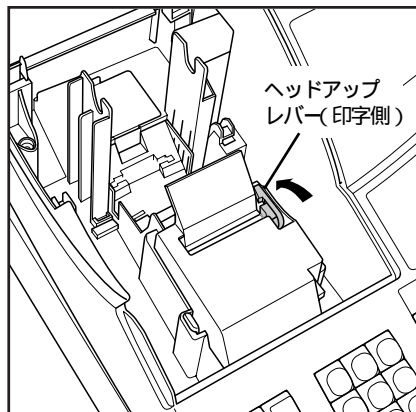
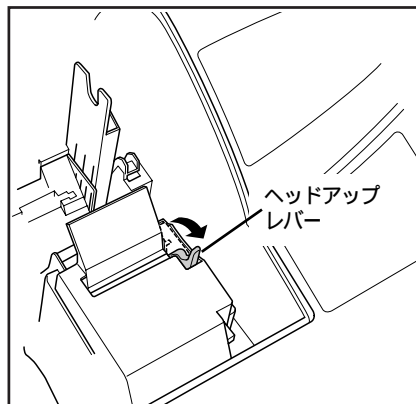

## 電池の交換のしかた

表示部に“**L**”や“**L**”が表示されたときは、下の指示にしたがって新しい単3の乾電池と交換してください。乾電池の寿命は約1年間です。たとえ“**L**”や“**L**”が表示されなくても、少なくとも1年に1回は新しい乾電池と交換してください。

“**L**”が表示されたときは

電池の残量が少なくなっています。  
2日以内に新しい乾電池と交換してください。

“**L**”が表示されたときは

電池が入っていないか、電池の残量がなくなっています。  
電源が入っている状態のまま、ただちに新しい乾電池と交換してください。

交換しなければ、  
登録したデータや設定が  
消えてしまいます。



- 登録中に“**L**”が表示された場合は、その取引を登録し終わってから電池を交換してください。
- “**L**”が表示された状態で機能切りかえスイッチを“停止”に合わせたり、停電が起きたり、電源プラグが抜けたりすると、設定や登録してあるデータが消えてしまいます。

**必ず電源が入っている状態のまま、電池交換をおこなってください。**

次のように電源が入っている状態を確認します。

- 電源プラグがコンセントに差し込まれている。
  - 電源スイッチが入(“|”)になっている。
  - 機能切りかえスイッチの位置が“登録”になっている。
- プリンタカバーを取り外します。

電池ケースのフタを外し、古い乾電池を取り出します。

新しい単3の乾電池3本を、“+”と“-”の向きを確かめて入れます。

“**L**”または“**L**”が消えていることを確認し、電池ケースのフタを取り付けます。

プリンタカバーを取り付けます。

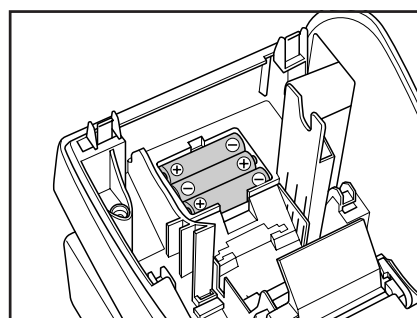
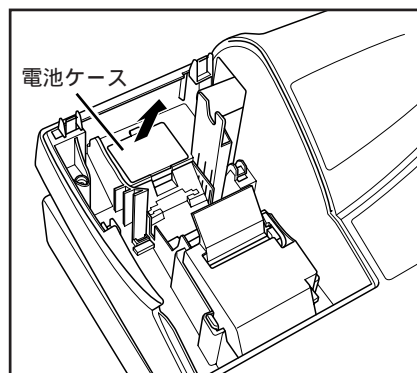

プラス(+)とマイナス(-)を確かめて入れる



- 乾電池の“+”と“-”の向きを表示通りに正しく入れてください。
- 新しい乾電池と古い乾電池を混ぜて使用しないでください。交換するときは3本とも一度に交換してください。
- 種類の違う乾電池を混ぜて使用しないでください。
- 消耗した電池をそのままにしておかないでください。液もれにより製品を傷めることがあります。
- 乾電池を火中に投入しないでください。破裂する恐れがあり非常に危険です。
- 電池には、充電式のものとは充電式でないものがあります。電池の注意表示をよく見て、充電式でないものをご使用ください。

# 引出しなどの取扱いについて

## 引出しの施錠と開錠のしかた

長時間ご使用にならないときは、引出し錠を施錠するように心がけてください。

付属の引出し鍵を本体前部の鍵穴に挿入し、時計と反対方向に90度回すと施錠されます。

開錠するときは時計方向に90度回してください。

引出し鍵

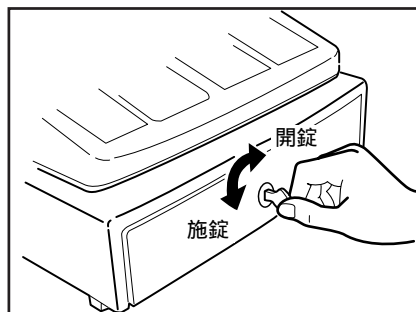
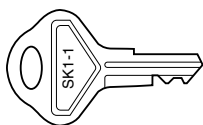

## 引出しの開けかた

通常の登録時には、引出しは自動的に開きますが、停電時や万一故障したときなどは、本体底面の穴の中にあるレバーを矢印方向に引いてください。

ただし、引き出し錠を施錠しているときは開きません。

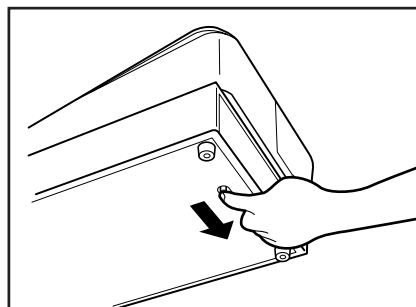

## 金銭収納箱と引出しの外しかた

引出しと金銭収納箱は、分離型になっています。

金銭収納箱は、引き出しをいっばいに引出した状態で、取り外してください。

引出しを取り外すときは、金銭収納箱を外した状態で上に持ち上げながら引き抜いてください。

引出しは、硬貨7、紙幣3種の収納箱を装備しています。また、コインケースは分離できます。

紙幣仕切板は、1万円札を下に入れるなど、上下で金種を分けてご使用ください。紙幣4金種まで扱えるようになります。

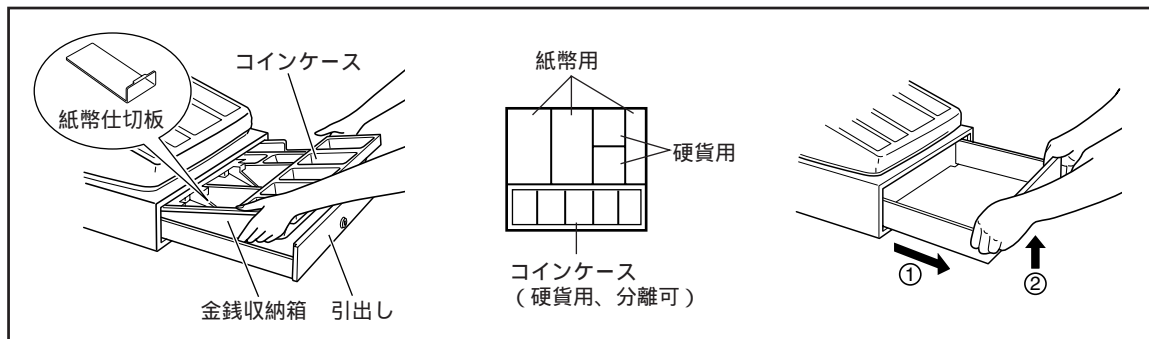



## プリンタヘッドのお手入れのしかた

印字文字がかすれたり、黒ずんだりするときは、ほこりなどがプリンタヘッドに付着している可能性があります。このようなときは、乾いた柔らかい布でプリンタヘッドを軽く拭いてください。付着したほこりが簡単にとれないときなど、必要に応じてアルコールを含ませた綿棒や柔らかい布などで軽く拭いてください。



- ・作動中または作動終了直後は、プリンタヘッドおよびその周辺とモーター表面は高温になっていますので、お手入れはプリンタヘッドが十分に冷えてからおこなってください。
- ・プリンタヘッドに直接手で触れたり、工具やその他の固いものなどを近づけないでください。プリンタヘッドが損傷する原因となります。

電源スイッチを切(“ ”)側に押して、電源を切ります。

プリンタカバーを取り外します。

プリンタヘッドカバーを、図のように両側のつめを押さながら持ち上げて取り外します。

ヘッドアップレバーを手前に引きます。

プリンタヘッドを柔らかい布などで軽く拭きます。

ヘッドアップレバーを印字側に倒します。

プリンタヘッドカバーを、プリンタ奥側のつめ穴(2カ所)に引っかけて取り付けます。

プリンタカバーを取り付けます。

電源スイッチを入(“ | ”)側に押して、電源を入れます。

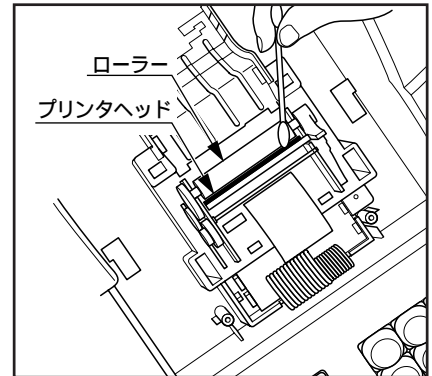
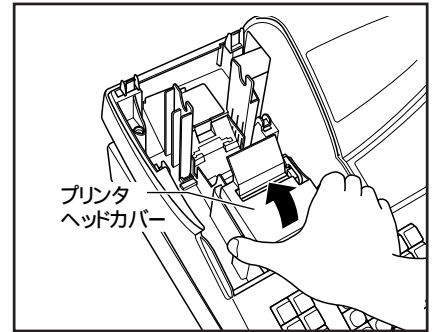

## 停電のときは

営業時間中停電になったり、コンセントが抜けたりしても、レジスタに乾電池が入っていて“L”が点灯していなければ登録した内容は記憶されています。停電回復後、続けて操作してください。

## 印字中に停電になったときは

その部分の印字は正確でないときがあります。停電回復後に“=====”を印字したあと、正しい印字がおこなわれます。

## プログラムリセット

設定データや売上データなど、記憶内容を保持したままでレジスタを初期状態に戻す場合は、このプログラムリセットをおこないます。

電源スイッチを切(“ ”)側に押して、電源を切ります。



機能切りかえスイッチを“設定”の位置に合わせておきます。

↑を押したまま、電源スイッチを入(“ | ”)側に押して、電源を入れます。

プログラムリセットをおこなうと、“プログラムリセット\*\*”が印字されます。

# 故障かなと思ったら

次のような場合は故障ではないことがあります。修理を依頼される前にもう一度お調べください。

機能切りかえスイッチを“停止”以外のどの位置に回しても、表示部が点灯しない	電源スイッチは入(“   ”)になっていますか？(☞6ページ) 電源コンセントまで電源が来ていますか？ 電源コードの差し込みプラグがコンセントから抜けたりゆるんだりしていませんか？
表示部が点灯しても登録できない	機能切りかえスイッチは“登録”の位置に正しく合わせていますか？
表示部の左端に小数点のみが点灯している	スリープモードに入っています。いずれかのキーを押して、スリープモードを解除してください(☞9ページ)。
レシートが発行されない	レシートの発行が“停止状態”になっていませんか？(☞15ページ) 紙づまりを起こしていませんか？(☞60ページ) ロール紙の残量は十分ですか？(☞58ページ) プリンタのヘッドアップレバーが印字側に倒されていますか？(☞60ページ)。
ロール紙を巻き取らない	巻取軸は正しく軸受けに設置されていますか？ 紙づまりを起こしていませんか？ ロール紙を切り離し、  を押して取り出してから、もう一度入れなおしてください(☞60ページ)。 印字形式を「レシート」に設定していませんか？ 「レシート」では巻き取りません。「営業記録」に設定を変えてください(☞43ページ)。
印字が正常でない	プリンタのヘッドアップレバーが印字側に倒されていますか？(☞60ページ) ロール紙は正しくセットされていますか？(☞59ページ) ロール紙は当社推奨のものを使っていますか？(☞57ページ) プリンタヘッド部にゴミ等が付着していませんか？(☞63ページ)
部門キーや  を押しても登録できない	入力最大桁数が0に設定されていませんか？ 設定内容を確認し、0になっている場合は、設定しなおしてください(☞35ページ)。 打ち込んだ金額が設定している入力最大桁数以上になっていませんか？ 設定内容を確認してください(☞35ページ)。

# アフターサービスについて

## 保証について

- このレジスタには、保証書がついています。保証書は販売店にて所定事項を記入してお渡しいたしますので、内容をよくお読みのうえ大切に保存してください。
- 保証期間はお買い上げの日から1年間です。  
保証期間中でも有料になることがありますので、保証書をよくお読みください。
- 保証期間後の修理は、修理によって機能が維持できる場合は、ご要望により有料修理いたします。

## 修理を依頼されるときは

- 「故障かなと思ったら」の項目をよくお読みのうえ、もう一度お調べください。
- それでも異常があるときは、使用をやめて電源プラグを抜き、お買い上げの販売店またはもよりのシャープお客様相談窓口に次のことをご連絡のうえ、修理をお申し付けください。お申し出により出張修理いたします。

品名：電子レジスタ  
形名：XE-A201S  
故障の状態（できるだけ詳しく）

ご自分での修理はしないでください。たいへん危険です。

- アフターサービスについてわからないことはお買い上げの販売店またはもよりのシャープお客様相談窓口にお問い合わせください。

## 補修用性能部品について

当社は、この電子レジスタの補修用性能部品を製造打ち切り後、7年間保有しております。補修用性能部品とは、その製品の機能を維持するために必要な部品です。

## グラフィック店名ロゴ作成ご依頼要領

店名ロゴには標準ロゴまたは、ご自身でロゴを設定してご使用いただけますが（[P.105ページ](#)）貴店独自のグラフィックロゴの作成を依頼される場合は、巻末の「[グラフィック店名ロゴ作成依頼書](#)」に指定の事項をご記入の上、お買い上げいただいた販売店にお申し込みください。（有償）  
納期は、ご依頼後約1ヶ月です。



- ご依頼いただいたグラフィック店名ロゴはフロッピーディスクに作成されます。設定作業完了後は、お客様ご自身でフロッピーディスクを保管いただくことになります。  
システムの変更などによって初期設定が必要となった場合は、このフロッピーディスクからグラフィック店名ロゴを設定しなおすことになります。万一、紛失されたり、データが破壊されていた場合などの作成しなおしは有償となりますので、保管には充分ご注意ください。

# 仕 様

形 名	XE-A201S
外形寸法	(幅)338mm×(奥行)425mm×(高さ)290mm(客側表示部ポップアップ時:350mm)
質 量	9.2kg
電 源	AC100V 50/60Hz
消費電力	6.8W(待機時)、10.5W(登録時)、スリープモード時6.0W
使用環境	気温:0 ~ 40、相対湿度:10~90%
表示部	LED オペレータ側:10桁、客側:7桁
プリンタ部	印字方式:1ステーション感熱ラインドット方式 印字速度:約10行/秒、印字桁数:24桁 付加機能:店名ロゴ機能、グラフィックロゴ機能、コマーシャルメッセージ機能、 レシート発行/停止切りかえ機構、領収証発行機能、電子ジャーナル機能、 印字濃度調節機能、圧縮文字機能
ロール紙	幅:57.5±0.5mm、最大外径:80mm、紙質:上質感熱紙
時計誤差	月差±60秒(25において)
乾電池	用途:メモリ保持、種類:単3形乾電池
引出し金種	10種類(11):紙幣用3(4)、硬貨用7 ( )内は紙幣仕切板使用時
付属品	管理者鍵(MA)(2個)、担当者鍵(OP)(2個)、引出し鍵(2個)、巻取軸(1個)、 ロール紙(1個)、マグネットプレート(1個)、 RS232ケーブル(1本)(QCNWG3190BHZZ)、紙幣仕切板(引出し内装備)(1個)、 カスタマサポートツール(CD-ROM)(1個)、取扱説明書(1部)、 セットアップガイド(1部)、保証書(1部)

仕様は改善のため予告なく変更されることがありますので、あらかじめご了承ください。

## ローマ字変換表

ア A	イ I	ウ U	エ E	オ O	カ <sup>˘</sup> KA <sup>˘</sup>	キ <sup>˘</sup> KI <sup>˘</sup>	ク <sup>˘</sup> KU <sup>˘</sup>	ケ <sup>˘</sup> KE <sup>˘</sup>	コ <sup>˘</sup> KO <sup>˘</sup>
カ KA	キ KI	ク KU	ケ KE	コ KO	サ <sup>˘</sup> SA <sup>˘</sup>	シ <sup>˘</sup> SI <sup>˘</sup>	ス <sup>˘</sup> SU <sup>˘</sup>	セ <sup>˘</sup> SE <sup>˘</sup>	ソ <sup>˘</sup> SO <sup>˘</sup>
サ SA	シ SI	ス SU	セ SE	ソ SO	タ <sup>˘</sup> TA <sup>˘</sup>	チ <sup>˘</sup> TI <sup>˘</sup>	ツ <sup>˘</sup> TU <sup>˘</sup>	テ <sup>˘</sup> TE <sup>˘</sup>	ト <sup>˘</sup> TO <sup>˘</sup>
タ TA	チ TI	ツ TU	テ TE	ト TO	ハ <sup>˘</sup> HA <sup>˘</sup>	ヒ <sup>˘</sup> HI <sup>˘</sup>	フ <sup>˘</sup> FU <sup>˘</sup>	ヘ <sup>˘</sup> HE <sup>˘</sup>	ホ <sup>˘</sup> HO <sup>˘</sup>
ナ NA	ニ NI	ヌ NU	ネ NE	ノ NO	ハ <sup>˚</sup> HA <sup>˚</sup>	ヒ <sup>˚</sup> HI <sup>˚</sup>	フ <sup>˚</sup> FU <sup>˚</sup>	ヘ <sup>˚</sup> HE <sup>˚</sup>	ホ <sup>˚</sup> HO <sup>˚</sup>
ハ HA	ヒ HI	フ FU	ヘ HE	ホ HO	<div style="border: 1px solid black; padding: 5px; width: fit-content;">                     上段：変換される文字                      下段：入力キー                 </div>				
マ MA	ミ MI	ム MU	メ ME	モ MO					
ヤ YA		ユ YU		ヨ YO					
ラ RA	リ RI	ル RU	レ RE	ロ RO					
ワ WA		ヲ WA		ン NN					

# ECR文字コード表

文字	コード	文字	コード	文字	コード	文字	コード	文字	コード
(入°-入)	032	ヨ	214	G	071	s	115	}	125
ア	177	ラ	215	H	072	t	116	日	127
イ	178	リ	216	I	073	u	117	。	161
ウ	179	ル	217	J	074	v	118	「	162
エ	180	レ	218	K	075	w	119	」	163
オ	181	ロ	219	L	076	x	120	、	164
カ	182	ワ	220	M	077	y	121	・	165
キ	183	ヲ	166	N	078	z	122	!!	016
ク	184	ン	221	O	079	!	033	1	017
ケ	185	ア	167	P	080	”	034	2	018
コ	186	イ	168	Q	081	#	035	3	019
サ	187	ウ	169	R	082	\$	036	4	020
シ	188	エ	170	S	083	%	037	½	021
ス	189	オ	171	T	084	&	038	F <sub>T</sub>	022
セ	190	ケ	031	U	085	'	039		023
ソ	191	ツ	175	V	086	(	040		024
タ	192	ヤ	172	W	087	)	041	∫	025
チ	193	ユ	173	X	088	*	042	∞	026
ツ	194	ヨ	174	Y	089	+	043	◀	027
テ	195	-	176	Z	090	,	044	▶	028
ト	196	ゝ	222	a	097	-	045	F	029
ナ	197	。°	223	b	098	.	046	T	030
ニ	198	0	048	c	099	/	047		
ヌ	199	1	049	d	100	:	058		
ネ	200	2	050	e	101	;	059		
ノ	201	3	051	f	102	<	060		
ハ	202	4	052	g	103	=	061		
ヒ	203	5	053	h	104	>	062		
フ	204	6	054	i	105	?	063		
ハ	205	7	055	j	106	@	064		
ホ	206	8	056	k	107	[	091		
マ	207	9	057	l	108	¥	092		
ミ	208	A	065	m	109	]	093		
ム	209	B	066	n	110	^	094		
メ	210	C	067	o	111	_	095		
モ	211	D	068	p	112	`	096		
ヤ	212	E	069	q	113	{	123		
ユ	213	F	070	r	114		124	(倍文字)	002

# 区点コード表

- 本機で印字できるJIS文字の一覧表です。第1水準漢字は50音順に、第2水準漢字は部首別に並んでいます。
- 文字コードを使った文字入力の方法については、46ページの「文字設定のしかた」を参照してください。
- 文字/記号/数字などの形状は、実際に印字されるものと異なる場合があります。
- 設定するときは、各文字の下に記載されているコード(区点コード)を入力してください。

## JIS第1水準漢字

		0	1	2	3	4	5	6	7	8	9
ア	1600	亜	啞	娃	阿	哀	愛	挨	始	逢	
		1601	1602	1603	1604	1605	1606	1607	1608	1609	
	1610	葵	茜	穉	悪	握	渥	旭	葦	芦	鯨
		1610	1611	1612	1613	1614	1615	1616	1617	1618	1619
	1620	梓	圧	幹	扱	宛	姐	虻	飴	絢	綾
	1620	1621	1622	1623	1624	1625	1626	1627	1628	1629	
1630	鮎	或	粟	裕	安	庵	按	暗	案	闇	
	1630	1631	1632	1633	1634	1635	1636	1637	1638	1639	
1640	鞍	杏									
	1640	1641									
イ	1640		以	伊	位	依	偉	囿	夷	委	
		1642	1643	1644	1645	1646	1647	1648	1649		
	1650	威	尉	惟	意	慰	易	椅	為	畏	異
	1650	1651	1652	1653	1654	1655	1656	1657	1658	1659	
1660	移	維	緯	胃	萎	衣	謂	違	遺	医	
	1660	1661	1662	1663	1664	1665	1666	1667	1668	1669	

		0	1	2	3	4	5	6	7	8	9
イ	1670	井	亥	域	育	郁	磯	一	壹	溢	逸
		1670	1671	1672	1673	1674	1675	1676	1677	1678	1679
	1680	稻	茨	芋	鰯	允	印	咽	員	因	姻
		1680	1681	1682	1683	1684	1685	1686	1687	1688	1689
1690	引	飲	淫	胤	蔭						
	1690	1691	1692	1693	1694						
1700		院	陰	隱	韻	吋					
	1701	1702	1703	1704	1705						
ウ	1700						右	宇	烏	羽	
		1706	1707	1708	1709						
	1710	迂	雨	卯	鶉	窺	丑	碓	白	渦	嘘
		1710	1711	1712	1713	1714	1715	1716	1717	1718	1719
1720	唄	鬱	蔚	鰻	姥	厩	浦	瓜	閨	噂	
	1720	1721	1722	1723	1724	1725	1726	1727	1728	1729	
1730	云	運	雲								
	1730	1731	1732								
エ	1730				荏	餌	叡	嘗	嬰	影	映
		1733	1734	1735	1736	1737	1738	1739			
	1740	曳	栄	永	泳	洩	瑛	盈	穎	穎	英
		1740	1741	1742	1743	1744	1745	1746	1747	1748	1749
	1750	衛	詠	鋭	液	疫	益	駅	悦	謁	越
	1750	1751	1752	1753	1754	1755	1756	1757	1758	1759	
1760	閱	榎	厭	円	園	堰	奄	宴	延	怨	
	1760	1761	1762	1763	1764	1765	1766	1767	1768	1769	
1770	掩	援	沿	演	炎	焰	煙	燕	猿	縁	
	1770	1771	1772	1773	1774	1775	1776	1777	1778	1779	
1780	艶	苑	園	遠	鉛	鴛	塩				
	1780	1781	1782	1783	1784	1785	1786				
才	1780							於	汚	甥	
								1787	1788	1789	



		0	1	2	3	4	5	6	7	8	9
才	1790	凹 1790	央 1791	奥 1792	往 1793	応 1794					
	1800		押 1801	旺 1802	横 1803	欧 1804	殴 1805	王 1806	翁 1807	襖 1808	鶯 1809
	1810	鷗 1810	黄 1811	岡 1812	冲 1813	荻 1814	億 1815	屋 1816	憶 1817	臆 1818	桶 1819
	1820	牡 1820	乙 1821	俺 1822	卸 1823	恩 1824	温 1825	穩 1826	音		
	1820									下 1828	化 1829
	1830	仮 1830	何 1831	伽 1832	価 1833	佳 1834	加 1835	可 1836	嘉 1837	夏 1838	嫁 1839
	1840	家 1840	寡 1841	科 1842	暇 1843	果 1844	架 1845	歌 1846	河 1847	火 1848	珂 1849
	1850	禍 1850	禾 1851	稼 1852	箇 1853	花 1854	苛 1855	茄 1856	荷 1857	華 1858	菓 1859
	1860	蝦 1860	課 1861	嘩 1862	貨 1863	迦 1864	過 1865	霞 1866	蚊 1867	俄 1868	峨 1869
力	1870	我 1870	牙 1871	画 1872	臥 1873	芽 1874	蛾 1875	賀 1876	雅 1877	餓 1878	駕 1879
	1880	介 1880	会 1881	解 1882	回 1883	塊 1884	壊 1885	廻 1886	快 1887	怪 1888	悔 1889
	1890	恢 1890	懐 1891	戒 1892	拐 1893	改					
	1900		魁 1901	晦 1902	械 1903	海 1904	灰 1905	界 1906	皆 1907	絵 1908	芥 1909
	1910	蟹 1910	開 1911	階 1912	貝 1913	凱 1914	効 1915	外 1916	咳 1917	害 1918	崖 1919
	1920	慨 1920	概 1921	涯 1922	碍 1923	蓋 1924	街 1925	該 1926	鎧 1927	骸 1928	湮 1929

		0	1	2	3	4	5	6	7	8	9
	1930	馨 1930	蛙 1931	垣 1932	柿 1933	蛎 1934	鈎 1935	劃 1936	嚇 1937	各 1938	廓 1939
	1940	拡 1940	攪 1941	格 1942	核 1943	殻 1944	獲 1945	確 1946	穫 1947	覚 1948	角 1949
	1950	赫 1950	較 1951	郭 1952	閣 1953	隔 1954	革 1955	学 1956	岳 1957	楽 1958	額 1959
	1960	顎 1960	掛 1961	笠 1962	檉 1963	櫃 1964	梶 1965	鰯 1966	潟 1967	割 1968	喝 1969
	1970	恰 1970	括 1971	活 1972	渴 1973	滑 1974	葛 1975	褐 1976	轄 1977	且 1978	鯉 1979
	1980	叶 1980	椋 1981	樺 1982	鞆 1983	株 1984	兜 1985	竈 1986	蒲 1987	釜 1988	鎌 1989
	1990	嚙 1990	鴨 1991	栢 1992	茅 1993	萱					
力	2000		粥 2001	刈 2002	苧 2003	瓦 2004	乾 2005	侃 2006	冠 2007	寒 2008	刊 2009
	2010	勘 2010	勸 2011	卷 2012	喚 2013	堪 2014	姦 2015	完 2016	官 2017	寬 2018	干 2019
	2020	幹 2020	患 2021	感 2022	慣 2023	憾 2024	換 2025	敢 2026	柑 2027	桓 2028	棺 2029
	2030	款 2030	歛 2031	汗 2032	漢 2033	澗 2034	灌 2035	環 2036	甘 2037	監 2038	看 2039
	2040	竿 2040	管 2041	簡 2042	緩 2043	缶 2044	翰 2045	肝 2046	艦 2047	莞 2048	觀 2049
	2050	諫 2050	貫 2051	還 2052	鑑 2053	間 2054	閑 2055	閑 2056	陷 2057	韓 2058	館 2059
	2060	舘 2060	丸 2061	含 2062	岸 2063	巖 2064	玩 2065	癌 2066	眼 2067	岩 2068	翫 2069
	2070	匱 2070	雁 2071	頑 2072	顔 2073	願					

	0	1	2	3	4	5	6	7	8	9
2070						企 2075	伎 2076	危 2077	喜 2078	器 2079
2080	基 2080	奇 2081	嬉 2082	寄 2083	岐 2084	希 2085	幾 2086	忌 2087	揮 2088	机 2089
2090	旗 2090	既 2091	期 2092	棋 2093	棄 2094					
2100		機 2101	帰 2102	毅 2103	気 2104	汽 2105	畿 2106	祈 2107	季 2108	稀 2109
2110	紀 2110	徽 2111	規 2112	記 2113	貴 2114	起 2115	軌 2116	輝 2117	飢 2118	騎 2119
2120	鬼 2120	龜 2121	偽 2122	儀 2123	妓 2124	宜 2125	戲 2126	技 2127	擬 2128	欺 2129
2130	犧 2130	疑 2131	祇 2132	義 2133	蟻 2134	誼 2135	議 2136	掬 2137	菊 2138	鞠 2139
2140	吉 2140	吃 2141	喫 2142	桔 2143	橘 2144	詰 2145	砧 2146	杵 2147	黍 2148	却 2149
2150	客 2150	脚 2151	虐 2152	逆 2153	丘 2154	久 2155	仇 2156	休 2157	及 2158	吸 2159
2160	宮 2160	弓 2161	急 2162	救 2163	朽 2164	求 2165	汲 2166	泣 2167	灸 2168	球 2169
2170	究 2170	窮 2171	笈 2172	級 2173	糾 2174	給 2175	旧 2176	牛 2177	去 2178	居 2179
2180	巨 2180	拒 2181	拋 2182	拳 2183	渠 2184	虚 2185	許 2186	距 2187	鋸 2188	漁 2189
2190	禦 2190	魚 2191	亨 2192	享 2193	京 2194					
2200		供 2201	俠 2202	僑 2203	兇 2204	競 2205	共 2206	凶 2207	協 2208	匡 2209
2210	卿 2210	叫 2211	喬 2212	境 2213	峽 2214	強 2215	彊 2216	怯 2217	恐 2218	恭 2219

	0	1	2	3	4	5	6	7	8	9
2220	挟 2220	教 2221	橋 2222	況 2223	狂 2224	狹 2225	矯 2226	胸 2227	脅 2228	興 2229
2230	蕎 2230	郷 2231	鏡 2232	響 2233	饗 2234	驚 2235	仰 2236	凝 2237	堯 2238	曉 2239
2240	業 2240	局 2241	曲 2242	極 2243	玉 2244	桐 2245	秆 2246	僅 2247	勤 2248	均 2249
2250	巾 2250	錦 2251	斤 2252	欣 2253	欽 2254	琴 2255	禁 2256	禽 2257	筋 2258	緊 2259
2260	芹 2260	菌 2261	衿 2262	襟 2263	謹 2264	近 2265	金 2266	吟 2267	銀 2268	
2260										九 2269
2270	俱 2270	句 2271	区 2272	狗 2273	玖 2274	矩 2275	苦 2276	軀 2277	馭 2278	駟 2279
2280	駒 2280	具 2281	愚 2282	虞 2283	喰 2284	空 2285	偶 2286	寓 2287	遇 2288	隅 2289
2290	串 2290	櫛 2291	釧 2292	屑 2293	屈 2294					
2300		掘 2301	窟 2302	沓 2303	靴 2304	轡 2305	窪 2306	熊 2307	隈 2308	条 2309
2310	栗 2310	繰 2311	桑 2312	鍬 2313	勲 2314	君 2315	薰 2316	訓 2317	群 2318	軍 2319
2320	郡 2320									
2320		卦 2321	袈 2322	祁 2323	係 2324	傾 2325	刑 2326	兄 2327	啓 2328	圭 2329
2330	珪 2330	型 2331	契 2332	形 2333	徑 2334	恵 2335	慶 2336	慧 2337	憩 2338	掲 2339
2340	携 2340	敬 2341	景 2342	桂 2343	溪 2344	畦 2345	稽 2346	系 2347	経 2348	継 2349

	0	1	2	3	4	5	6	7	8	9
ケ	2350	繫 罫 莖 荊 蚩	計 詣 警 輕 頸	2350 2351 2352 2353 2354	2355 2356 2357 2358 2359					
	2360	鷄 芸 迎 鯨 劇	戟 擊 激 隙 桁	2360 2361 2362 2363 2364	2365 2366 2367 2368 2369					
	2370	傑 欠 決 潔 穴	結 血 訣 月 件	2370 2371 2372 2373 2374	2375 2376 2377 2378 2379					
	2380	儉 倦 健 兼 券	劔 喧 圈 堅 嫌	2380 2381 2382 2383 2384	2385 2386 2387 2388 2389					
	2390	建 憲 懸 拳 捲		2390 2391 2392 2393 2394						
	2400	検 権 牽 犬	献 研 硯 絹 梟	2400 2401 2402 2403 2404	2405 2406 2407 2408 2409					
	2410	肩 見 謙 賢 軒	遣 鍵 険 顕 験	2410 2411 2412 2413 2414	2415 2416 2417 2418 2419					
	2420	皦 元 原 巖 幻	弦 減 源 玄 現	2420 2421 2422 2423 2424	2425 2426 2427 2428 2429					
	2430	絃 舷 言 諺 限		2430 2431 2432 2433 2434						
コ	2430					乎 個 古 呼 固	2435 2436 2437 2438 2439			
	2440	姑 孤 己 庫 弧	戸 故 枯 湖 狐	2440 2441 2442 2443 2444	2445 2446 2447 2448 2449					
	2450	糊 袴 股 胡 菰	虎 誇 跨 鈷 雇	2450 2451 2452 2453 2454	2455 2456 2457 2458 2459					
	2460	顧 鼓 五 互 伍	午 呉 吾 娛 後	2460 2461 2462 2463 2464	2465 2466 2467 2468 2469					
	2470	御 悟 梧 檣 瑚	碁 語 誤 護 醐	2470 2471 2472 2473 2474	2475 2476 2477 2478 2479					
	2480	乞 鯉 交 佼 侯	候 倖 光 公 功	2480 2481 2482 2483 2484	2485 2486 2487 2488 2489					

	0	1	2	3	4	5	6	7	8	9
ク	2490	効 勾 厚 口 向	2490 2491 2492 2493 2494							
	2500	后 喉 坑 垢	好 孔 孝 宏 工	2500 2501 2502 2503 2504	2505 2506 2507 2508 2509					
	2510	巧 巷 幸 広 庚	康 弘 恒 慌 抗	2510 2511 2512 2513 2514	2515 2516 2517 2518 2519					
	2520	拘 控 攻 昂 晃	更 杭 校 梗 構	2520 2521 2522 2523 2524	2525 2526 2527 2528 2529					
	2530	江 洪 浩 港 溝	甲 皇 硬 稿 糠	2530 2531 2532 2533 2534	2535 2536 2537 2538 2539					
	2540	紅 紘 絞 綱 耕	考 肯 肱 腔 膏	2540 2541 2542 2543 2544	2545 2546 2547 2548 2549					
	2550	航 荒 行 衡 講	貢 購 郊 酵 鉦	2550 2551 2552 2553 2554	2555 2556 2557 2558 2559					
	2560	砧 鋼 閤 降 頂	香 高 鴻 剛 劫	2560 2561 2562 2563 2564	2565 2566 2567 2568 2569					
	2570	号 合 壕 拷 濠	豪 轟 麴 克 刻	2570 2571 2572 2573 2574	2575 2576 2577 2578 2579					
	2580	告 国 穀 酷 鵠	黒 獄 漉 腰 甑	2580 2581 2582 2583 2584	2585 2586 2587 2588 2589					
	2590	忽 惚 骨 狛 込		2590 2591 2592 2593 2594						
	2600	此 頃 今 困	坤 墾 婚 恨 懇	2600 2601 2602 2603 2604	2605 2606 2607 2608 2609					
	2610	昏 昆 根 梱 混	痕 紺 良 魂	2610 2611 2612 2613 2614	2615 2616 2617 2618					
	サ	2610								
2620		佐 叉 唆 嵯 左	差 査 沙 瑳 砂	2620 2621 2622 2623 2624	2625 2626 2627 2628 2629					

	0	1	2	3	4	5	6	7	8	9	
サ	2630	詐 2630	鎖 2631	袞 2632	坐 2633	座 2634	挫 2635	債 2636	催 2637	再 2638	最 2639
	2640	哉 2640	塞 2641	妻 2642	宰 2643	彩 2644	才 2645	採 2646	栽 2647	歳 2648	濟 2649
	2650	災 2650	采 2651	犀 2652	碎 2653	砦 2654	祭 2655	斎 2656	細 2657	菜 2658	裁 2659
	2660	載 2660	際 2661	劑 2662	在 2663	材 2664	罪 2665	財 2666	冴 2667	坂 2668	阪 2669
	2670	堺 2670	榊 2671	肴 2672	咲 2673	崎 2674	埼 2675	碕 2676	鷺 2677	作 2678	削 2679
	2680	咋 2680	搾 2681	昨 2682	朔 2683	柵 2684	窄 2685	策 2686	索 2687	錯 2688	桜 2689
	2690	鮭 2690	笹 2691	匙 2692	冊 2693	刷 2694					
	2700		察 2701	拶 2702	撮 2703	擦 2704	札 2705	殺 2706	薩 2707	雜 2708	臯 2709
	2710	鯖 2710	捌 2711	鑄 2712	鮫 2713	皿 2714	晒 2715	三 2716	傘 2717	参 2718	山 2719
	2720	惨 2720	撒 2721	散 2722	棧 2723	燦 2724	珊 2725	産 2726	算 2727	纂 2728	蚕 2729
2730	讚 2730	賛 2731	酸 2732	餐 2733	斬 2734	暫 2735	残 2736				
シ	2730							仕 2737	仔 2738	伺 2739	
	2740	使 2740	刺 2741	司 2742	史 2743	嗣 2744	四 2745	士 2746	始 2747	姉 2748	姿 2749
	2750	子 2750	屍 2751	市 2752	師 2753	志 2754	思 2755	指 2756	支 2757	攷 2758	斯 2759
	2760	施 2760	旨 2761	枝 2762	止 2763	死 2764	氏 2765	獅 2766	祉 2767	私 2768	糸 2769

	0	1	2	3	4	5	6	7	8	9	
シ	2770	紙 2770	紫 2771	肢 2772	脂 2773	至 2774	視 2775	詞 2776	詩 2777	試 2778	誌 2779
	2780	諮 2780	資 2781	賜 2782	雌 2783	飼 2784	齒 2785	事 2786	似 2787	侍 2788	児 2789
	2790	字 2790	寺 2791	慈 2792	持 2793	時 2794					
	2800		次 2801	滋 2802	治 2803	爾 2804	璽 2805	痔 2806	磁 2807	示 2808	而 2809
	2810	耳 2810	自 2811	蒔 2812	辞 2813	汐 2814	鹿 2815	式 2816	識 2817	鳴 2818	竺 2819
	2820	軸 2820	穴 2821	雫 2822	七 2823	叱 2824	執 2825	失 2826	嫉 2827	室 2828	悉 2829
	2830	湿 2830	漆 2831	疾 2832	質 2833	実 2834	蔀 2835	篠 2836	偲 2837	柴 2838	芝 2839
	2840	屢 2840	蕊 2841	縞 2842	舎 2843	写 2844	射 2845	捨 2846	赦 2847	斜 2848	煮 2849
	2850	社 2850	紗 2851	者 2852	謝 2853	車 2854	遮 2855	蛇 2856	邪 2857	借 2858	勺 2859
	2860	尺 2860	杓 2861	灼 2862	爵 2863	酌 2864	积 2865	錫 2866	若 2867	寂 2868	弱 2869
2870	惹 2870	主 2871	取 2872	守 2873	手 2874	朱 2875	殊 2876	狩 2877	珠 2878	種 2879	
2880	腫 2880	趣 2881	酒 2882	首 2883	儒 2884	受 2885	呪 2886	寿 2887	授 2888	樹 2889	
2890	綬 2890	需 2891	囚 2892	収 2893	周 2894						
2900		宗 2901	就 2902	州 2903	修 2904	愁 2905	拾 2906	洲 2907	秀 2908	秋 2909	
2910	終 2910	繡 2911	習 2912	臭 2913	舟 2914	蒐 2915	衆 2916	襲 2917	讐 2918	蹴 2919	

	0	1	2	3	4	5	6	7	8	9	
シ	2920	輯	週	酋	酬	集	醜	什	住	充	十
	2920	2921	2922	2923	2924	2925	2926	2927	2928	2929	
	2930	従	戎	柔	汁	渋	獸	縦	重	銃	叔
	2930	2931	2932	2933	2934	2935	2936	2937	2938	2939	
	2940	夙	宿	淑	祝	縮	肅	塾	熟	出	術
	2940	2941	2942	2943	2944	2945	2946	2947	2948	2949	
	2950	述	俊	峻	春	瞬	竣	舜	駿	准	循
	2950	2951	2952	2953	2954	2955	2956	2957	2958	2959	
	2960	旬	楯	殉	淳	準	潤	盾	純	巡	遵
	2960	2961	2962	2963	2964	2965	2966	2967	2968	2969	
	2970	醇	順	処	初	所	暑	曙	渚	庶	緒
	2970	2971	2972	2973	2974	2975	2976	2977	2978	2979	
2980	署	書	薯	諸	諸	助	叙	女	序	徐	
2980	2981	2982	2983	2984	2985	2986	2987	2988	2989		
2990	恕	鋤	除	傷	償						
2990	2991	2992	2993	2994							
3000	勝	匠	升	召	哨	商	唱	嘗	獎		
3000	3001	3002	3003	3004	3005	3006	3007	3008	3009		
3010	妾	娼	宵	将	小	少	尚	庄	床	廠	
3010	3011	3012	3013	3014	3015	3016	3017	3018	3019		
3020	彰	承	抄	招	掌	捷	昇	昌	昭	晶	
3020	3021	3022	3023	3024	3025	3026	3027	3028	3029		
3030	松	梢	樟	樵	沼	消	涉	湘	烧	焦	
3030	3031	3032	3033	3034	3035	3036	3037	3038	3039		
3040	照	症	省	硝	礁	祥	称	章	笑	粧	
3040	3041	3042	3043	3044	3045	3046	3047	3048	3049		
3050	紹	肖	菖	蒋	蕉	衝	裳	訟	証	詔	
3050	3051	3052	3053	3054	3055	3056	3057	3058	3059		
3060	詳	象	賞	醬	鉦	鍾	鐘	障	鞘	上	
3060	3061	3062	3063	3064	3065	3066	3067	3068	3069		

	0	1	2	3	4	5	6	7	8	9	
シ	3070	丈	丞	乘	冗	剩	城	場	壤	嬢	常
	3070	3071	3072	3073	3074	3075	3076	3077	3078	3079	
	3080	情	擾	条	杖	淨	状	豊	穰	蒸	讓
	3080	3081	3082	3083	3084	3085	3086	3087	3088	3089	
	3090	釀	錠	嘱	埴	飾					
	3090	3091	3092	3093	3094						
	3100	拭	植	殖	燭	織	職	色	触	食	
	3100	3101	3102	3103	3104	3105	3106	3107	3108	3109	
	3110	蝕	辱	尻	伸	信	侵	唇	娠	寢	審
	3110	3111	3112	3113	3114	3115	3116	3117	3118	3119	
	3120	心	慎	振	新	晋	森	榛	浸	深	申
	3120	3121	3122	3123	3124	3125	3126	3127	3128	3129	
3130	疹	真	神	秦	紳	臣	芯	薪	親	診	
3130	3131	3132	3133	3134	3135	3136	3137	3138	3139		
3140	身	辛	進	針	震	人	仁	刃	塵	壬	
3140	3141	3142	3143	3144	3145	3146	3147	3148	3149		
3150	尋	甚	尽	腎	訊	迅	陣	勒			
3150	3151	3152	3153	3154	3155	3156	3157				
3150									笥	諏	
3150									3158	3159	
3160	須	酢	囟	厨	逗	吹	垂	帥	推	水	
3160	3161	3162	3163	3164	3165	3166	3167	3168	3169		
3170	炊	睡	粹	翠	衰	遂	醉	錐	錘	随	
3170	3171	3172	3173	3174	3175	3176	3177	3178	3179		
3180	瑞	髓	崇	嵩	数	枢	趨	雛	据	杉	
3180	3181	3182	3183	3184	3185	3186	3187	3188	3189		
3190	梶	菅	頗	雀	裾						
3190	3191	3192	3193	3194							
3200	澄	摺	寸								
3200	3201	3202	3203								

ス

	0	1	2	3	4	5	6	7	8	9	
セ	3200				世 3204	瀬 3205	畝 3206	是 3207	凄 3208	制 3209	
	3210	勢 3210	姓 3211	征 3212	性 3213	成 3214	政 3215	整 3216	星 3217	晴 3218	棲 3219
	3220	栖 3220	正 3221	清 3222	牲 3223	生 3224	盛 3225	精 3226	聖 3227	声 3228	製 3229
	3230	西 3230	誠 3231	誓 3232	請 3233	逝 3234	醒 3235	青 3236	静 3237	齐 3238	税 3239
	3240	脆 3240	隻 3241	席 3242	惜 3243	戚 3244	斥 3245	昔 3246	析 3247	石 3248	積 3249
	3250	籍 3250	績 3251	脊 3252	責 3253	赤 3254	跡 3255	蹟 3256	碩 3257	切 3258	拙 3259
	3260	接 3260	撰 3261	折 3262	設 3263	窃 3264	節 3265	説 3266	雪 3267	絶 3268	舌 3269
	3270	蝉 3270	仙 3271	先 3272	千 3273	占 3274	宣 3275	専 3276	尖 3277	川 3278	戦 3279
	3280	扇 3280	撰 3281	栓 3282	梅 3283	泉 3284	浅 3285	洗 3286	染 3287	潜 3288	煎 3289
	3290	煽 3290	旋 3291	穿 3292	箭 3293	線 3294					
3300		織 3301	羨 3302	腺 3303	舛 3304	船 3305	薦 3306	詮 3307	賤 3308	踐 3309	
3310	選 3310	遷 3311	銭 3312	銑 3313	閃 3314	鮮 3315	前 3316	善 3317	漸 3318	然 3319	
3320	全 3320	禅 3321	繕 3322	膳 3323	糲 3324						
ソ	3320					噌 3325	塑 3326	岨 3327	措 3328	曾 3329	
	3330	曾 3330	楚 3331	狙 3332	疏 3333	疎 3334	礎 3335	祖 3336	租 3337	粗 3338	素 3339

	0	1	2	3	4	5	6	7	8	9	
ソ	3340	組 3340	蘇 3341	訴 3342	阻 3343	遡 3344	鼠 3345	僧 3346	創 3347	双 3348	叢 3349
	3350	倉 3350	喪 3351	壮 3352	奏 3353	爽 3354	宋 3355	層 3356	匠 3357	惣 3358	想 3359
	3360	搜 3360	掃 3361	挿 3362	搔 3363	操 3364	早 3365	曹 3366	巢 3367	槍 3368	槽 3369
	3370	漕 3370	燥 3371	争 3372	瘦 3373	相 3374	窓 3375	糟 3376	総 3377	綜 3378	聡 3379
	3380	草 3380	荘 3381	葬 3382	蒼 3383	藻 3384	装 3385	走 3386	送 3387	遭 3388	鎗 3389
	3390	霜 3390	騷 3391	像 3392	増 3393	憎 3394					
	3400		臟 3401	蔵 3402	贈 3403	造 3404	促 3405	側 3406	則 3407	即 3408	息 3409
	3410	捉 3410	束 3411	測 3412	足 3413	速 3414	俗 3415	属 3416	賊 3417	族 3418	続 3419
	3420	卒 3420	袖 3421	其 3422	揃 3423	存 3424	孫 3425	尊 3426	損 3427	村 3428	遜 3429
	3430	他 3430	多 3431	太 3432	汰 3433	訖 3434	唾 3435	墮 3436	妥 3437	惰 3438	打 3439
3440	柁 3440	舵 3441	檣 3442	陀 3443	駄 3444	驥 3445	体 3446	堆 3447	対 3448	耐 3449	
3450	岱 3450	帯 3451	待 3452	怠 3453	態 3454	戴 3455	替 3456	泰 3457	滞 3458	胎 3459	
3460	腿 3460	苔 3461	袋 3462	貸 3463	退 3464	逮 3465	隊 3466	黛 3467	鯛 3468	代 3469	
3470	台 3470	大 3471	第 3472	醜 3473	題 3474	鷹 3475	滝 3476	瀧 3477	卓 3478	啄 3479	
3480	宅 3480	托 3481	扨 3482	拓 3483	沢 3484	濯 3485	琢 3486	託 3487	鐸 3488	濁 3489	



	0	1	2	3	4	5	6	7	8	9	
夕	3490	諾 <small>3490</small>	茸 <small>3491</small>	胤 <small>3492</small>	蛸 <small>3493</small>	只 <small>3494</small>					
	3500		叩 <small>3501</small>	但 <small>3502</small>	達 <small>3503</small>	辰 <small>3504</small>	奪 <small>3505</small>	脱 <small>3506</small>	巽 <small>3507</small>	豎 <small>3508</small>	迥 <small>3509</small>
	3510	棚 <small>3510</small>	谷 <small>3511</small>	狸 <small>3512</small>	鱈 <small>3513</small>	樽 <small>3514</small>	誰 <small>3515</small>	丹 <small>3516</small>	单 <small>3517</small>	嘆 <small>3518</small>	坦 <small>3519</small>
	3520	担 <small>3520</small>	探 <small>3521</small>	旦 <small>3522</small>	歎 <small>3523</small>	淡 <small>3524</small>	湛 <small>3525</small>	炭 <small>3526</small>	短 <small>3527</small>	端 <small>3528</small>	箎 <small>3529</small>
	3530	綻 <small>3530</small>	耽 <small>3531</small>	胆 <small>3532</small>	蛋 <small>3533</small>	誕 <small>3534</small>	鍛 <small>3535</small>	团 <small>3536</small>	壇 <small>3537</small>	弹 <small>3538</small>	断 <small>3539</small>
	3540	暖 <small>3540</small>	檀 <small>3541</small>	段 <small>3542</small>	男 <small>3543</small>	談 <small>3544</small>					
子	3540					值 <small>3545</small>	知 <small>3546</small>	地 <small>3547</small>	弛 <small>3548</small>	恥 <small>3549</small>	
	3550	智 <small>3550</small>	池 <small>3551</small>	痴 <small>3552</small>	稚 <small>3553</small>	置 <small>3554</small>	致 <small>3555</small>	蜘 <small>3556</small>	遲 <small>3557</small>	馳 <small>3558</small>	築 <small>3559</small>
	3560	畜 <small>3560</small>	竹 <small>3561</small>	筑 <small>3562</small>	蓄 <small>3563</small>	逐 <small>3564</small>	秩 <small>3565</small>	窒 <small>3566</small>	茶 <small>3567</small>	嫡 <small>3568</small>	着 <small>3569</small>
	3570	中 <small>3570</small>	仲 <small>3571</small>	宙 <small>3572</small>	忠 <small>3573</small>	抽 <small>3574</small>	昼 <small>3575</small>	柱 <small>3576</small>	注 <small>3577</small>	虫 <small>3578</small>	衷 <small>3579</small>
	3580	註 <small>3580</small>	耐 <small>3581</small>	鑄 <small>3582</small>	駐 <small>3583</small>	樗 <small>3584</small>	瀦 <small>3585</small>	猪 <small>3586</small>	苧 <small>3587</small>	著 <small>3588</small>	貯 <small>3589</small>
	3590	丁 <small>3590</small>	兆 <small>3591</small>	凋 <small>3592</small>	喋 <small>3593</small>	寵 <small>3594</small>					
	3600		帖 <small>3601</small>	帳 <small>3602</small>	庁 <small>3603</small>	弔 <small>3604</small>	張 <small>3605</small>	彫 <small>3606</small>	徵 <small>3607</small>	懲 <small>3608</small>	挑 <small>3609</small>
	3610	暢 <small>3610</small>	朝 <small>3611</small>	潮 <small>3612</small>	牒 <small>3613</small>	町 <small>3614</small>	眺 <small>3615</small>	聽 <small>3616</small>	脹 <small>3617</small>	腸 <small>3618</small>	蝶 <small>3619</small>
	3620	調 <small>3620</small>	諜 <small>3621</small>	超 <small>3622</small>	跳 <small>3623</small>	鈔 <small>3624</small>	長 <small>3625</small>	頂 <small>3626</small>	鳥 <small>3627</small>	勅 <small>3628</small>	抄 <small>3629</small>

	0	1	2	3	4	5	6	7	8	9		
子	3630	直 <small>3630</small>	朕 <small>3631</small>	沈 <small>3632</small>	珍 <small>3633</small>	賃 <small>3634</small>	鎮 <small>3635</small>	陳 <small>3636</small>				
	3630								津 <small>3637</small>	墜 <small>3638</small>	椎 <small>3639</small>	
ツ	3640	槌 <small>3640</small>	追 <small>3641</small>	鎚 <small>3642</small>	痛 <small>3643</small>	通 <small>3644</small>	塚 <small>3645</small>	姆 <small>3646</small>	捆 <small>3647</small>	槻 <small>3648</small>	佃 <small>3649</small>	
	3650	漬 <small>3650</small>	柘 <small>3651</small>	辻 <small>3652</small>	薦 <small>3653</small>	綴 <small>3654</small>	鏢 <small>3655</small>	椿 <small>3656</small>	漬 <small>3657</small>	坪 <small>3658</small>	壺 <small>3659</small>	
	3660	孀 <small>3660</small>	紬 <small>3661</small>	爪 <small>3662</small>	吊 <small>3663</small>	釣 <small>3664</small>	鶴 <small>3665</small>					
	3660							亭 <small>3666</small>	低 <small>3667</small>	停 <small>3668</small>	偵 <small>3669</small>	
テ	3670	剃 <small>3670</small>	貞 <small>3671</small>	呈 <small>3672</small>	堤 <small>3673</small>	定 <small>3674</small>	帝 <small>3675</small>	底 <small>3676</small>	庭 <small>3677</small>	廷 <small>3678</small>	弟 <small>3679</small>	
	3680	悌 <small>3680</small>	抵 <small>3681</small>	挺 <small>3682</small>	提 <small>3683</small>	梯 <small>3684</small>	汀 <small>3685</small>	碇 <small>3686</small>	禎 <small>3687</small>	程 <small>3688</small>	締 <small>3689</small>	
	3690	艇 <small>3690</small>	訂 <small>3691</small>	諦 <small>3692</small>	蹄 <small>3693</small>	遞 <small>3694</small>						
	3700		邸 <small>3701</small>	鄭 <small>3702</small>	釘 <small>3703</small>	鼎 <small>3704</small>	泥 <small>3705</small>	摘 <small>3706</small>	擢 <small>3707</small>	敵 <small>3708</small>	滴 <small>3709</small>	
	3710	的 <small>3710</small>	笛 <small>3711</small>	適 <small>3712</small>	鎬 <small>3713</small>	溺 <small>3714</small>	哲 <small>3715</small>	徹 <small>3716</small>	撤 <small>3717</small>	轍 <small>3718</small>	迭 <small>3719</small>	
	3720	鉄 <small>3720</small>	典 <small>3721</small>	填 <small>3722</small>	天 <small>3723</small>	展 <small>3724</small>	店 <small>3725</small>	添 <small>3726</small>	纏 <small>3727</small>	甜 <small>3728</small>	貼 <small>3729</small>	
	3730	転 <small>3730</small>	顛 <small>3731</small>	点 <small>3732</small>	伝 <small>3733</small>	殿 <small>3734</small>	澱 <small>3735</small>	田 <small>3736</small>	電 <small>3737</small>			
	3730									兔 <small>3738</small>	吐 <small>3739</small>	
	ト	3740	堵 <small>3740</small>	塗 <small>3741</small>	妬 <small>3742</small>	屠 <small>3743</small>	徒 <small>3744</small>	斗 <small>3745</small>	杜 <small>3746</small>	渡 <small>3747</small>	登 <small>3748</small>	菟 <small>3749</small>



	0	1	2	3	4	5	6	7	8	9
3750	賭	途	都	鍍	砥	砺	努	度	土	奴
	3750	3751	3752	3753	3754	3755	3756	3757	3758	3759
3760	怒	倒	党	冬	凍	刀	唐	塔	塘	套
	3760	3761	3762	3763	3764	3765	3766	3767	3768	3769
3770	宕	島	嶋	悼	投	搭	東	桃	拷	棟
	3770	3771	3772	3773	3774	3775	3776	3777	3778	3779
3780	盜	淘	湯	涛	灯	燈	当	痘	禱	等
	3780	3781	3782	3783	3784	3785	3786	3787	3788	3789
3790	答	筒	糖	統	到					
	3790	3791	3792	3793	3794					
3800		董	蕩	藤	討	膳	豆	踏	逃	透
		3801	3802	3803	3804	3805	3806	3807	3808	3809
3810	鐙	陶	頭	騰	鬪	働	動	同	堂	導
	3810	3811	3812	3813	3814	3815	3816	3817	3818	3819
3820	懂	撞	洞	瞳	童	胴	苟	道	銅	峠
	3820	3821	3822	3823	3824	3825	3826	3827	3828	3829
3830	鴉	匿	得	徳	洩	特	督	禿	篤	毒
	3830	3831	3832	3833	3834	3835	3836	3837	3838	3839
3840	独	読	析	椽	凸	突	椴	届	鳶	苦
	3840	3841	3842	3843	3844	3845	3846	3847	3848	3849
3850	寅	酉	瀨	噸	屯	惇	敦	沌	豚	遁
	3850	3851	3852	3853	3854	3855	3856	3857	3858	3859
3860	頓	吞	曇	鈍						
	3860	3861	3862	3863						
3860					奈	那	内	乍	凧	薙
					3864	3865	3866	3867	3868	3869
3870	謎	灘	捺	鍋	檜	馴	縄	罨	南	楠
	3870	3871	3872	3873	3874	3875	3876	3877	3878	3879
3880	軟	難	汝							
	3880	3881	3882							

	0	1	2	3	4	5	6	7	8	9
3880				二	尼	弍	迩	勻	賑	肉
				3883	3884	3885	3886	3887	3888	3889
3890	虹	廿	日	乳	入					
	3890	3891	3892	3893	3894					
3900		如	尿	菲	任	妊	忍	認		
		3901	3902	3903	3904	3905	3906	3907		
3900									濡	
									3908	
3900										襦
										3909
3910	祢	寧	葱	猫	熱	年	念	捻	撚	燃
	3910	3911	3912	3913	3914	3915	3916	3917	3918	3919
3920	粘									
	3920									
3920		乃	迺	之	埜	囊	惱	濃	納	能
		3921	3922	3923	3924	3925	3926	3927	3928	3929
3930	腦	膿	農	覗	蚤					
	3930	3931	3932	3933	3934					
3930						巴	把	播	霸	杷
						3935	3936	3937	3938	3939
3940	波	派	琶	破	婆	罵	芭	馬	俳	糜
	3940	3941	3942	3943	3944	3945	3946	3947	3948	3949
3950	拝	排	敗	杯	盃	牌	背	肺	輩	配
	3950	3951	3952	3953	3954	3955	3956	3957	3958	3959
3960	倍	培	媒	梅	煤	煤	狽	買	売	賠
	3960	3961	3962	3963	3964	3965	3966	3967	3968	3969
3970	陪	這	蠅	秤	矧	萩	伯	剥	博	拍
	3970	3971	3972	3973	3974	3975	3976	3977	3978	3979
3980	柏	泊	白	箔	粕	舶	薄	迫	曝	漠
	3980	3981	3982	3983	3984	3985	3986	3987	3988	3989

	0	1	2	3	4	5	6	7	8	9	
八	3990	爆 3990	縛 3991	莫 3992	駁 3993	麦 3994					
	4000		函 4001	箱 4002	裕 4003	箸 4004	肇 4005	筭 4006	櫨 4007	幡 4008	肌 4009
	4010	畑 4010	畠 4011	八 4012	鉢 4013	澆 4014	発 4015	醜 4016	髪 4017	伐 4018	罰 4019
	4020	拔 4020	筏 4021	閥 4022	鳩 4023	嘶 4024	塙 4025	蛤 4026	隼 4027	伴 4028	判 4029
	4030	半 4030	反 4031	叛 4032	帆 4033	搬 4034	斑 4035	板 4036	汜 4037	汎 4038	版 4039
	4040	犯 4040	班 4041	畔 4042	繁 4043	般 4044	藩 4045	販 4046	範 4047	采 4048	煩 4049
	4050	頒 4050	飯 4051	挽 4052	晩 4053	番 4054	盤 4055	磐 4056	蕃 4057	蛮 4058	
匕	4050									匪 4059	
	4060	卑 4060	否 4061	妃 4062	庇 4063	彼 4064	悲 4065	靡 4066	批 4067	披 4068	斐 4069
	4070	比 4070	泌 4071	疲 4072	皮 4073	碑 4074	秘 4075	緋 4076	罷 4077	肥 4078	被 4079
	4080	誹 4080	費 4081	避 4082	非 4083	飛 4084	樋 4085	簸 4086	備 4087	尾 4088	微 4089
	4090	枇 4090	毘 4091	琵琶 4092	眉 4093	美 4094					
	4100		鼻 4101	柎 4102	稗 4103	匹 4104	疋 4105	髭 4106	彦 4107	膝 4108	菱 4109
	4110	肘 4110	弼 4111	必 4112	畢 4113	筆 4114	逼 4115	桧 4116	姫 4117	媛 4118	紐 4119
4120	百 4120	謬 4121	佞 4122	彪 4123	標 4124	氷 4125	漂 4126	瓢 4127	票 4128	表 4129	

	0	1	2	3	4	5	6	7	8	9	
匕	4130	評 4130	豹 4131	廟 4132	描 4133	病 4134	秒 4135	苗 4136	錨 4137	鋌 4138	蒜 4139
	4140	蛭 4140	鱗 4141	品 4142	彬 4143	斌 4144	浜 4145	瀕 4146	貧 4147	寶 4148	頻 4149
	4150	敏 4150	瓶 4151								
フ	4150			不 4152	付 4153	埠 4154	夫 4155	婦 4156	富 4157	富 4158	布 4159
	4160	府 4160	怖 4161	扶 4162	敷 4163	斧 4164	普 4165	浮 4166	父 4167	符 4168	腐 4169
	4170	膚 4170	芙 4171	譜 4172	負 4173	賦 4174	赴 4175	阜 4176	附 4177	侮 4178	撫 4179
	4180	武 4180	舞 4181	葡 4182	蕪 4183	部 4184	封 4185	楓 4186	風 4187	葺 4188	落 4189
	4190	伏 4190	副 4191	復 4192	幅 4193	服 4194					
	4200		福 4201	腹 4202	複 4203	覆 4204	淵 4205	弗 4206	払 4207	沸 4208	仏 4209
	4210	物 4210	鮒 4211	分 4212	吻 4213	噴 4214	墳 4215	憤 4216	扮 4217	焚 4218	奮 4219
	4220	粉 4220	糞 4221	紛 4222	雰 4223	文 4224	聞 4225				
	4220						丙 4226	併 4227	兵 4228	塀 4229	
	4230	幣 4230	平 4231	弊 4232	柄 4233	並 4234	蔽 4235	閉 4236	陞 4237	米 4238	頁 4239
4240	僻 4240	壁 4241	癖 4242	碧 4243	別 4244	瞥 4245	蔑 4246	篋 4247	偏 4248	变 4249	
4250	片 4250	篇 4251	編 4252	辺 4253	返 4254	遍 4255	便 4256	勉 4257	娩 4258	弁 4259	

		0	1	2	3	4	5	6	7	8	9	
ハ	4260	鞭 4260										
	4260	保 4261	舗 4262	舗 4263	圃 4264	捕 4265	步 4266	甫 4267	補 4268	輔 4269		
ホ	4270	穂 4270	募 4271	墓 4272	慕 4273	戊 4274	暮 4275	母 4276	簿 4277	菩 4278	倣 4279	
	4280	俸 4280	包 4281	呆 4282	報 4283	奉 4284	宝 4285	峰 4286	峯 4287	崩 4288	庖 4289	
	4290	抱 4290	捧 4291	放 4292	方 4293	朋 4294						
	4300		法 4301	泡 4302	烹 4303	砲 4304	縫 4305	胞 4306	芳 4307	萌 4308	蓬 4309	
	4310	蜂 4310	褒 4311	訪 4312	豊 4313	邦 4314	鋒 4315	飽 4316	鳳 4317	鵬 4318	乏 4319	
	4320	亡 4320	傍 4321	剖 4322	坊 4323	妨 4324	帽 4325	忘 4326	忙 4327	房 4328	暴 4329	
	4330	望 4330	某 4331	棒 4332	冒 4333	紡 4334	肪 4335	膨 4336	謀 4337	貌 4338	貿 4339	
	4340	銚 4340	防 4341	吠 4342	頰 4343	北 4344	僕 4345	卜 4346	墨 4347	撲 4348	朴 4349	
	4350	牧 4350	睦 4351	穆 4352	釦 4353	勃 4354	没 4355	殆 4356	堀 4357	幌 4358	奔 4359	
	4360	本 4360	翻 4361	凡 4362	盆 4363							
マ	4360				摩 4364	磨 4365	魔 4366	麻 4367	埋 4368	妹 4369		
	4370	昧 4370	枚 4371	每 4372	哩 4373	楨 4374	幕 4375	膜 4376	枕 4377	鮪 4378	梃 4379	
	4380	鱒 4380	柁 4381	亦 4382	俣 4383	又 4384	抹 4385	末 4386	沫 4387	迄 4388	俥 4389	

		0	1	2	3	4	5	6	7	8	9
マ	4390	繭 4390	磨 4391	万 4392	慢 4393	満 4394					
	4400		漫 4401	蔓 4402							
ミ	4400				味 4403	未 4404	魅 4405	巳 4406	箕 4407	岬 4408	密 4409
	4410	蜜 4410	湊 4411	蓑 4412	稔 4413	脈 4414	妙 4415	耗 4416	民 4417	眠 4418	
ム	4410										務 4419
	4420	夢 4420	無 4421	牟 4422	矛 4423	霧 4424	鷓 4425	棕 4426	婿 4427	娘 4428	
メ	4420										冥 4429
	4430	名 4430	命 4431	明 4432	盟 4433	迷 4434	銘 4435	鳴 4436	姪 4437	牝 4438	滅 4439
	4440	免 4440	棉 4441	綿 4442	緬 4443	面 4444	麵 4445				
モ	4440							摸 4446	模 4447	茂 4448	妄 4449
	4450	孟 4450	毛 4451	猛 4452	盲 4453	網 4454	耗 4455	蒙 4456	儲 4457	木 4458	默 4459
	4460	目 4460	杳 4461	勿 4462	餅 4463	尤 4464	戾 4465	勅 4466	賞 4467	問 4468	悶 4469
	4470	紋 4470	門 4471	匆 4472							
ヤ	4470				也 4473	冶 4474	夜 4475	爺 4476	耶 4477	野 4478	弥 4479
	4480	矢 4480	厄 4481	役 4482	約 4483	薬 4484	訳 4485	躍 4486	靖 4487	柳 4488	藪 4489

	0	1	2	3	4	5	6	7	8	9	
ヤ	4490	鏝 4490									
	4490	愉 4491	愈 4492	油 4493	癒 4494						
	4500	諭 4501	輸 4502	唯 4503	佑 4504	優 4505	勇 4506	友 4507	宥 4508	幽 4509	
	4510	悠 4510	憂 4511	揖 4512	有 4513	柚 4514	湧 4515	涌 4516	猶 4517	猷 4518	由 4519
	4520	祐 4520	裕 4521	誘 4522	遊 4523	邑 4524	郵 4525	雄 4526	融 4527	夕 4528	
ユ	4520									予 4529	
	4530	余 4530	与 4531	誉 4532	輿 4533	預 4534	傭 4535	幼 4536	妖 4537	容 4538	庸 4539
	4540	揚 4540	搖 4541	擁 4542	曜 4543	楊 4544	樣 4545	洋 4546	溶 4547	熔 4548	用 4549
	4550	窠 4550	羊 4551	耀 4552	葉 4553	蓉 4554	要 4555	謠 4556	踊 4557	遙 4558	陽 4559
	4560	養 4560	慾 4561	抑 4562	欲 4563	沃 4564	浴 4565	翌 4566	翼 4567	淀 4568	
ウ	4560									羅 4569	
	4570	螺 4570	裸 4571	来 4572	莱 4573	賴 4574	雷 4575	洛 4576	絡 4577	落 4578	酪 4579
	4580	乱 4580	卵 4581	嵐 4582	欄 4583	濫 4584	藍 4585	蘭 4586	覽 4587		
リ	4580									利 4588	吏 4589
	4590	履 4590	李 4591	梨 4592	理 4593	璃 4594					

	0	1	2	3	4	5	6	7	8	9	
リ	4600	痢 4601	裏 4602	裡 4603	里 4604	離 4605	陸 4606	律 4607	率 4608	立 4609	
	4610	葎 4610	掠 4611	略 4612	劉 4613	流 4614	溜 4615	琉 4616	留 4617	硫 4618	粒 4619
	4620	隆 4620	竜 4621	龍 4622	侶 4623	慮 4624	旅 4625	虜 4626	了 4627	亮 4628	僚 4629
	4630	両 4630	凌 4631	寮 4632	料 4633	梁 4634	涼 4635	獵 4636	療 4637	瞭 4638	稜 4639
	4640	糧 4640	良 4641	諒 4642	遼 4643	量 4644	陵 4645	領 4646	力 4647	緑 4648	倫 4649
4650	厘 4650	林 4651	淋 4652	熐 4653	琳 4654	臨 4655	輪 4656	隣 4657	鱗 4658	麟 4659	
ル	4660	瑠 4660	罌 4661	淚 4662	累 4663	類 4664					
	4660						令 4665	伶 4666	例 4667	冷 4668	勵 4669
	4670	嶺 4670	伶 4671	玲 4672	礼 4673	苓 4674	鈴 4675	隸 4676	零 4677	靈 4678	麗 4679
	4680	齡 4680	曆 4681	歷 4682	列 4683	劣 4684	烈 4685	裂 4686	廉 4687	恋 4688	憐 4689
	4690	漣 4690	煉 4691	簾 4692	練 4693	聯 4694					
レ	4700	蓮 4701	連 4702	鍊 4703							
	4700				呂 4704	魯 4705	櫓 4706	炉 4707	賂 4708	路 4709	
	4710	露 4710	勞 4711	婁 4712	廊 4713	弄 4714	朗 4715	楼 4716	榔 4717	浪 4718	漏 4719
ロ	4720	牢 4720	狼 4721	籠 4722	老 4723	聾 4724	蠟 4725	郎 4726	六 4727	麓 4728	禄 4729

		0	1	2	3	4	5	6	7	8	9
口	4730	肋 4730	録 4731	論 4732							
㇀	4730			倭 4733	和 4734	話 4735	歪 4736	賄 4737	脇 4738	惑 4739	
	4740	梓 4740	鷲 4741	互 4742	巨 4743	鱈 4744	詫 4745	藁 4746	蕨 4747	椀 4748	湾 4749
	4750	碗 4750	腕 4751								

### JIS 第2水準漢字

		0	1	2	3	4	5	6	7	8	9		
一	4800	式 4801	丐 4802	丕 4803									
丨	4800					个 4804	卩 4805						
丶	4800							丶 4806	井 4807				
丿	4800									丿 4808	乂 4809		
乙	4810					亂 4812							
丿	4810					丿 4813	豫 4814	事 4815	舒 4816				
二	4810									式 4817	于 4818	亞 4819	
一	4820					亟 4820							
一	4820					一 4821	亢 4822	京 4823	毫 4824	亶 4825			
人	4820									从 4826	仍 4827	仄 4828	仆 4829
	4830	仂 4830	仗 4831	仞 4832	仞 4833	仞 4834	价 4835	伉 4836	侏 4837	估 4838	佛 4839		
	4840	佝 4840	佗 4841	佗 4842	佗 4843	佗 4844	侏 4845	侏 4846	佻 4847	佩 4848	佰 4849		
	4850	侑 4850	佯 4851	來 4852	侖 4853	儘 4854	俚 4855	俚 4856	俚 4857	俚 4858	俚 4859		

		0	1	2	3	4	5	6	7	8	9	
人	4860	俑 4860	俚 4861	俐 4862	倂 4863	俔 4864	倚 4865	倨 4866	倔 4867	倪 4868	控 4869	
	4870	倅 4870	倅 4871	倅 4872	倡 4873	倩 4874	倬 4875	俾 4876	俯 4877	們 4878	倆 4879	
	4880	偃 4880	假 4881	會 4882	偕 4883	修 4884	偈 4885	做 4886	偕 4887	惚 4888	偷 4889	
	4890	傀 4890	倣 4891	倣 4892	倣 4893	倣 4894						
	4900		僉 4901	僊 4902	倣 4903	倣 4904	僖 4905	僞 4906	僂 4907	僭 4908	僭 4909	
	4910	僮 4910	價 4911	僵 4912	儉 4913	儁 4914	儂 4915	儔 4916	儕 4917	儖 4918	儗 4919	
	4920	備 4920	儼 4921	儼 4922	儼 4923	儼 4924						
儿	4920						儿 4925	兀 4926	兒 4927	兌 4928	兔 4929	
	4930	兢 4930	競 4931									
入	4930		兩 4932	兪 4933								
八	4930				兮 4934	冀 4935						
冂	4930						冂 4936	冂 4937	册 4938	冉 4939		
	4940	冂 4940	冂 4941	冂 4942	冂 4943							
冂	4940				冂 4944	兔 4945	冠 4946	冂 4947	冂 4948	冂 4949		
冂	4950	冂 4950	决 4951	冂 4952	冲 4953	冰 4954	况 4955	冽 4956	涸 4957	凉 4958	凜 4959	

		0	1	2	3	4	5	6	7	8	9
几	4960	几 4960	處 4961	夙 4962	凭 4963	凰 4964					
	4960						凵 4965	函 4966			
刀	4960								刃 4967	刊 4968	刂 4969
	4970	刂 4970	刂 4971	刪 4972	刮 4973	刮 4974	刹 4975	剞 4976	剞 4977	剞 4978	刺 4979
	4980	刮 4980	剔 4981	剪 4982	剝 4983	剩 4984	剝 4985	剝 4986	剝 4987	劍 4988	劍 4989
	4990	劒 4990	劒 4991	劈 4992	劑 4993	辨 4994					
	5000		辨 5001								
力	5000			劬 5002	劬 5003	劬 5004	券 5005	勁 5006	劬 5007	勗 5008	勞 5009
	5010	勸 5010	勸 5011	飭 5012	勗 5013	勗 5014	勵 5015	勸 5016			
勹	5010								勹 5017	匆 5018	凶 5019
	5020	勹 5020	勹 5021	勹 5022	匏 5023						
匕	5020					匕 5024					
匚	5020						匚 5025	匣 5026	匯 5027	匱 5028	匱 5029
匚	5030	匚 5030	區 5031								
十	5030			孛 5032	卅 5033	卅 5034	卉 5035	卂 5036	準 5037		

		0	1	2	3	4	5	6	7	8	9	
卜	5030						卞 5038					
𠃉	5030						𠃉 5039					
	5040	卮	𠃉	卮	卷							
		5040	5041	5042	5043							
𠃉	5040					𠃉	厠	厠	厦	厠	厠	
					5044	5045	5046	5047	5048	5049		
𠃉	5050					𠃉						
					5050							
厶	5050	厶 參 篡										
		5051	5052	5053								
又	5050				雙	叟	曼	燮				
					5054	5055	5056	5057				
𠃉	5050					叮 叨 5058 5059						
	5060	叭	叭	吁	吽	呀	听	吭	吼	吮	呐	
		5060	5061	5062	5063	5064	5065	5066	5067	5068	5069	
	5070	吩	吝	呖	咏	呵	咎	咳	呱	呷	咭	
		5070	5071	5072	5073	5074	5075	5076	5077	5078	5079	
	5080	咒	呻	咀	呶	咄	咐	咆	哇	号	咸	
		5080	5081	5082	5083	5084	5085	5086	5087	5088	5089	
	5090	啞	咬	哄	哈	咨						
		5090	5091	5092	5093	5094						
5100	𠃉 晒 咤 佬		𠃉 𠃉 哥 哦 唏									
		5101	5102	5103	5104	5105	5106	5107	5108	5109		
5110	唔	哽	哮	哭	哺	哢	嗽	哇	啣	啞		
	5110	5111	5112	5113	5114	5115	5116	5117	5118	5119		
5120	售	啜	啖	啖	啖	唵	唵	啣	喙	喀		
	5120	5121	5122	5123	5124	5125	5126	5127	5128	5129		

		0	1	2	3	4	5	6	7	8	9	
𠃉	5130	咯	喊	喟	啻	啾	喘	啣	單	啼	喃	
		5130	5131	5132	5133	5134	5135	5136	5137	5138	5139	
	5140	喻	喇	噤	嗚	嗅	嗟	嘎	嗜	嗤	嘖	
		5140	5141	5142	5143	5144	5145	5146	5147	5148	5149	
	5150	嘔	噉	嘖	噉	嗽	嘛	噉	噉	噉	噉	
		5150	5151	5152	5153	5154	5155	5156	5157	5158	5159	
	5160	嘴	嘶	嘲	噉	噉	噉	噉	噉	噉	噉	
		5160	5161	5162	5163	5164	5165	5166	5167	5168	5169	
	5170	噤	噤	噤	噤	噤	噤	噤	噤	噤	噤	
	5170	5171	5172	5173	5174	5175	5176	5177	5178	5179		
5180	噤	噤	噤	噤	噤	噤	噤	噤				
	5180	5181	5182	5183	5184	5185	5186	5187				
𠃉	5180								𠃉	𠃉		
								5188	5189			
	5190	𠃉	𠃉	𠃉	𠃉	𠃉						
		5190	5191	5192	5193	5194						
5200	𠃉 國 圍 圓		團 圖 喬 園									
		5201	5202	5203	5204	5205	5206	5207	5208			
土	5200										𠃉	
											5209	
	5210	坏	址	坎	圪	址	坏	坩	垂	垩	坡	
		5210	5211	5212	5213	5214	5215	5216	5217	5218	5219	
	5220	坩	坩	坩	坩	坩	坩	坩	坩	坩	坩	
		5220	5221	5222	5223	5224	5225	5226	5227	5228	5229	
5230	埔	埤	埤	埤	埤	埤	埤	埤	埤	埤		
	5230	5231	5232	5233	5234	5235	5236	5237	5238	5239		
5240	堡	塢	塢	塢	塢	塢	塢	塢	塢	塢		
	5240	5241	5242	5243	5244	5245	5246	5247	5248	5249		
5250	墟	塢	塢	塢	塢	塢	塢	塢	塢	塢		
	5250	5251	5252	5253	5254	5255	5256	5257	5258	5259		



		0	1	2	3	4	5	6	7	8	9	
土	5260	壘 5260	壙 5261	壘 5262	壙 5263	壘 5264	壤 5265	壟 5266				
土	5260									壯 5267	壺 5268	壹 5269
	5270	壻 5270	壺 5271	壽 5272								
夕	5270				夕 5273							
夕	5270				夕 5274	夤 5275						
夕	5270						夤 5276	夢 5277	夥 5278			
大	5270											夬 5279
	5280	夭 5280	夆 5281	夸 5282	夾 5283	奇 5284	奕 5285	奂 5286	奎 5287	奚 5288	奘 5289	
	5290	奢 5290	奠 5291	奧 5292	獎 5293	奩 5294						
女	5300		奸 5301	妁 5302	妝 5303	佞 5304	佞 5305	妣 5306	妲 5307	姆 5308	姨 5309	
	5310	姜 5310	妍 5311	妊 5312	姚 5313	娥 5314	娟 5315	娑 5316	娜 5317	娉 5318	甥 5319	
	5320	婀 5320	姪 5321	婉 5322	嫩 5323	娶 5324	婢 5325	婪 5326	媚 5327	媪 5328	媾 5329	
	5330	嬀 5330	嫂 5331	媽 5332	媽 5333	嫗 5334	嫦 5335	嫩 5336	嫖 5337	嫖 5338	嫖 5339	
	5340	嬌 5340	嬋 5341	嬖 5342	嬖 5343	嫩 5344	嬖 5345	嬖 5346	嬖 5347	嬖 5348	嬖 5349	
	5350	孀 5350										

		0	1	2	3	4	5	6	7	8	9
子	5350		子 5351	孕 5352	孚 5353	孛 5354	孛 5355	孩 5356	孰 5357	孳 5358	孵 5359
	5360	學 5360	孛 5361	孺 5362							
宀	5360				宀 5363	它 5364	宦 5365	宸 5366	寃 5367	寇 5368	宦 5369
	5370	寔 5370	寐 5371	寤 5372	實 5373	寢 5374	寔 5375	寥 5376	寫 5377	寢 5378	寶 5379
	5380	寶 5380									
寸	5380		尅 5381	將 5382	專 5383	對 5384					
小	5380						尔 5385	尅 5386			
尢	5380								尢 5387	尢 5388	
	5380										尸 5389
尸	5390	尹 5390	屁 5391	屈 5392	屎 5393	肩 5394					
	5400		屐 5401	屏 5402	屐 5403	屬 5404					
屮	5400						屮 5405				
山	5400							屮 5406	岌 5407	屹 5408	岌 5409
	5410	岑 5410	岔 5411	峯 5412	岫 5413	岷 5414	岷 5415	岷 5416	岷 5417	岷 5418	岷 5419
	5420	峇 5420	峙 5421	峇 5422	峇 5423	峇 5424	峭 5425	崑 5426	崑 5427	崑 5428	崑 5429

		0	1	2	3	4	5	6	7	8	9
山	5430	崗 5430	崙 5431	峯 5432	嶮 5433	崑 5434	崔 5435	崢 5436	峻 5437	崱 5438	崮 5439
	5440	嵌 5440	岳 5441	嶠 5442	嶂 5443	嵬 5444	差 5445	嶠 5446	嶠 5447	嶠 5448	嶠 5449
	5450	嶠 5450	嶠 5451	嶠 5452	嶠 5453	嶠 5454	嶠 5455	嶠 5456	嶠 5457	嶠 5458	嶠 5459
	5460	巔 5460	巔 5461	巔 5462							
≡	5460			≡ 5463							
工	5460				巫 5464						
己	5460					己 5465	卮 5466				
巾	5460							帟 5467	帟 5468	帟 5469	
	5470	帟 5470	帟 5471	帶 5472	帷 5473	幄 5474	幃 5475	幃 5476	幃 5477	幃 5478	幃 5479
	5480	幃 5480	幃 5481	幣 5482	幫 5483						
干	5480				干 5484	并 5485					
幺	5480					幺 5486	麼 5487				
广	5480							广 5488	庠 5489		
	5490	廁 5490	廂 5491	廈 5492	廐 5493	廐 5494					
	5500	廖 5501	廣 5502	廐 5503	廐 5504	廐 5505	廢 5506	廐 5507	廐 5508	廐 5509	

		0	1	2	3	4	5	6	7	8	9
广	5510	廐 5510	廐 5511	廐 5512	廐 5513						
廐	5510				廐 5514	廐 5515					
升	5510						升 5516	弃 5517	井 5518	彝 5519	
	5520						彝 5520				
弋	5520		弋 5521	弋 5522							
弓	5520			弓 5523	弩 5524	弭 5525	弭 5526	弭 5527	彈 5528	彌 5529	
	5530		彎 5530	弯 5531							
彡	5530		彡 5532	彡 5533	彡 5534	彡 5535					
彡	5530						彡 5536	彭 5537			
彳	5530								彳 5538	彳 5539	
	5540	徃 5540	徃 5541	徃 5542	徃 5543	徃 5544	徑 5545	徃 5546	徃 5547	徃 5548	徃 5549
	5550	徃 5550	徃 5551	徃 5552	徃 5553						
心	5550					忖 5554	忖 5555	忖 5556	忖 5557	忖 5558	忖 5559
	5560	憇 5560	忿 5561	怡 5562	恠 5563	怙 5564	恠 5565	恠 5566	恠 5567	恠 5568	恠 5569
	5570	怕 5570	怙 5571	怙 5572	怙 5573	怙 5574	恠 5575	恠 5576	恠 5577	恠 5578	恠 5579

		0	1	2	3	4	5	6	7	8	9
心	5580	協 <small>5580</small>	恆 <small>5581</small>	恍 <small>5582</small>	恣 <small>5583</small>	恃 <small>5584</small>	恤 <small>5585</small>	恂 <small>5586</small>	恬 <small>5587</small>	恫 <small>5588</small>	恙 <small>5589</small>
	5590	惛 <small>5590</small>	悍 <small>5591</small>	惧 <small>5592</small>	悃 <small>5593</small>	悚 <small>5594</small>					
	5600		悄 <small>5601</small>	俊 <small>5602</small>	悖 <small>5603</small>	悛 <small>5604</small>	悝 <small>5605</small>	悞 <small>5606</small>	悛 <small>5607</small>	惡 <small>5608</small>	悸 <small>5609</small>
	5610	惠 <small>5610</small>	倦 <small>5611</small>	悴 <small>5612</small>	悴 <small>5613</small>	悽 <small>5614</small>	惆 <small>5615</small>	悵 <small>5616</small>	惘 <small>5617</small>	慍 <small>5618</small>	愕 <small>5619</small>
	5620	愆 <small>5620</small>	惶 <small>5621</small>	愬 <small>5622</small>	愬 <small>5623</small>	惴 <small>5624</small>	惺 <small>5625</small>	惺 <small>5626</small>	惚 <small>5627</small>	惻 <small>5628</small>	惱 <small>5629</small>
	5630	愨 <small>5630</small>	愨 <small>5631</small>	愨 <small>5632</small>	愨 <small>5633</small>	愨 <small>5634</small>	愧 <small>5635</small>	慊 <small>5636</small>	愿 <small>5637</small>	慎 <small>5638</small>	愨 <small>5639</small>
	5640	愨 <small>5640</small>	愨 <small>5641</small>	愨 <small>5642</small>	愨 <small>5643</small>	愨 <small>5644</small>	愨 <small>5645</small>	愨 <small>5646</small>	愨 <small>5647</small>	愨 <small>5648</small>	愨 <small>5649</small>
	5650	愨 <small>5650</small>	愨 <small>5651</small>	愨 <small>5652</small>	愨 <small>5653</small>	愨 <small>5654</small>	愨 <small>5655</small>	愨 <small>5656</small>	愨 <small>5657</small>	愨 <small>5658</small>	愨 <small>5659</small>
	5660	愨 <small>5660</small>	愨 <small>5661</small>	愨 <small>5662</small>	愨 <small>5663</small>	愨 <small>5664</small>	愨 <small>5665</small>	愨 <small>5666</small>	愨 <small>5667</small>	愨 <small>5668</small>	愨 <small>5669</small>
	5670	愨 <small>5670</small>	愨 <small>5671</small>	愨 <small>5672</small>	愨 <small>5673</small>	愨 <small>5674</small>	愨 <small>5675</small>	愨 <small>5676</small>	愨 <small>5677</small>	愨 <small>5678</small>	愨 <small>5679</small>
5680	愨 <small>5680</small>	愨 <small>5681</small>	愨 <small>5682</small>	愨 <small>5683</small>	愨 <small>5684</small>	愨 <small>5685</small>	愨 <small>5686</small>	愨 <small>5687</small>	愨 <small>5688</small>		
戈	5680										戈 <small>5689</small>
	5690	戍 <small>5690</small>	戍 <small>5691</small>	戍 <small>5692</small>	戍 <small>5693</small>	戍 <small>5694</small>					
戸	5700		戛 <small>5701</small>	戛 <small>5702</small>	戛 <small>5703</small>	戛 <small>5704</small>	戛 <small>5705</small>	戛 <small>5706</small>	戛 <small>5707</small>		
	5700										扁 <small>5708</small>

		0	1	2	3	4	5	6	7	8	9
手	5700										扎 <small>5709</small>
	5710	扞 <small>5710</small>	扣 <small>5711</small>	扛 <small>5712</small>	扠 <small>5713</small>	扠 <small>5714</small>	扼 <small>5715</small>	狂 <small>5716</small>	抉 <small>5717</small>	找 <small>5718</small>	抒 <small>5719</small>
	5720	抓 <small>5720</small>	抖 <small>5721</small>	拔 <small>5722</small>	扞 <small>5723</small>	扞 <small>5724</small>	拗 <small>5725</small>	拈 <small>5726</small>	伸 <small>5727</small>	拏 <small>5728</small>	拿 <small>5729</small>
	5730	拆 <small>5730</small>	擔 <small>5731</small>	拈 <small>5732</small>	拜 <small>5733</small>	拌 <small>5734</small>	拊 <small>5735</small>	拂 <small>5736</small>	拇 <small>5737</small>	拋 <small>5738</small>	拉 <small>5739</small>
	5740	拈 <small>5740</small>	拈 <small>5741</small>	拱 <small>5742</small>	扞 <small>5743</small>	挂 <small>5744</small>	拈 <small>5745</small>	拯 <small>5746</small>	拈 <small>5747</small>	拈 <small>5748</small>	拈 <small>5749</small>
	5750	捍 <small>5750</small>	搜 <small>5751</small>	捏 <small>5752</small>	掖 <small>5753</small>	掎 <small>5754</small>	掀 <small>5755</small>	擻 <small>5756</small>	捶 <small>5757</small>	掣 <small>5758</small>	掏 <small>5759</small>
	5760	掉 <small>5760</small>	掙 <small>5761</small>	掙 <small>5762</small>	捫 <small>5763</small>	扞 <small>5764</small>	掙 <small>5765</small>	揩 <small>5766</small>	揀 <small>5767</small>	揆 <small>5768</small>	揣 <small>5769</small>
	5770	揉 <small>5770</small>	插 <small>5771</small>	擲 <small>5772</small>	掬 <small>5773</small>	搖 <small>5774</small>	拏 <small>5775</small>	構 <small>5776</small>	搓 <small>5777</small>	搦 <small>5778</small>	搶 <small>5779</small>
	5780	攝 <small>5780</small>	搗 <small>5781</small>	搗 <small>5782</small>	搏 <small>5783</small>	摧 <small>5784</small>	摯 <small>5785</small>	搏 <small>5786</small>	摻 <small>5787</small>	攪 <small>5788</small>	撕 <small>5789</small>
	5790	撓 <small>5790</small>	撥 <small>5791</small>	撩 <small>5792</small>	撈 <small>5793</small>	撼 <small>5794</small>					
支	5800		據 <small>5801</small>	擒 <small>5802</small>	擅 <small>5803</small>	擇 <small>5804</small>	撻 <small>5805</small>	擘 <small>5806</small>	擗 <small>5807</small>	擗 <small>5808</small>	擗 <small>5809</small>
	5810	擗 <small>5810</small>	擠 <small>5811</small>	擗 <small>5812</small>	抬 <small>5813</small>	擗 <small>5814</small>	擗 <small>5815</small>	擗 <small>5816</small>	擗 <small>5817</small>	擗 <small>5818</small>	擗 <small>5819</small>
	5820	擺 <small>5820</small>	攀 <small>5821</small>	擗 <small>5822</small>	擗 <small>5823</small>	擗 <small>5824</small>	擗 <small>5825</small>	擗 <small>5826</small>	擗 <small>5827</small>	擗 <small>5828</small>	
5820										支 <small>5829</small>	
5830	攴 <small>5830</small>	攴 <small>5831</small>	攴 <small>5832</small>	攴 <small>5833</small>	攴 <small>5834</small>	效 <small>5835</small>	赦 <small>5836</small>	敕 <small>5837</small>	敍 <small>5838</small>	敍 <small>5839</small>	

		0	1	2	3	4	5	6	7	8	9
支	5840	敞 5840	敝 5841	敲 5842	數 5843	斂 5844	斃 5845	變 5846			
斗	5840								斛 5847	斛 5848	
斤	5840										斫 5849
	5850	斷 5850									
方	5850		旃 5851	旃 5852	旁 5853	旌 5854	旌 5855	旌 5856	旌 5857	旌 5858	
无	5850										无 5859
	5860	无 5860									
日	5860		旱 5861	昊 5862	昊 5863	昊 5864	昊 5865	杳 5866	昵 5867	昶 5868	昴 5869
	5870	易 5870	晏 5871	晁 5872	晉 5873	晁 5874	晞 5875	晝 5876	晤 5877	皓 5878	晨 5879
	5880	晟 5880	晝 5881	晰 5882	晁 5883	暈 5884	暎 5885	暉 5886	暄 5887	暘 5888	暝 5889
	5890	暨 5890	暹 5891	曉 5892	暎 5893	暨 5894					
	5900		暉 5901	暎 5902	暎 5903	暎 5904	曠 5905	曠 5906	曠 5907	曠 5908	
日	5900										日 5909
	5910	曳 5910	曷 5911								
月	5910		朏 5912	朏 5913	朏 5914	朏 5915	朏 5916	朏 5917			

		0	1	2	3	4	5	6	7	8	9
	5910									朏 5918	朏 5919
	5920	朏 5920	朏 5921	朏 5922	朏 5923	朏 5924	朏 5925	朏 5926	朏 5927	朏 5928	朏 5929
	5930	朏 5930	朏 5931	朏 5932	朏 5933	朏 5934	朏 5935	朏 5936	朏 5937	朏 5938	朏 5939
	5940	朏 5940	朏 5941	朏 5942	朏 5943	朏 5944	朏 5945	朏 5946	朏 5947	朏 5948	朏 5949
	5950	朏 5950	朏 5951	朏 5952	朏 5953	朏 5954	朏 5955	朏 5956	朏 5957	朏 5958	朏 5959
	5960	朏 5960	朏 5961	朏 5962	朏 5963	朏 5964	朏 5965	朏 5966	朏 5967	朏 5968	朏 5969
	5970	朏 5970	朏 5971	朏 5972	朏 5973	朏 5974	朏 5975	朏 5976	朏 5977	朏 5978	朏 5979
木	5980	朏 5980	朏 5981	朏 5982	朏 5983	朏 5984	朏 5985	朏 5986	朏 5987	朏 5988	朏 5989
	5990	朏 5990	朏 5991	朏 5992	朏 5993	朏 5994					
	6000	朏 6001	朏 6002	朏 6003	朏 6004	朏 6005	朏 6006	朏 6007	朏 6008	朏 6009	
	6010	朏 6010	朏 6011	朏 6012	朏 6013	朏 6014	朏 6015	朏 6016	朏 6017	朏 6018	朏 6019
	6020	朏 6020	朏 6021	朏 6022	朏 6023	朏 6024	朏 6025	朏 6026	朏 6027	朏 6028	朏 6029
	6030	朏 6030	朏 6031	朏 6032	朏 6033	朏 6034	朏 6035	朏 6036	朏 6037	朏 6038	朏 6039
	6040	朏 6040	朏 6041	朏 6042	朏 6043	朏 6044	朏 6045	朏 6046	朏 6047	朏 6048	朏 6049
	6050	朏 6050	朏 6051	朏 6052	朏 6053	朏 6054	朏 6055	朏 6056	朏 6057	朏 6058	朏 6059

		0	1	2	3	4	5	6	7	8	9	
木	6060	樛 6060	槿 6061	權 6062	棹 6063	榭 6064	槩 6065	樅 6066	榲 6067	樞 6068	槭 6069	
	6070	櫟 6070	榑 6071	樊 6072	密 6073	檉 6074	樣 6075	樓 6076	橄 6077	檣 6078	檣 6079	
	6080	楫 6080	楫 6081	檣 6082	楢 6083	橙 6084	撞 6085	槲 6086	樸 6087	槁 6088	檐 6089	
	6090	檣 6090	檣 6091	檣 6092	檢 6093	檣 6094						
	6100		檣 6101	檣 6102	檣 6103	檣 6104	檣 6105	檣 6106	檣 6107	檣 6108	檣 6109	
	6110	櫟 6110	櫟 6111	櫟 6112	櫟 6113	櫟 6114	櫻 6115	櫻 6116	櫻 6117	櫟 6118	櫟 6119	
	6120	櫟 6120	鬱 6121	櫟 6122								
欠	6120			欵 6123	欵 6124	盜 6125	欵 6126	飲 6127	歇 6128	歇 6129		
	6130	歎 6130	歐 6131	歎 6132	歎 6133	歎 6134	歎 6135	歡 6136				
止	6130							歸 6137				
歹	6130								歹 6138	歎 6139		
	6140	歎 6140	殄 6141	殃 6142	殍 6143	殘 6144	殍 6145	殍 6146	殍 6147	殍 6148	殍 6149	
	6150	殍 6150	殍 6151	殍 6152								
殳	6150			殳 6153	殳 6154	殳 6155	殳 6156					
毋	6150							毋 6157	毓 6158			

		0	1	2	3	4	5	6	7	8	9
毛	6150										毳 6159
	6160	毳 6160	毫 6161	毳 6162	毳 6163	靡 6164	毳 6165				
氏	6160							氓 6166			
气	6160								气 6167	氛 6168	氫 6169
	6170	氣 6170									
水	6170		汞 6171	汕 6172	汩 6173	汪 6174	沂 6175	洳 6176	洳 6177	沁 6178	沛 6179
	6180	汾 6180	汨 6181	汨 6182	沒 6183	沐 6184	泄 6185	決 6186	泓 6187	沽 6188	泗 6189
	6190	泗 6190	汨 6191	汨 6192	沱 6193	沾 6194					
	6200		汨 6201	泛 6202	泯 6203	泯 6204	泪 6205	洳 6206	洳 6207	洳 6208	洳 6209
	6210	洽 6210	洳 6211	洳 6212	洳 6213	洳 6214	洳 6215	洳 6216	洳 6217	洳 6218	洳 6219
	6220	浚 6220	洳 6221	洳 6222	洳 6223	洳 6224	洳 6225	洳 6226	洳 6227	洳 6228	洳 6229
	6230	涵 6230	淇 6231	淦 6232	洳 6233	洳 6234	洳 6235	洳 6236	洳 6237	洳 6238	洳 6239
	6240	淅 6240	洳 6241	淦 6242	洳 6243	洳 6244	洳 6245	洳 6246	洳 6247	洳 6248	洳 6249
	6250	渙 6250	洳 6251	渥 6252	渥 6253	渥 6254	渥 6255	渥 6256	渥 6257	渥 6258	渥 6259
	6260	湃 6260	渺 6261	洳 6262	洳 6263	滿 6264	渝 6265	游 6266	洳 6267	溪 6268	溘 6269

	0	1	2	3	4	5	6	7	8	9	
水	6270	滉 6270	溷 6271	滓 6272	溲 6273	溯 6274	滄 6275	洩 6276	滔 6277	滕 6278	漭 6279
	6280	溥 6280	滂 6281	溟 6282	潁 6283	漑 6284	灌 6285	滄 6286	滸 6287	滾 6288	漿 6289
	6290	滲 6290	漱 6291	滯 6292	漲 6293	滌 6294					
	6300		漾 6301	漓 6302	滷 6303	澆 6304	滟 6305	潛 6306	澁 6307	澀 6308	澇 6309
	6310	潛 6310	潛 6311	潭 6312	澍 6313	潼 6314	潘 6315	澎 6316	溜 6317	濂 6318	潦 6319
	6320	澳 6320	澣 6321	澡 6322	澤 6323	澹 6324	漬 6325	零 6326	濟 6327	濕 6328	濬 6329
	6330	灑 6330	澇 6331	濱 6332	濮 6333	濛 6334	瀉 6335	瀆 6336	濺 6337	瀑 6338	養 6339
	6340	瀏 6340	瀘 6341	瀛 6342	瀚 6343	渚 6344	瀝 6345	瀘 6346	瀟 6347	瀾 6348	瀾 6349
6350	漱 6350	灑 6351	灣 6352								
火	6350			炙 6353	炒 6354	炯 6355	炯 6356	炬 6357	炸 6358	炳 6359	
	6360	炮 6360	烟 6361	休 6362	烝 6363	烙 6364	焉 6365	烽 6366	焜 6367	焙 6368	煥 6369
	6370	熙 6370	熙 6371	煦 6372	煢 6373	煌 6374	煖 6375	煬 6376	熏 6377	燻 6378	熄 6379
	6380	熾 6380	熨 6381	熬 6382	爨 6383	熹 6384	熾 6385	燒 6386	燉 6387	燔 6388	燎 6389
	6390	燠 6390	燂 6391	燄 6392	燅 6393	燆 6394					
	6400		燧 6401	燨 6402	燩 6403	爐 6404	爛 6405	爨 6406			

	0	1	2	3	4	5	6	7	8	9
爪	6400							爭 6407	爬 6408	爰 6409
	6410	爲 6410								
爻	6410		爻 6411	俎 6412						
爿	6410			爿 6413	牀 6414	牆 6415				
片	6410					牋 6416	牘 6417			
牛	6410							牴 6418	牾 6419	
	6420	犁 6420	犁 6421	犇 6422	犒 6423	犖 6424	犗 6425	犘 6426		
犬	6420							犹 6427	豺 6428	狃 6429
	6430	狃 6430	狄 6431	狎 6432	狒 6433	貉 6434	狼 6435	狡 6436	狹 6437	狛 6438
	6440	狛 6440	狒 6441	猜 6442	狝 6443	猝 6444	猴 6445	狓 6446	猩 6447	猥 6448
	6450	獎 6450	獾 6451	默 6452	獬 6453	獺 6454	獨 6455	獯 6456	獸 6457	獵 6458
	6460	獺 6460								
玉	6460	珈 6461	玳 6462	玢 6463	玻 6464	珀 6465	珥 6466	珮 6467	珞 6468	璠 6469
	6470	琅 6470	瑯 6471	琥 6472	瑀 6473	琲 6474	珙 6475	瑕 6476	琿 6477	瑟 6478
	6480	瑁 6480	瑜 6481	瑩 6482	瑰 6483	瑣 6484	瑪 6485	瑤 6486	瑾 6487	璋 6488

		0	1	2	3	4	5	6	7	8	9
玉	6490	璧 6490	瓊 6491	瓏 6492	瓔 6493	琰 6494					
瓜	6500		瓠 6501	瓣 6502							
瓦	6500				砮 6503	砮 6504	瓮 6505	甌 6506	甌 6507	甌 6508	甌 6509
	6510	瓷 6510	甄 6511	甗 6512	甗 6513	甗 6514	甗 6515	甗 6516	甗 6517	甗 6518	
甘	6510										嘗 6519
生	6520	甦 6520									
用	6520		甬 6521								
田	6520			𪛗 6522	𪛘 6523	𪛙 6524	𪛚 6525	𪛛 6526	𪛜 6527	𪛝 6528	𪛞 6529
	6530	𪛟 6530	𪛠 6531	𪛡 6532	𪛢 6533	𪛣 6534	𪛤 6535	𪛥 6536	𪛦 6537	𪛧 6538	𪛨 6539
	6540	𪛩 6540	𪛪 6541	𪛫 6542							
疒	6540				疒 6543	疒 6544	疒 6545	疒 6546	疒 6547	疒 6548	疒 6549
	6550	疒 6550	疒 6551	疒 6552	疒 6553	疒 6554	疒 6555	疒 6556	疒 6557	疒 6558	疒 6559
	6560	疒 6560	疒 6561	疒 6562	疒 6563	疒 6564	疒 6565	疒 6566	疒 6567	疒 6568	疒 6569
	6570	疒 6570	疒 6571	疒 6572	疒 6573	疒 6574	疒 6575	疒 6576	疒 6577	疒 6578	疒 6579
	6580	疒 6580	疒 6581	疒 6582	疒 6583	疒 6584	疒 6585	疒 6586	疒 6587	疒 6588	疒 6589

		0	1	2	3	4	5	6	7	8	9
癩	6590	癩 6590	癩 6591	癩 6592	癩 6593	癩 6594					
	6600		癩 6601								
火	6600			火 6602	癸 6603	發 6604					
白	6600						皂 6605	兒 6606	𦉳 6607	皋 6608	皎 6609
	6610	皖 6610	皓 6611	皙 6612	皚 6613						
皮	6610					皲 6614	皴 6615	皴 6616	輝 6617	皴 6618	
皿	6610										盂 6619
	6620	盍 6620	盍 6621	盍 6622	盍 6623	盍 6624	盍 6625	盍 6626	盍 6627	盍 6628	
目	6620										眈 6629
	6630	眈 6630	眈 6631	眈 6632	眈 6633	眈 6634	眈 6635	眈 6636	眈 6637	眈 6638	眈 6639
	6640	眈 6640	眈 6641	眈 6642	眈 6643	眈 6644	眈 6645	眈 6646	眈 6647	眈 6648	眈 6649
	6650	眈 6650	眈 6651	眈 6652	眈 6653	眈 6654	眈 6655	眈 6656	眈 6657	眈 6658	眈 6659
	6660	眈 6660	眈 6661	眈 6662	眈 6663	眈 6664	眈 6665				
矛	6660							矜 6666			
矢	6660								矣 6667	矮 6668	



		0	1	2	3	4	5	6	7	8	9
石	6660										砣 6669
	6670	砌 6670	砒 6671	礦 6672	砵 6673	礪 6674	硅 6675	碎 6676	砒 6677	砒 6678	砒 6679
	6680	砒 6680	砒 6681	砒 6682	砒 6683	砒 6684	砒 6685	砒 6686	砒 6687	砒 6688	砒 6689
	6690	砒 6690	砒 6691	砒 6692	砒 6693	砒 6694					
	6700		砒 6701	砒 6702	砒 6703	砒 6704	砒 6705	砒 6706	砒 6707	砒 6708	砒 6709
	6710	砒 6710									
示	6710		祀 6711	祠 6712	祇 6713	崇 6714	祚 6715	祕 6716	祓 6717	祺 6718	祿 6719
	6720	禊 6720	禊 6721	禊 6722	禊 6723	禊 6724	禊 6725	禊 6726			
山	6720						禹 6727	禹 6728			
禾	6720										秉 6729
	6730	秝 6730	秝 6731	秝 6732	秝 6733	秝 6734	秝 6735	秝 6736	秝 6737	秝 6738	秝 6739
	6740	稟 6740	稟 6741	稟 6742	稟 6743	稟 6744	稟 6745	稟 6746	稟 6747	稟 6748	稟 6749
	6750	穢 6750	穢 6751	穢 6752	穢 6753						
穴	6750				穹 6754	窈 6755	窈 6756	窈 6757	窈 6758	窈 6759	
	6760	窈 6760	窈 6761	窈 6762	窈 6763	窈 6764	窈 6765	窈 6766	窈 6767	窈 6768	窈 6769

		0	1	2	3	4	5	6	7	8	9
穴	6770	竊 6770									
	6770		竊 6771	竊 6772	竊 6773	竊 6774	竊 6775	竊 6776	竊 6777	竊 6778	竊 6779
立	6780	竊 6780	竊 6781	竊 6782							
	6780				竊 6783	竊 6784	竊 6785	竊 6786	竊 6787	竊 6788	竊 6789
竹	6790	筍 6790	筍 6791	筍 6792	筍 6793	筍 6794					
	6800		筍 6801	筍 6802	筍 6803	筍 6804	筍 6805	筍 6806	筍 6807	筍 6808	筍 6809
	6810	筍 6810	筍 6811	筍 6812	筍 6813	筍 6814	筍 6815	筍 6816	筍 6817	筍 6818	筍 6819
	6820	筍 6820	筍 6821	筍 6822	筍 6823	筍 6824	筍 6825	筍 6826	筍 6827	筍 6828	筍 6829
	6830	筍 6830	筍 6831	筍 6832	筍 6833	筍 6834	筍 6835	筍 6836	筍 6837	筍 6838	筍 6839
	6840	筍 6840	筍 6841	筍 6842	筍 6843	筍 6844	筍 6845	筍 6846	筍 6847	筍 6848	筍 6849
	6850	筍 6850	筍 6851	筍 6852	筍 6853	筍 6854	筍 6855	筍 6856	筍 6857	筍 6858	筍 6859
	6860	筍 6860	筍 6861	筍 6862	筍 6863	筍 6864	筍 6865				
	6860						料 6866	料 6867	料 6868	料 6869	
	米	6870	糗 6870	糗 6871	糗 6872	糗 6873	糗 6874	糗 6875	糗 6876	糗 6877	糗 6878
6880		糗 6880	糗 6881	糗 6882	糗 6883	糗 6884	糗 6885	糗 6886	糗 6887	糗 6888	糗 6889

		0	1	2	3	4	5	6	7	8	9
米	6890	糲	糴	糴							
		6890	6891	6892							
糸	6890			紉	紆						
				6893	6894						
	6900	紂	紃	約	紅	紆	紇	紈	紉	紊	紋
		6901	6902	6903	6904	6905	6906	6907	6908	6909	
	6910	紌	納	紎	紏	紐	紑	紒	紓	紕	紖
		6910	6911	6912	6913	6914	6915	6916	6917	6918	6919
	6920	經	綉	條	綏	綏	綒	綺	綰	綌	綍
		6920	6921	6922	6923	6924	6925	6926	6927	6928	6929
	6930	緇	綽	綫	總	綢	絢	絃	綸	綊	綋
		6930	6931	6932	6933	6934	6935	6936	6937	6938	6939
	6940	絨	緝	縹	緞	緻	縵	縹	絨	縊	縣
	6940	6941	6942	6943	6944	6945	6946	6947	6948	6949	
6950	緯	絳	縱	縻	縹	縹	縹	縹	縹	縹	
	6950	6951	6952	6953	6954	6955	6956	6957	6958	6959	
6960	縵	縵	縵	縵	縵	縵	縵	縵	縵	縵	
	6960	6961	6962	6963	6964	6965	6966	6967	6968	6969	
6970	縵	縵	縵	縵	縵	縵	縵	縵	縵	縵	
	6970	6971	6972	6973	6974	6975	6976	6977	6978	6979	
6980	縵	縵	縵	縵	縵	縵	縵	縵	縵	縵	
	6980	6981	6982	6983	6984	6985	6986	6987	6988	6989	
6990	織	纛	纛								
	6990	6991	6992								
缶	6990			缸	缺						
				6993	6994						
7000		罇	罈	罈	罈	罈					
		7001	7002	7003	7004	7005					
网	7000						网	罕	罔	罟	
							7006	7007	7008	7009	

		0	1	2	3	4	5	6	7	8	9	
网	7010	罟	罟	罟	罟	罟	罟	罟	罟	罟	罟	
		7010	7011	7012	7013	7014	7015	7016	7017	7018	7019	
7020	罟											
	7020											
羊	7020		羴	羴	羴	羴	羴	羴	羴	羴	羴	
			7021	7022	7023	7024	7025	7026	7027	7028	7029	
7030	羴	羴	羴	羴								
	7030	7031	7032	7033								
羽	7030					翹	翠	翊	翕	翔	翡	
						7034	7035	7036	7037	7038	7039	
7040	翹	翹	翹	翹	翹							
	7040	7041	7042	7043	7044							
老	7040						耆	耆	耆			
							7045	7046	7047			
耒	7040									耒	耒	
										7048	7049	
7050	耒	耒	耒	耒								
	7050	7051	7052	7053								
耳	7050						耿	耻	聊	聆	聒	聘
							7054	7055	7056	7057	7058	7059
7060	聚	聒	聒	聒	聒	聒	聒	聒	聒	聒	聒	
	7060	7061	7062	7063	7064	7065	7066	7067	7068	7069		
聿	7070	聿	聿	聿	聿							
		7070	7071	7072	7073							
肉	7070						肱	肱	肱	肱	肱	
							7074	7075	7076	7077	7078	7079
	7080	胛	胛	胛	胛	胛	胛	胛	胛	胛	胛	
	7080	7081	7082	7083	7084	7085	7086	7087	7088	7089		
7090	脛	脛	脛	脛	脛							
	7090	7091	7092	7093	7094							

		0	1	2	3	4	5	6	7	8	9
肉	7100	隋 7101	腴 7102	脾 7103	腓 7104	腑 7105	胼 7106	腱 7107	腮 7108	脛 7109	
	7110	腦 7110	腴 7111	膾 7112	膈 7113	膊 7114	膀 7115	膂 7116	膠 7117	膈 7118	膾 7119
	7120	腔 7120	腔 7121	腸 7122	膩 7123	臍 7124	臍 7125	膾 7126	臍 7127	臍 7128	臍 7129
	7130	臂 7130	膺 7131	臉 7132	臍 7133	臍 7134	臍 7135	臍 7136	臍 7137	臍 7138	臍 7139
	7140	臍 7140									
臣	7140	臍 7141									
至	7140		臺 7142	臻 7143							
白	7140				臍 7144	臍 7145	臍 7146	臍 7147	臍 7148	臍 7149	
舌	7150	舍 7150	舐 7151	鋪 7152							
舟	7150			舩 7153	舩 7154	舩 7155	舩 7156	舩 7157	舩 7158	舩 7159	
	7160	舩 7160	舩 7161	舩 7162	舩 7163	舩 7164	舩 7165	舩 7166	舩 7167	舩 7168	
艮	7160									艮 7169	
色	7170	艷 7170									
艸	7170	艸 7171	艾 7172	芍 7173	芒 7174	芫 7175	芫 7176	芫 7177	芫 7178	芫 7179	
	7180	芫 7180	芫 7181	芫 7182	芫 7183	芫 7184	芫 7185	芫 7186	芫 7187	芫 7188	芫 7189

		0	1	2	3	4	5	6	7	8	9
艸	7190	苞 7190	茆 7191	苜 7192	茆 7193	苜 7194					
	7200		茵 7201	茴 7202	茗 7203	苳 7204	茆 7205	荀 7206	茹 7207	苳 7208	苳 7209
	7210	茯 7210	茫 7211	茗 7212	荔 7213	苳 7214	苳 7215	莪 7216	苳 7217	苳 7218	苳 7219
	7220	莫 7220	莎 7221	苳 7222	莊 7223	茶 7224	菟 7225	苳 7226	苳 7227	苳 7228	苳 7229
	7230	苳 7230	菴 7231	苳 7232	苳 7233	苳 7234	苳 7235	苳 7236	苳 7237	苳 7238	苳 7239
	7240	苳 7240	苳 7241	苳 7242	苳 7243	苳 7244	苳 7245	苳 7246	苳 7247	苳 7248	苳 7249
	7250	苳 7250	苳 7251	苳 7252	苳 7253	苳 7254	苳 7255	苳 7256	苳 7257	苳 7258	苳 7259
	7260	苳 7260	苳 7261	苳 7262	苳 7263	苳 7264	苳 7265	苳 7266	苳 7267	苳 7268	苳 7269
	7270	苳 7270	苳 7271	苳 7272	苳 7273	苳 7274	苳 7275	苳 7276	苳 7277	苳 7278	苳 7279
	7280	苳 7280	苳 7281	苳 7282	苳 7283	苳 7284	苳 7285	苳 7286	苳 7287	苳 7288	苳 7289
	7290	苳 7290	苳 7291	苳 7292	苳 7293	苳 7294					
	7300		苳 7301	苳 7302	苳 7303	苳 7304	苳 7305	苳 7306	苳 7307	苳 7308	苳 7309
	7310	苳 7310	苳 7311	苳 7312	苳 7313	苳 7314	苳 7315	苳 7316	苳 7317	苳 7318	苳 7319
	7320	苳 7320	苳 7321	苳 7322	苳 7323	苳 7324	苳 7325	苳 7326	苳 7327	苳 7328	苳 7329
	7330	苳 7330	苳 7331	苳 7332	苳 7333	苳 7334	苳 7335	苳 7336	苳 7337	苳 7338	苳 7339

		0	1	2	3	4	5	6	7	8	9	
虫	虎	7340 7340	虎 7341	虜 7342	號 7343	虧 7344						
		7340					虱 7345	虻 7346	蚣 7347	蚩 7348	蚪 7349	
		7350	蚋 7350	蚌 7351	蚶 7352	蚯 7353	蛄 7354	蛆 7355	蚰 7356	蛉 7357	螭 7358	蛇 7359
		7360	蛔 7360	蛞 7361	蛭 7362	蚕 7363	蛟 7364	蛛 7365	蛭 7366	蜒 7367	蜆 7368	蜈 7369
		7370	蜀 7370	虻 7371	蛻 7372	蛭 7373	蜂 7374	蛛 7375	蛹 7376	蛭 7377	蛭 7378	蛭 7379
		7380	蛭 7380	蜻 7381	蛭 7382	蛭 7383	蛭 7384	蛭 7385	蛭 7386	蛭 7387	蛭 7388	蛭 7389
		7390	蛭 7390	蛭 7391	蛭 7392	蛭 7393	蛭 7394					
		7400		蛭 7401	蛭 7402	蛭 7403	蛭 7404	蛭 7405	蛭 7406	蛭 7407	蛭 7408	蛭 7409
		7410	蛭 7410	蛭 7411	蛭 7412	蛭 7413	蛭 7414	蛭 7415	蛭 7416	蛭 7417	蛭 7418	蛭 7419
		7420	蛭 7420	蛭 7421	蛭 7422	蛭 7423	蛭 7424	蛭 7425	蛭 7426	蛭 7427	蛭 7428	蛭 7429
	7430	蛭 7430	蛭 7431	蛭 7432	蛭 7433	蛭 7434	蛭 7435	蛭 7436	蛭 7437	蛭 7438	蛭 7439	
血	7440	衄 7440	衄 7441									
行	7440			衄 7442	衄 7443	衄 7444	衄 7445					
衣	7440						衄 7446	衄 7447	衄 7448	衄 7449		
	7450	衄 7450	衄 7451	衄 7452	衄 7453	衄 7454	衄 7455	衄 7456	衄 7457	衄 7458	衄 7459	

		0	1	2	3	4	5	6	7	8	9
衣	7460	袍 7460	袂 7461	袂 7462	袂 7463	袂 7464	袂 7465	袂 7466	袂 7467	袂 7468	袂 7469
	7470	装 7470	裏 7471	袂 7472	袂 7473	袂 7474	袂 7475	袂 7476	袂 7477	袂 7478	袂 7479
	7480	袂 7480	袂 7481	袂 7482	袂 7483	袂 7484	袂 7485	袂 7486	袂 7487	袂 7488	袂 7489
	7490	袂 7490	袂 7491	袂 7492	袂 7493	袂 7494					
	7500		襦 7501	襦 7502	襦 7503	襦 7504	襦 7505	襦 7506	襦 7507		
西	7500									西 7508	覃 7509
	7510	覈 7510	羈 7511								
見	7510			覈 7512	覈 7513	覈 7514	覈 7515	覈 7516	覈 7517	覈 7518	覈 7519
	7520	覺 7520	覽 7521	覈 7522	覈 7523						
角	7520				觚 7524	觚 7525	觚 7526	觚 7527	觚 7528	觚 7529	
言	7530	訃 7530	訃 7531	訃 7532	訃 7533	訃 7534	訃 7535	訃 7536	訃 7537	訃 7538	訃 7539
	7540	詒 7540	詆 7541	詈 7542	詈 7543	詈 7544	詈 7545	詈 7546	詈 7547	詈 7548	詈 7549
	7550	誨 7550	誡 7551	誣 7552	誣 7553	誣 7554	誣 7555	誣 7556	誣 7557	誣 7558	誣 7559
	7560	誼 7560	諫 7561	諛 7562	諧 7563	諤 7564	諤 7565	諤 7566	諤 7567	諤 7568	諤 7569
	7570	論 7570	諛 7571	諛 7572	諛 7573	諛 7574	諛 7575	諛 7576	諛 7577	諛 7578	諛 7579

		0	1	2	3	4	5	6	7	8	9
言	7580	謳 7580	鞫 7581	警 7582	謫 7583	謾 7584	謨 7585	譁 7586	譌 7587	譏 7588	譎 7589
	7590	證 7590	譖 7591	譖 7592	譚 7593	譚 7594					
	7600		譟 7601	譬 7602	譯 7603	譴 7604	譽 7605	讀 7606	讌 7607	讎 7608	讒 7609
	7610	讓 7610	讖 7611	讜 7612	讟 7613						
谷	7610				𪗇 7614	𪗈 7615	𪗉 7616				
豆	7610							豈 7617	豌 7618	豎 7619	
	7620	豐 7620									
豕	7620	豕 7621	豨 7622	豨 7623							
豸	7620				豸 7624	豺 7625	貂 7626	貉 7627	貅 7628	豸 7629	
	7630	狸 7630	貌 7631	貌 7632	貳 7633	貳 7634					
貝	7630					賤 7635	質 7636	貧 7637	賄 7638	賈 7639	
	7640	貳 7640	貳 7641	貳 7642	賈 7643	賈 7644	賤 7645	賣 7646	賈 7647	賈 7648	賺 7649
	7650	賈 7650	賈 7651	賈 7652	賈 7653	賈 7654	贏 7655	贍 7656	贍 7657	贍 7658	贍 7659
	7660	贍 7660	贍 7661	贍 7662							
赤	7660			赧 7663	赧 7664						

		0	1	2	3	4	5	6	7	8	9	
走	7660						走 7665	走 7666	走 7667	走 7668		
	7660										走 7669	
	7670	趾 7670	趺 7671	跏 7672	跚 7673	跖 7674	跌 7675	跛 7676	跋 7677	跪 7678	躄 7679	
	7680	跟 7680	跣 7681	跣 7682	踈 7683	踈 7684	踈 7685	踈 7686	踈 7687	踈 7688	踈 7689	
足	7690	蹂 7690	踵 7691	踰 7692	踴 7693	蹊 7694						
	7700		蹇 7701	蹉 7702	蹌 7703	踏 7704	蹈 7705	蹙 7706	蹤 7707	蹙 7708	蹙 7709	
	7710	蹙 7710	蹙 7711	蹙 7712	蹙 7713	蹙 7714	蹙 7715	蹙 7716	蹙 7717	蹙 7718	蹙 7719	
	7720	蹙 7720	蹙 7721	蹙 7722	蹙 7723	蹙 7724	蹙 7725	蹙 7726				
身	7720								躬 7727	躄 7728	躄 7729	
	7730	躄 7730	躄 7731	躄 7732	躄 7733							
車	7730						軋 7734	軋 7735	軋 7736	軋 7737	軋 7738	軋 7739
	7740	軋 7740	軋 7741	軋 7742	軋 7743	軋 7744	軋 7745	軋 7746	軋 7747	軋 7748	軋 7749	
	7750	軋 7750	軋 7751	軋 7752	軋 7753	軋 7754	軋 7755	軋 7756	軋 7757	軋 7758	軋 7759	
	7760	軋 7760	軋 7761	軋 7762	軋 7763	軋 7764	軋 7765	軋 7766				
辛	7760							辜 7767	辟 7768	辣 7769		

		0	1	2	3	4	5	6	7	8	9
辛	7770	辭 辯 7770 7771									
亡	7770		亡 迎 迥 7772 7773 7774		迢 迪 迤 邇 迥 7775 7776 7777 7778 7779						
	7780	逅 迹 迺 速 逕 逡 道 逞 逖 逋 7780 7781 7782 7783 7784 7785 7786 7787 7788 7789									
	7790	迳 透 達 達 进 7790 7791 7792 7793 7794									
	7800	遏 遐 遑 迢 迢 迢 逾 逋 邁 7801 7802 7803 7804 7805 7806 7807 7808 7809									
	7810	遞 遨 遯 遶 隨 遲 邂 遽 邁 邀 7810 7811 7812 7813 7814 7815 7816 7817 7818 7819									
	7820	邊 邊 邏									
邑	7820		邨 邨 邨 邨 邨 7823 7824 7825 7826 7827 7828 7829								
	7830	郭 鄂 鄒 鄙 鄆 鄰									
酉	7830				酏 酏 酏 酏 7836 7837 7838 7839						
	7840	酥 醑 醑 醑 醑 醉 醑 醑 醫 醑 7840 7841 7842 7843 7844 7845 7846 7847 7848 7849									
	7850	醪 醪 醪 醪 釀 釀									
采	7850				糶 釋 7856 7857						
里	7850					釐 7858					
金	7850									釧 7859	

		0	1	2	3	4	5	6	7	8	9
金	7860	鈇 釜 鈇 鈇 釵 鈇 鈇 鈇 鈇 鈇 7860 7861 7862 7863 7864 7865 7866 7867 7868 7869									
	7870	鈕 鈇 鈇 鈇 鈇 鈇 鈇 鈇 鈇 鈇 7870 7871 7872 7873 7874 7875 7876 7877 7878 7879									
	7880	鈇 鈇 銜 銖 銖 銖 銖 銖 銖 銖 7880 7881 7882 7883 7884 7885 7886 7887 7888 7889									
	7890	鈇 鈇 鈇 鈇 鈇 鈇 鈇 鈇 鈇 鈇 7890 7891 7892 7893 7894									
	7900	鈇 鈇 鈇 鈇 鈇 鈇 鈇 鈇 鈇 鈇 7901 7902 7903 7904 7905 7906 7907 7908 7909									
	7910	鈇 鈇 鈇 鈇 鈇 鈇 鈇 鈇 鈇 鈇 7910 7911 7912 7913 7914 7915 7916 7917 7918 7919									
	7920	鈇 鈇 鈇 鈇 鈇 鈇 鈇 鈇 鈇 鈇 7920 7921 7922 7923 7924 7925 7926 7927 7928 7929									
	7930	鈇 鈇 鈇 鈇 鈇 鈇 鈇 鈇 鈇 鈇 7930 7931 7932 7933 7934 7935 7936 7937 7938 7939									
	7940	鈇 鈇 鈇 鈇 鈇 鈇 鈇 鈇 鈇 鈇 7940 7941 7942 7943 7944 7945 7946 7947 7948 7949									
	7950	鈇 鈇 鈇 鈇 鈇 鈇 鈇 鈇 鈇 鈇 7950 7951 7952 7953 7954 7955 7956									
門	7950								門 門 門 7957 7958 7959		
	7960	閨 閨 閨 閨 閨 閨 閨 閨 閨 閨 7960 7961 7962 7963 7964 7965 7966 7967 7968 7969									
	7970	閨 閨 閨 閨 閨 閨 閨 閨 閨 閨 7970 7971 7972 7973 7974 7975 7976 7977 7978 7979									
	7980	關 關 關 關									
阜	7980				阡 阡 阡 阡 阡 7984 7985 7986 7987 7988 7989						

		0	1	2	3	4	5	6	7	8	9	
阜	7990	隋 7990	陋 7991	陷 7992	陝 7993	陞 7994						
	8000		陝 8001	陟 8002	陟 8003	陟 8004	陟 8005	隍 8006	隘 8007	隕 8008	隗 8009	
	8010	險 8010	隧 8011	隱 8012	隲 8013	隲 8014	隲 8015					
隶	8010						隶 8016	隸 8017				
佳	8010									佳 8018	睢 8019	
	8020	雋 8020	雉 8021	雍 8022	襍 8023	雜 8024	霍 8025	雕 8026				
雨	8020									霄 8027	霄 8028	霆 8029
	8030	霈 8030	霓 8031	霽 8032	霽 8033	霽 8034	霖 8035	霽 8036	霽 8037	霽 8038	霽 8039	
	8040	霽 8040	霽 8041	霽 8042	霽 8043	霽 8044	靈 8045	靈 8046	靈 8047			
青	8040									靜 8048		
非	8040										靠 8049	
面	8050	醜 8050	醜 8051	醜 8052								
革	8050				勒 8053	鞞 8054	鞞 8055	鞞 8056	鞞 8057	鞞 8058	鞞 8059	
	8060	鞞 8060	鞞 8061	鞞 8062	鞞 8063	鞞 8064	鞞 8065	鞞 8066	鞞 8067	鞞 8068	鞞 8069	
	8070	鞞 8070	鞞 8071	鞞 8072	鞞 8073							

		0	1	2	3	4	5	6	7	8	9
韋	8070					韋 8074	韋 8075				
韭	8070							韭 8076	韭 8077	韭 8078	
音	8070										竟 8079
	8080	韶 8080	韻 8081								
頁	8080			頤 8082	頤 8083	頤 8084	頤 8085	頤 8086	頤 8087	頤 8088	頤 8089
	8090	顏 8090	頤 8091	頤 8092	顯 8093	顰 8094					
	8100		顛 8101	顛 8102	顛 8103						
風	8100					風 8104	颯 8105	颯 8106	颯 8107	颯 8108	颯 8109
	8110	颯 8110									
食	8110		餽 8111	餽 8112	餽 8113	餽 8114	餽 8115	餽 8116	餽 8117	餽 8118	餽 8119
	8120	餽 8120	餽 8121	餽 8122	餽 8123	餽 8124	餽 8125	餽 8126	餽 8127	餽 8128	餽 8129
	8130	餽 8130	餽 8131	餽 8132	餽 8133	餽 8134	餽 8135				
首	8130						馘 8136	馘 8137			
香	8130									馥 8138	
馬	8130										馭 8139



		0	1	2	3	4	5	6	7	8	9
馬	8140	馮 8140	馭 8141	駟 8142	駛 8143	駝 8144	駘 8145	駑 8146	駮 8147	駹 8148	駻 8149
	8150	駟 8150	駮 8151	駭 8152	駮 8153	駮 8154	駮 8155	駮 8156	駮 8157	駮 8158	駮 8159
	8160	駮 8160	駮 8161	駮 8162	駮 8163	駮 8164	駮 8165	駮 8166	駮 8167	駮 8168	駮 8169
	8170	駮 8170	駮 8171	駮 8172	駮 8173	駮 8174	駮 8175				
骨	8170						駮 8176	駮 8177	駮 8178	駮 8179	
	8180	駮 8180	駮 8181	駮 8182	駮 8183						
高	8180				駮 8184						
髻	8180					髻 8185	髻 8186	髻 8187	髻 8188	髻 8189	
	8190	髻 8190	髻 8191	髻 8192	髻 8193	髻 8194					
	8200		髻 8201	髻 8202	髻 8203	髻 8204	髻 8205	髻 8206	髻 8207		
鬥	8200								鬥 8208	鬥 8209	
	8210	鬥 8210	鬥 8211	鬥 8212	鬥 8213						
鬯	8210				鬯 8214						
鬯	8210					鬯 8215					
鬼	8210						鬼 8216	鬼 8217	鬼 8218	鬼 8219	

		0	1	2	3	4	5	6	7	8	9
鬼	8220	魍 8220	魍 8221	魍 8222							
	8220				魍 8223	魍 8224	魍 8225	魍 8226	魍 8227	魍 8228	魍 8229
	8230	魍 8230	魍 8231	魍 8232	魍 8233	魍 8234	魍 8235	魍 8236	魍 8237	魍 8238	魍 8239
	8240	魍 8240	魍 8241	魍 8242	魍 8243	魍 8244	魍 8245	魍 8246	魍 8247	魍 8248	魍 8249
	8250	魍 8250	魍 8251	魍 8252	魍 8253	魍 8254	魍 8255	魍 8256	魍 8257	魍 8258	魍 8259
	8260	魍 8260	魍 8261	魍 8262	魍 8263	魍 8264	魍 8265	魍 8266	魍 8267	魍 8268	魍 8269
	8270	魍 8270	魍 8271	魍 8272	魍 8273						
魚	8270					魍 8274	魍 8275	魍 8276	魍 8277	魍 8278	魍 8279
	8280	魍 8280	魍 8281	魍 8282	魍 8283	魍 8284	魍 8285	魍 8286	魍 8287	魍 8288	魍 8289
	8290	魍 8290	魍 8291	魍 8292	魍 8293	魍 8294					
	8300		魍 8301	魍 8302	魍 8303	魍 8304	魍 8305	魍 8306	魍 8307	魍 8308	魍 8309
	8310	魍 8310	魍 8311	魍 8312	魍 8313	魍 8314	魍 8315	魍 8316	魍 8317	魍 8318	魍 8319
	8320	魍 8320	魍 8321	魍 8322	魍 8323	魍 8324	魍 8325	魍 8326	魍 8327	魍 8328	魍 8329
	8330	魍 8330	魍 8331	魍 8332	魍 8333	魍 8334					
鹵	8330						鹵 8335	鹵 8336	鹵 8337		

		0	1	2	3	4	5	6	7	8	9
鹿	8330						麇 麇 8338 8339				
	8340	麇 8340	麇 8341	麇 8342	麇 8343	麇 8344	麇 8345				
麥	8340						麥 麩 麸 麩 8346 8347 8348 8349				
	8350	麩 8350									
麻	8350	靡 8351									
黄	8350	鬻 8352									
黍	8350	黎 黏			藜						
黒	8350						黔 黜 黠 黠 8356 8357 8358 8359				
	8360	黠 8360	黠 8361	黠 8362	黠 8363	黠 8364	麤 黠 8365 8366				
芮	8360						芮 黠 黠 8367 8368 8369				
黠	8370	黠 黠 黠 8370 8371 8372									
鼓	8370	鼓 鼗 8373 8374									
鼠	8370						鼠 黠 8375 8376				
鼻	8370						鼷 8377				
齊	8370						齊 8378				

		0	1	2	3	4	5	6	7	8	9
齒	8370						齒 8379				
	8380	齒 8380	齒 8381	齒 8382	齒 8383	齒 8384	齒 8385	齒 8386	齒 8387	齒 8388	齒 8389
	8390	齒 8390 8391									
龍	8390	龕 8392									
龜	8390	龜 8393									
龕	8390	龕 8394									
	8400	堯 8401	楨 8402	遙 8403	瑤 8404	凜 8405	熙 8406				



## 記号・カナなど

	0	1	2	3	4	5	6	7	8	9	
記号	0100	(スペース)	0101	0102	0103	0104	0105	0106	0107	0108	0109
	0110	!	〃	°	´	˘	¨	^		—	∖
	0120	ゞ	ゝ	ゞ	〃	全	々	↗	○	—	
	0130	/	∖	~			…		‘	’	
	0140	“	”	(	)	{	}	[	]	{	}
	0150		《	》	「	」	『	』	【	】	
	0160	+	-	±	×	÷	=		<	>	
	0170						°				¥
	0180	\$	¢	£	%	#	&	*	@	§	
	0190										
	0200										〒
	0210					=					
	0220							0226	0227	0228	0229
	0230										
		0230	0231	0232	0233						

	0	1	2	3	4	5	6	7	8	9	
記号	0240				ㄣ						
	0260		0242	0243	0244	0245	0246	0247	0248		
	0270	0260	0261	0262	0263	0264	0265	0266	0267	0268	
	0280			‰				†	‡	¶	
0290					0282	0283	0284	0285	0286	0287	
					0294						
英・数字	0310					0	1	2	3		
						0316	0317	0318	0319		
	0320	4	5	6	7	8	9				
		0320	0321	0322	0323	0324	0325				
	0330			A	B	C	D	E	F	G	
				0333	0334	0335	0336	0337	0338	0339	
	0340	H	I	J	K	L	M	N	O	P	Q
		0340	0341	0342	0343	0344	0345	0346	0347	0348	0349
	0350	R	S	T	U	V	W	X	Y	Z	
		0350	0351	0352	0353	0354	0355	0356	0357	0358	
0360						a	b	c	d	e	
						0365	0366	0367	0368	0369	
0370	f	g	h	i	j	k	l	m	n	o	
	0370	0371	0372	0373	0374	0375	0376	0377	0378	0379	
0380	p	q	r	s	t	u	v	w	x	y	
	0380	0381	0382	0383	0384	0385	0386	0387	0388	0389	
0390	z										
	0390										

		0	1	2	3	4	5	6	7	8	9
ひらがな	0400		あ 0401	あい 0402	い 0403	い 0404	う 0405	う 0406	え 0407	え 0408	お 0409
	0410	お 0410	か 0411	が 0412	き 0413	ぎ 0414	く 0415	ぐ 0416	け 0417	げ 0418	こ 0419
	0420	ご 0420	さ 0421	ざ 0422	し 0423	じ 0424	す 0425	ず 0426	せ 0427	ぜ 0428	そ 0429
	0430	ぞ 0430	た 0431	ただ 0432	ち 0433	ぢ 0434	っ 0435	つ 0436	づ 0437	て 0438	で 0439
	0440	と 0440	ど 0441	な 0442	に 0443	ぬ 0444	ね 0445	の 0446	は 0447	ば 0448	ぱ 0449
	0450	ひ 0450	び 0451	ぴ 0452	ふ 0453	ぶ 0454	ぶ 0455	へ 0456	べ 0457	ぺ 0458	ほ 0459
	0460	ぼ 0460	ぽ 0461	ま 0462	み 0463	む 0464	め 0465	も 0466	や 0467	ゃ 0468	ゆ 0469
	0470	ゆ 0470	よ 0471	よ 0472	ら 0473	り 0474	る 0475	れ 0476	ろ 0477	わ 0478	わ 0479
	0480	ゐ 0480	ゑ 0481	を 0482	ん 0483	づ 0484	か 0485	け 0486			
カタカナ	0500		ア 0501	ア 0502	イ 0503	イ 0504	ウ 0505	ウ 0506	エ 0507	エ 0508	オ 0509
	0510	オ 0510	カ 0511	ガ 0512	キ 0513	ギ 0514	ク 0515	グ 0516	ケ 0517	ゲ 0518	コ 0519
	0520	ゴ 0520	サ 0521	ザ 0522	シ 0523	ジ 0524	ス 0525	ズ 0526	セ 0527	ゼ 0528	ソ 0529
	0530	ゾ 0530	タ 0531	ダ 0532	チ 0533	ヂ 0534	ッ 0535	ツ 0536	ツ 0537	テ 0538	デ 0539
	0540	ト 0540	ド 0541	ナ 0542	ニ 0543	ヌ 0544	ネ 0545	ノ 0546	ハ 0547	バ 0548	パ 0549

		0	1	2	3	4	5	6	7	8	9
カタカナ	0550	ヒ 0550	ビ 0551	ピ 0552	フ 0553	ブ 0554	プ 0555	ヘ 0556	ベ 0557	ペ 0558	ホ 0559
	0560	ボ 0560	ポ 0561	マ 0562	ミ 0563	ム 0564	メ 0565	モ 0566	ヤ 0567	ャ 0568	ユ 0569
	0570	ユ 0570	ョ 0571	ヨ 0572	ラ 0573	リ 0574	ル 0575	レ 0576	ロ 0577	ワ 0578	ワ 0579
	0580	ヰ 0580	ヱ 0581	ヲ 0582	ン 0583	ヴ 0584	カ 0585	ケ 0586			
	0600		0601	0602	0603	0604	0605	0606	0607	0608	0609
ギリシヤ文字	0610	0610	0611	0612	0613	0614	0615	0616	0617	0618	0619
	0620	0620	0621	0622	0623	0624					
	0630				0633	0634	0635	0636	0637	0638	0639
	0640	0640	0641	0642	0643	μ 0644	0645	0646	0647	0648	0649
	0650	0650	0651	0652	0653	0654	0655	0656			
ロシア文字	0700		0701	0702	0703	0704	0705	0706	0707	0708	0709
	0710	0710	0711	0712	0713	0714	0715	0716	0717	0718	0719
	0720	0720	0721	0722	0723	0724	0725	0726	0727	0728	0729
	0730	0730	0731	0732	0733						

	0	1	2	3	4	5	6	7	8	9	
ロシア文字	0740									0749	
	0750	0750	0751	0752	0753	0754	0755	0756	0757	0758	0759
	0760	0760	0761	0762	0763	0764	0765	0766	0767	0768	0769
	0770	0770	0771	0772	0773	0774	0775	0776	0777	0778	0779
	0780	0780	0781								
	8950						 8955	 8956	株式会社 8957	有限会社 8958	社団法人 8959
8960	財団法人 8960	学校法人 8961	医療法人 8962	宗教法人 8963							
8980				TEL 8984	FAX 8985	No. 8986	(株) 8987	(有) 8988	(社) 8989		
8990	(財) 8990	(学) 8991	(医) 8992	(宗) 8993	(代) 8994						

## キーラベルを入れるときは

キーキャップを外して、商品名などを書き込んだキーラベルを入れることができます。下のキーラベルをコピーしてお使いください。

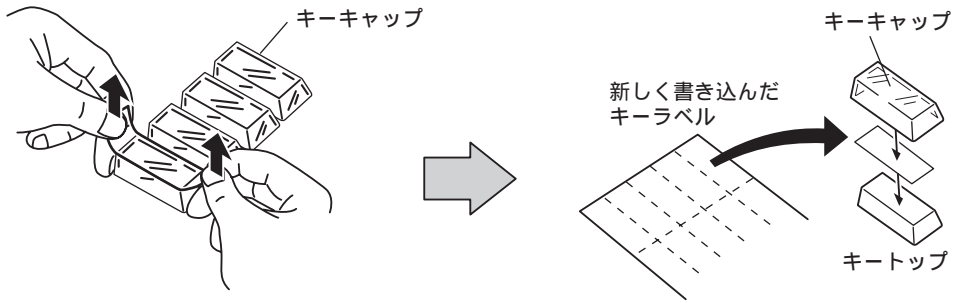

キーキャップが外れにくいときは、セロハンテープを貼り付け、キーキャップ側面を指で軽く押さえて持ち上げてください。

新しく書き込んだキーラベルを切り取り、キーキャップの内側に入れてから取り付けます。

### 使用例

H ケーキ 1	S 4	Y 8	I 12	
T 3	R 7	U 11		
N 2	W 6	E 10		
H 1	- 5	O 9		

キーラベルはコピーしたものを切り取ってお使いください。  
キーラベル上の小さい文字は、設定のときに必要になります。該当するキーに合わせてラベルを入れてください。

## キートップがはずれてしまったときは

下図のようにキーボードへ差し込んでください。

1×1サイズのキー

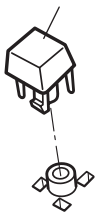

カチッと入るまで差し込みます。

1×2サイズのキー

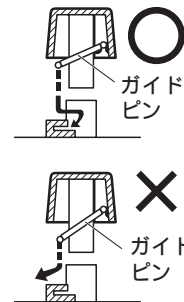
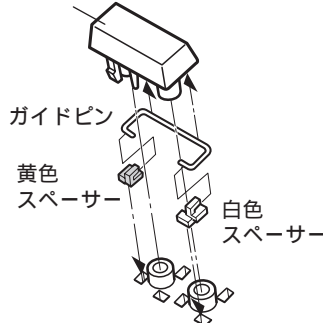

ガイドピンをスペーサーに引っかけてから差し込みます。ガイドピンがスペーサーにかかってないと、キーが反応しないことがあります。

# 文字設定用シート

部門名やPLU名、コマーシャルメッセージ、店名ロゴ、領収証ロゴなどの文字設定の際に、このシートをコピーしてご使用ください。

(記入例)

文字数 番号・行数	1	2	3	4	5	6	7	8	9	10	11	12	13	14	15	16	17	18	19	20	21	22	23	24
PLU001	果	物	ミ	カ	ン	M																		
ローマ字または文字コード	18:44	42:10	MI	KA	NN	077																		

部門、PLU番号  
または  
メッセージ行数

└─ 区点コードは2文字分に記入します。 ─ ECR文字コードは1文字分に記入します。

└─ 部門、PLUは16文字以内で設定してください。  
コマーシャルメッセージは24文字・6行以内、  
店名ロゴ、領収証ロゴは24文字・4行以内で設  
定します。

文字数 番号・行数	1	2	3	4	5	6	7	8	9	10	11	12	13	14	15	16	17	18	19	20	21	22	23	24
ローマ字または文字コード																								
ローマ字または文字コード																								
ローマ字または文字コード																								
ローマ字または文字コード																								
ローマ字または文字コード																								
ローマ字または文字コード																								
ローマ字または文字コード																								



# 店名ロゴについて

店名ロゴには次の3種類があり、いずれか一つを選ぶことができます。

## 標準店名ロゴ

このレジスタに最初から入っているロゴで、「お買上票」と「領収証」があります。

お買上票

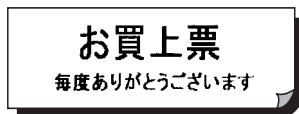

領収証



「店名ロゴの選択」(☞40ページ)の設定例を参照して、「お買上票」と「領収証」のどちらかを選択してください。ご購入時またはリセット操作後は、「お買上票」が印字される設定になっています。

## 文字設定による店名ロゴ

ご自身で設定したメッセージを店名ロゴとして印字します。

「店名ロゴの設定」(☞52ページ)の設定例を参照して店名ロゴとして印字するメッセージを設定してください。この文字設定をおこなうだけで店名ロゴが変更されます。

## グラフィック店名ロゴ

お店独自のロゴマークなどを店名ロゴとして使うことができます。「グラフィック店名ロゴ作成ご依頼要領」(☞65ページ)を参照して、グラフィック店名ロゴをお申し込みください(有償)。

ご依頼を受けて作成された店名ロゴのデータはフロッピーディスクに入っていますので、パソコンを使ってレジスタに設定してください。



・標準店名ロゴから他の店名ロゴに変更するとき

いったん 文字設定による店名ロゴまたは グラフィック店名ロゴを設定すると、標準店名ロゴは消去されます。

再び 標準店名ロゴをご使用になるときは、リセット操作(☞6ページ)をおこなってください。リセット操作をおこなうと、これまでの登録データはすべて消去され、設定内容はご購入時の状態に戻りますので、ご注意ください。

# カスタマサポートツールを使用して領収証ロゴを設定するときは

付属のカスタマサポートツール(CD-ROM)を使用して、パソコンから領収証ロゴを設定する場合は、下記の方法で領収証ロゴを設定してください。

パソコンとレジスタの接続方法やカスタマサポートツールの使用法は、カスタマサポートツールのヘルプを参照してください。

- ☞) **ご注意** ・領収証ロゴの設定後、必ず店名ロゴを設定してください。  
カスタマサポートツールを使用してパソコンから領収証ロゴを設定すると、いったんレジスタ側の店名ロゴのグラフィックメモリに領収証ロゴのデータが保存されます。そのため、先に店名ロゴを設定しておく、領収証ロゴの設定時に店名ロゴデータが消えてしまいますので、領収証ロゴを設定した後は、必ず店名ロゴを設定してください。

パソコン側で領収証ロゴを作成し、レジスタへ送信します。

カスタマサポートツールの簡単設定ツールを使用して、「2. 店名ロゴを作成する時」を選び、「新規ロゴ作成」を選びます。

店名ロゴ作成画面が表示されますが、ここに領収証ロゴに設定するテキスト等を入力して、レイアウトします。

入力が終了したら「保存/終了」を押して、そのあと表示される確認画面の指示にしたがって、レジスタへ領収証ロゴのデータを送信します。

レジスタ側で次の操作をおこなって受信データを領収証ロゴに設定します。

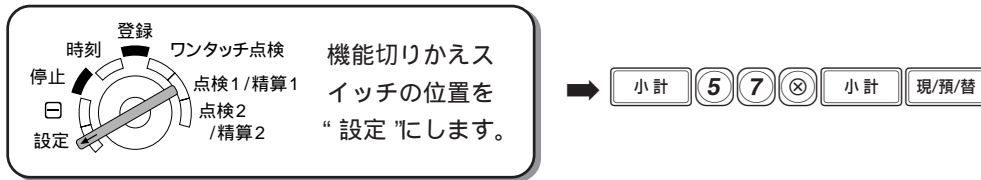

この操作をおこなうと、設定した領収証ロゴが印字されますので、正しく設定できたことを確認してください。設定を修正するときは、もう一度最初からやりなおしてください。

パソコン側で店名ロゴを作成し、レジスタへ送信します。

カスタマサポートツールの簡単設定ツールを使用して、「2. 店名ロゴを作成する時」を選び、「新規ロゴ作成」または「既存のロゴ画像を送信」を選び、店名ロゴのデータをレジスタへ送信します。

これで、領収証ロゴと店名ロゴの設定が終了しました。

シャープ電子レジスタ **グラフィック店名ロゴ作成依頼書 (FD)**

1. 形名 XE-A201S (セット番号 \_\_\_\_\_) 年 月 日

2. 店名ロゴ作成顧客名

ご芳名 \_\_\_\_\_

ご住所 \_\_\_\_\_

電話番号 \_\_\_\_\_

3. 作成フロッピーディスク枚数 \_\_\_\_\_ 枚

4. 店名ロゴ原稿

(実寸は縦21.7mm、横48mmです。)

【お願い】

黒のボールペンで大きくご記入  
ください。

指定書体・マークはハッキリし  
た正確な見本を添えてください。

5. 書体( \_\_\_\_\_ で囲んでください)

丸ゴシック・角ゴシック

楷書

**通信欄**

.....指定マーク、指定書体は、この枠内に添付してください。

⑨ この欄に添付なき場合は写植(角ゴシック体)にて作製いたします。

取扱店名 \_\_\_\_\_

担当者名 \_\_\_\_\_

住所 \_\_\_\_\_

電話番号 \_\_\_\_\_

販社名 \_\_\_\_\_

統轄・支店(営) \_\_\_\_\_

受付日 年 月 日

依頼日 年 月 日

発注番号 \_\_\_\_\_

担当 \_\_\_\_\_

-----これより上の依頼書を切り取って送付してください。-----

形名 **XE-A201S**

消耗品の  
ご用命は 店名 \_\_\_\_\_

TEL \_\_\_\_\_

消耗品名	品番	外径	備考
ロール紙	RL140T	70mm	(5巻1パック) 紙質：感熱紙 紙幅：57.5mm ± 0.3mm
	RL130T	80mm	
ロール紙(高保存タイプ)	RL141T	70mm	
	RL131T	80mm	

きりとりせん

FAX  
送信方向

FAX  
送信方向

きりとりせん

右の部分を切り取って  
レジスタの側面に  
貼っておくと便利です。

きりとりせん

製品のお取り扱い方法や  
修理のご相談は...

『お客様ご相談窓口のご案内』をご参照ください。

シャープホームページ

<http://www.sharp.co.jp/>

## シャープ株式会社

本社 〒545-8522 大阪市阿倍野区长池町22番22号  
情報システム事業本部 〒639-1186 奈良県大和郡山市美濃庄町492番地

お客様へ...お買い上げ年月日、お買い上げ店名を記入されますと、修理などの依頼のときに便利です。

お買い上げ年月日	年	月	日
お買い上げ店名			
	電話番号		