

ダビングする

～ DVDディスクをファイナライズする～

<本機でダビングしたDVDディスクを他の機器で再生できるようにする>

レコーダーのリモコンまたは本体前面

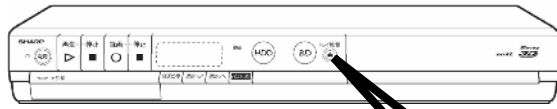

レコーダー



本体前面の「トレイ開/閉」
またはレコーダーリモコンの
「開/閉」を押す

すでにファイナライズするDVDディスクが
本体に入っている場合にはこの操作は不要です

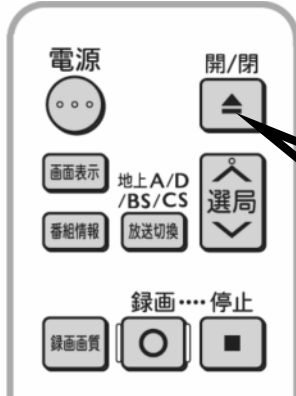

レコーダーのリモコン

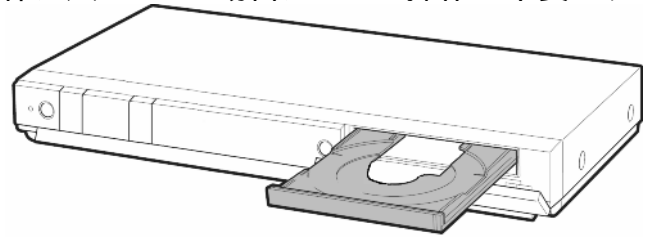

トレイが開く

レコーダーのリモコンまたは本体前面

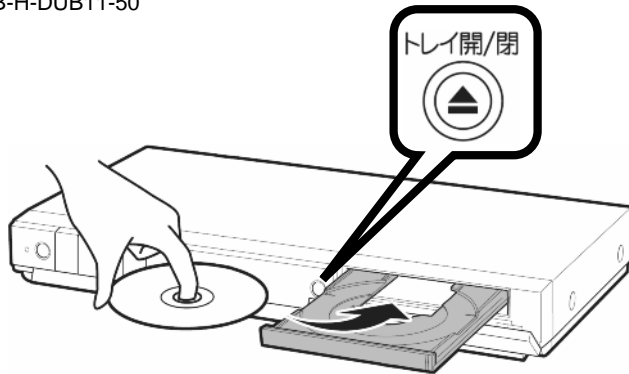

レコーダー

ディスクは光っている面を
下にして置きます

ディスクをトレイに置き、
本体前面の「トレイ開/閉」
またはレコーダーリモコンの
「開/閉」を押す

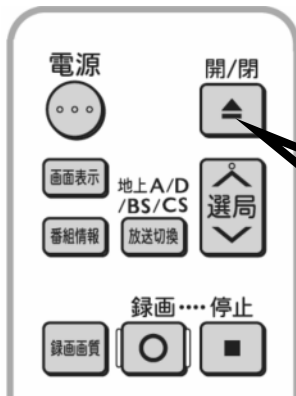

レコーダーのリモコン

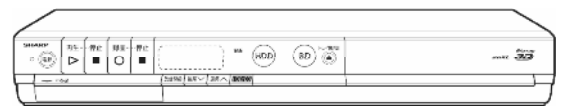

トレイが閉まる

テレビ画面に「ディスク読み込み中」と表示され、
表示が消えるまで待ちます

レコーダーのリモコン

「ホーム」を押す

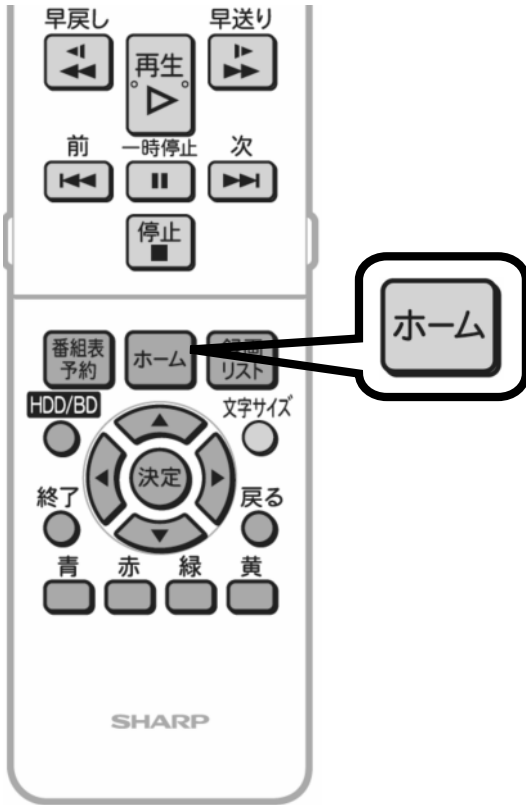

レコーダーのリモコン

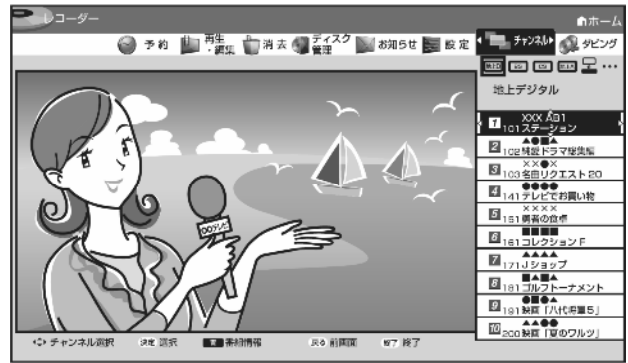

テレビ画面にホームメニューが映る

レコーダーのリモコン

左右の三角矢印で「ディスク管理」を選び「決定」を押す

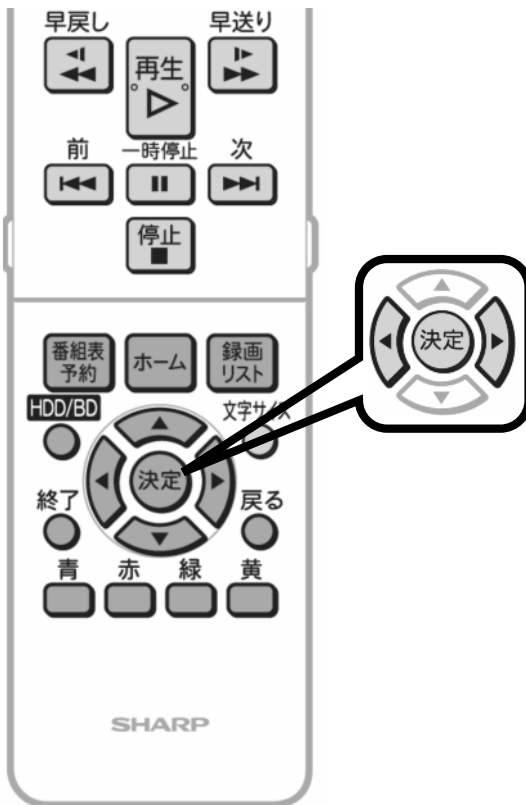

レコーダーのリモコン

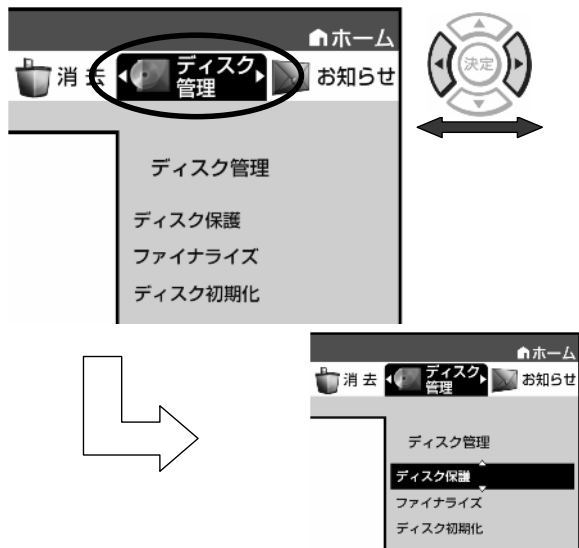

ディスク管理メニューが映る

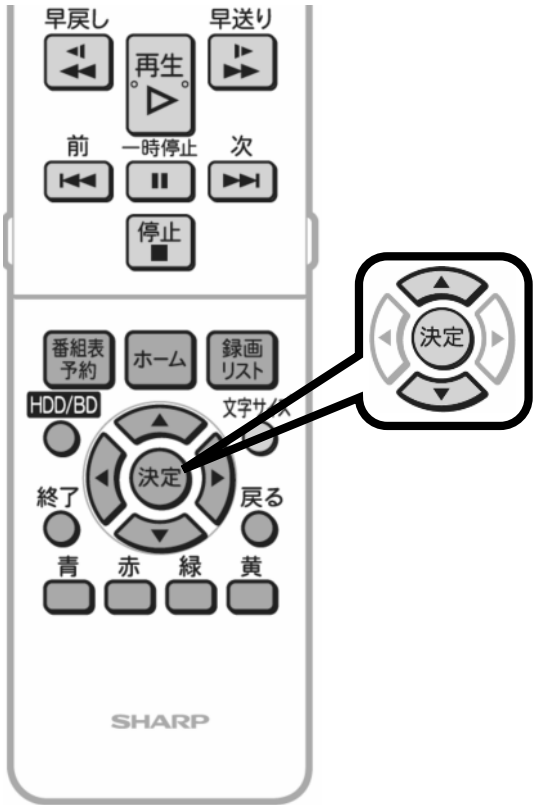

レコーダーのリモコン

レコーダーのリモコン

上下の三角矢印で
「ファイナライズ」を選び
「決定」を押す



ファイナライズの選択画面が表示される

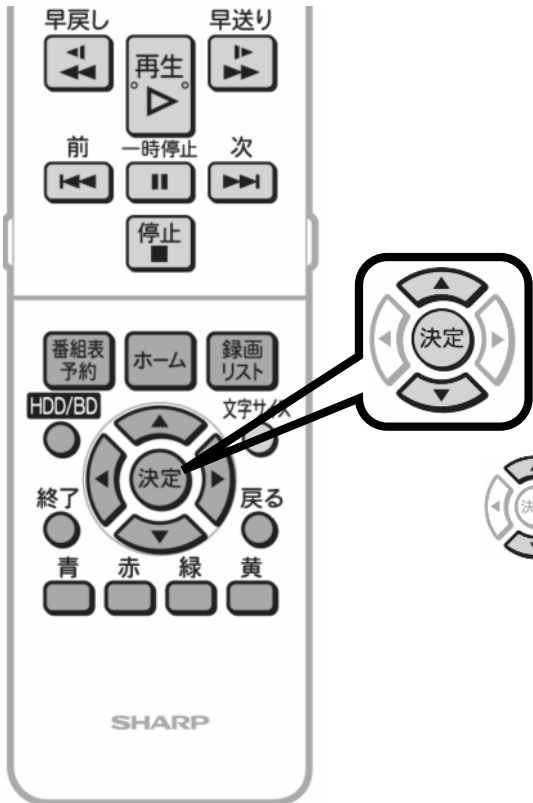

レコーダーのリモコン

レコーダーのリモコン

上下の三角矢印で
「ファイナライズ実行」を選び
「決定」を押す

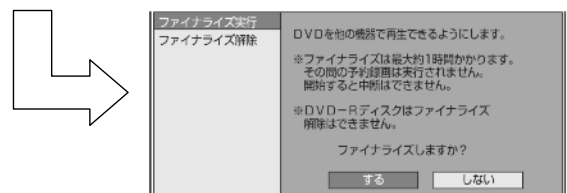
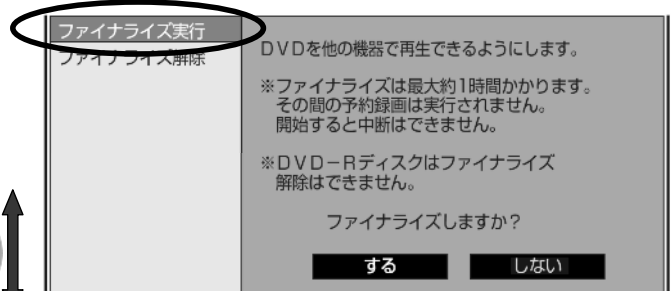

ファイナライズ実行選択に換わる

レコーダーのリモコン

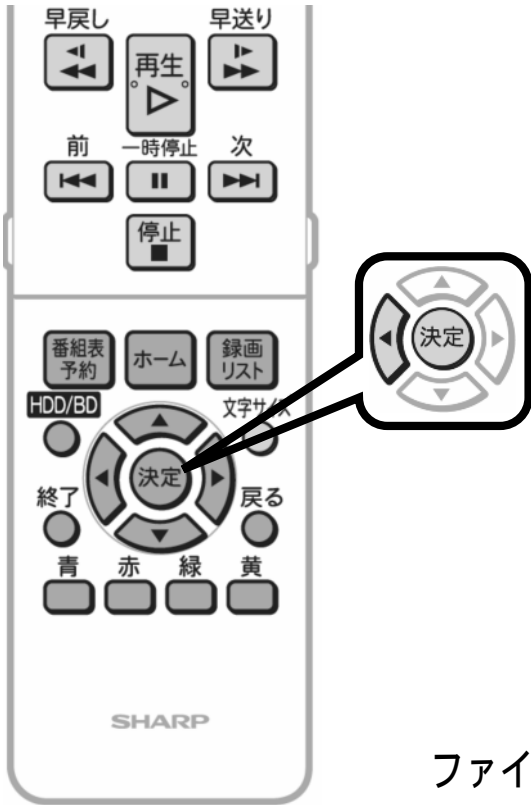

レコーダーのリモコン

左の三角矢印で
「する」を選び
「決定」を押す

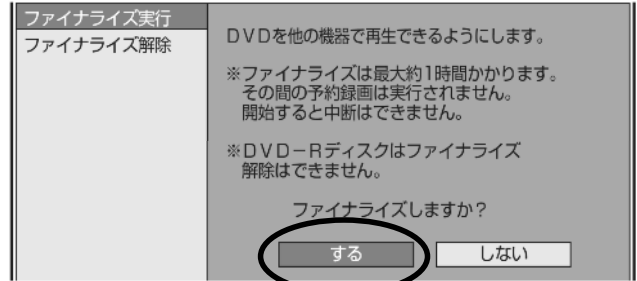

ファイナライズ実行

ファイナライズ実行画面に換わる

レコーダーのリモコン

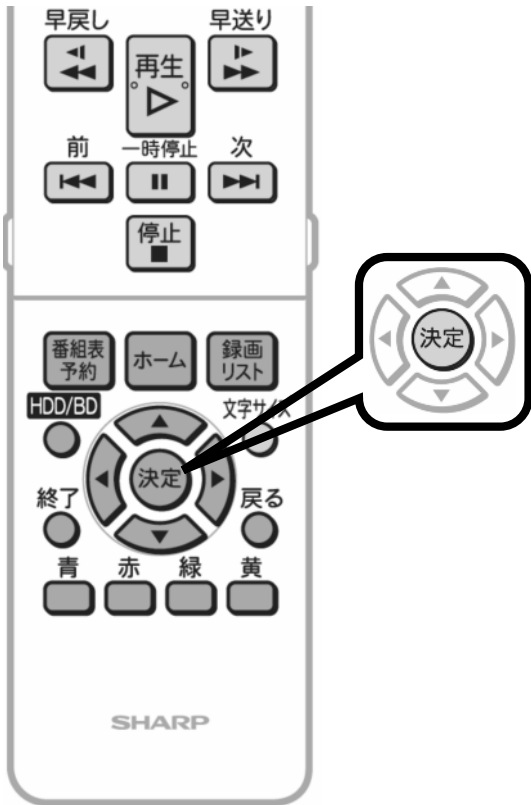

レコーダーのリモコン

「確認」で「決定」を押す

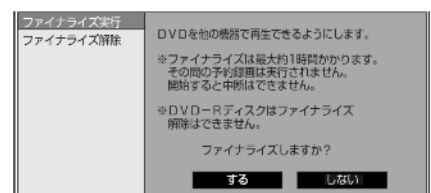
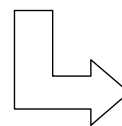
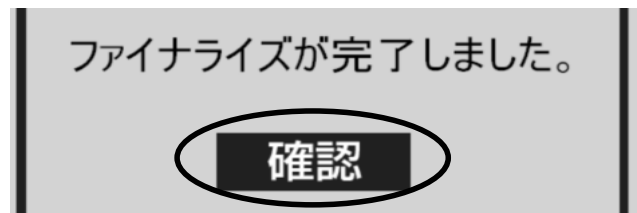

ファイナライズの選択画面に戻る

レコーダーのリモコン

「終了」を押す

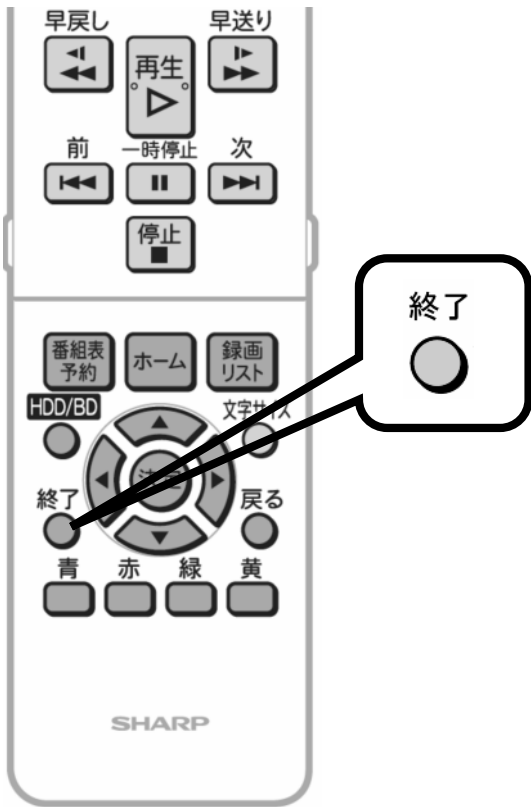

レコーダーのリモコン

テレビ放送の番組に戻る

以上で、ファイナライズは完了です