

Q&A 集 (困ったときは)

調べたい機能のアイコンをクリックしてください。



共通



コピー



プリンター



ファクス



イメージ送信



ドキュメント
ファイリング



便利な使い方

はじめに

本書の記載内容について

このガイドは、本機を操作する上で、わからないことやトラブルの対処方法などをまとめて説明しています。本機をお使いになって困ったことがありましたら、お客様ご相談窓口にご連絡をする前に、このガイドを参照して問題解決の方法を探ってください。

お願い

- この説明書ではこの製品をご使用いただくにあたり、導入者および利用者がお使いのコンピューターや Web ブラウザーについて実用的な知識を持っていることを想定して説明しています。
- OS（オペレーティングシステム）やWebブラウザに関する事からについては、必要に応じてOSやWebブラウザの説明書またはヘルプ機能を参照してください。
- この取扱説明書では、画面の説明や操作手順は、Windows® 10を使用して説明しています。OSのバージョンや使用されるWebブラウザにより表示される画面が異なることがあります。
- この取扱説明書で機種名xx-xxxxxと記載しているところは、“xx-xxxxx”にお使いの機種名を入れてお読みください。
- この取扱説明書は内容について十分注意し作成しておりますが、万一ご使用中にご不審な点・お気付きのことがありましたら、もよりのシャープお客様ご相談窓口までご連絡ください。
- この製品は厳重な品質管理と検査を経て出荷しておりますが、万一故障または不具合がありましたら、お買いあげの販売店、またはもよりのシャープお客様ご相談窓口までご連絡ください。
- お客様もしくは第三者がこの製品および別売品の使用を誤ったことにより生じた故障、不具合、またはそれらに基づく損害については、法令上の責任が認められる場合を除き、当社は一切その責任を負いませんので、あらかじめご了承ください。

ご注意

- この取扱説明書の内容の全部または一部を、当社に無断で転載、あるいは複製することを禁止します。
- この取扱説明書の内容は、改良のため予告なく変更することがあります。

本文中で説明しているイラスト、操作パネル、タッチパネル、Webページ設定画面について

周辺装置は基本的に別売品ですが、お買いあげいただいた本機の種類によっては、一部標準装備されているものもあります。

この取扱説明書では、BP-30C25に1段給紙ユニットと2段給紙デスクを装着した状態で説明しています。

本機の機能や使いかたを説明するために、一部説明と異なる周辺装置の装着状態で説明している場合があります。

取扱説明書に記載している操作画面、表示されるメッセージ、キー名称などは改良変更などにより実際の表示と一部異なる場合があります。あらかじめご了承ください。

もくじ

本書の記載内容について	2
共通の問題	4
コピーの問題	23
プリンターの問題	27
ファクスの問題	36
イメージ送信の問題	46
ドキュメントファイリングの問題	54
便利な使い方	58

このガイドで記載している対処方法でも解決しない場合は…

このガイドで記載してある対処方法で問題が解決しない場合は、[電源]ボタンを押し、[ホーム画面]キーが消灯し、操作パネルの表示が消えてから主電源スイッチを“**⏻**”の位置にします。10秒以上経ってから主電源スイッチを“**|**”の位置にして電源を入れてください。

 [電源]ボタンを操作せずに本機の主電源スイッチを切ったり電源プラグを抜き差ししないでください。ストレージの破損やデータ消失の原因となることがあります。

シャープWebページの「お客様サポート」ページについて

「お客様サポート」のページでは、複合機の使用に必要な情報やQ&A、最新のプリンタードライバーなど、本機をご使用の際、便利な情報が掲載されています。

このガイドを読んでも解決できない問題があった場合、このページの「よくあるご質問」に解決方法が記載されている場合があります。このガイドと併せてご覧ください。

お客様サポート

<https://jp.sharp/business/print/support/>

「お客様ご相談窓口」について

このガイドやシャープWebページの「お客様サポート」を参照されても問題が解決できないときは、お買いあげの販売店または下記「お客様ご相談窓口」にご相談ください。

シャープマーケティングジャパン株式会社

- 一般電話・携帯電話からは…
0570-051001 (ナビダイヤル) (沖縄地区を除く)
- IP電話・PHSからは…
043-332-9910 (東日本)、06-6794-2909 (西日本)

受付時間：

月曜～土曜 午前9時～午後5時40分 (祝日および年末年始を除く)

沖縄地区については、下記の沖縄シャープ株式会社にお問い合わせください。

沖縄シャープ電機株式会社

098-861-0866

受付時間：

月曜～土曜 午前9時～午後5時30分 (祝日など弊社休日を除く)



知っておいていただきたいこと

共通の問題のチェックリストは「[チェックリスト \(8ページ\)](#)」を参照してください。

電源、コネクタの位置

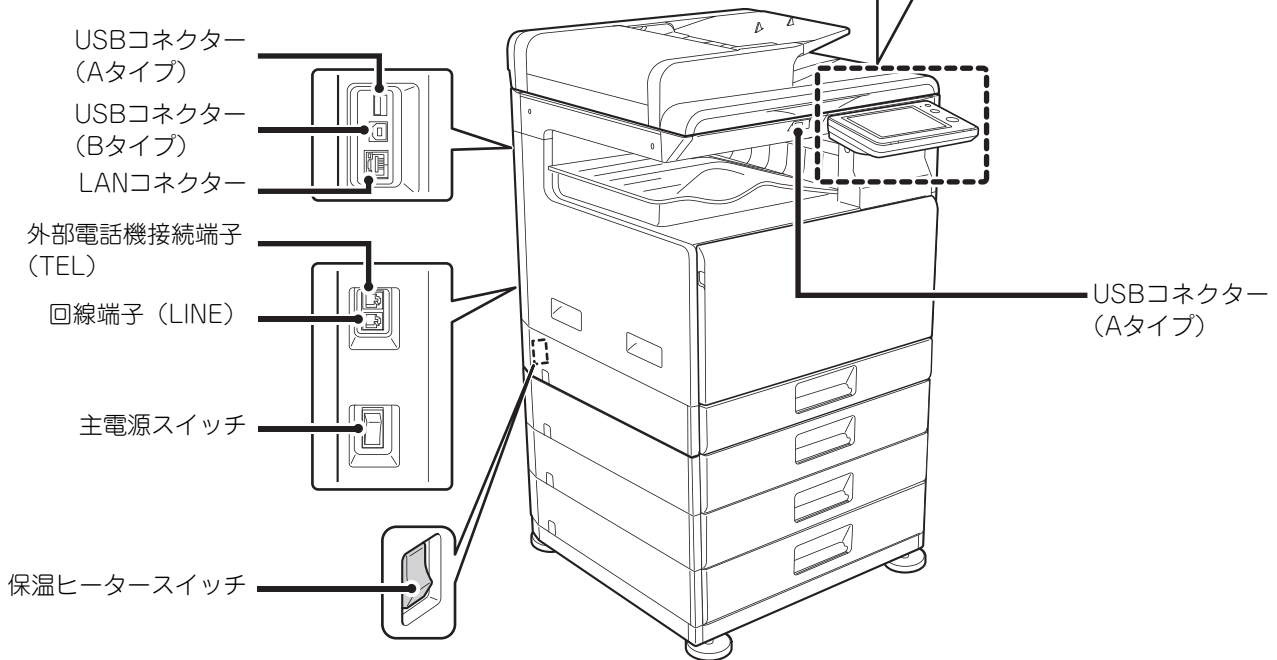
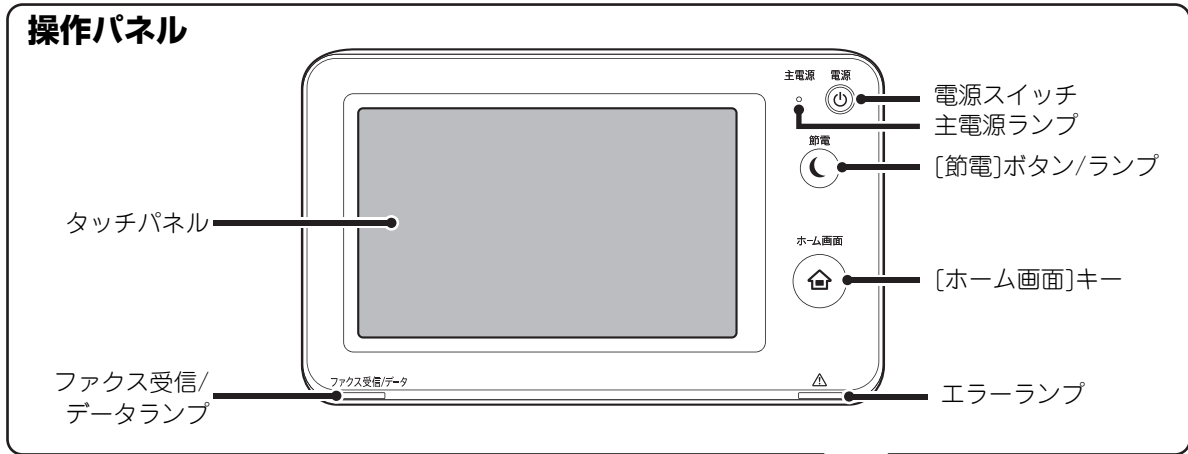



原稿のセットに関して

原稿は正しくセットできていますか？

●原稿自動送り装置

指示線を超えない

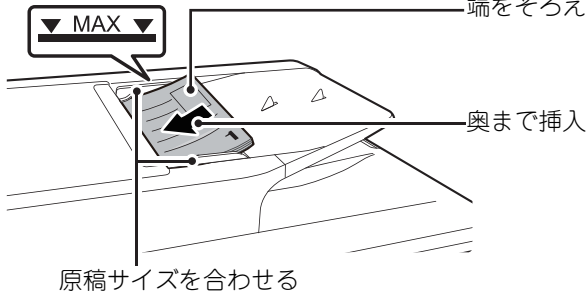

折られた原稿は伸ばしてセットします。
(原稿の紙づまりや、原稿サイズの誤検知を防ぐため)

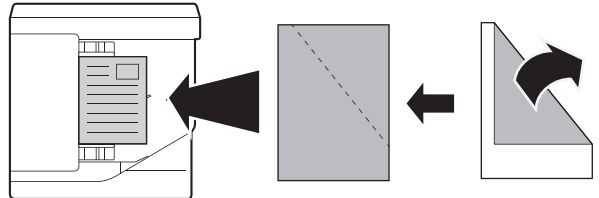

ステープルされている原稿は、必ずステープルを外してよくさばいてからセットしてください。
(原稿の紙づまりや原稿の破れ、原稿紙片の残りを防ぐため)

●原稿台（ガラス面）

原稿は左奥を基準にセットします。
折られた原稿は伸ばしてセットします。

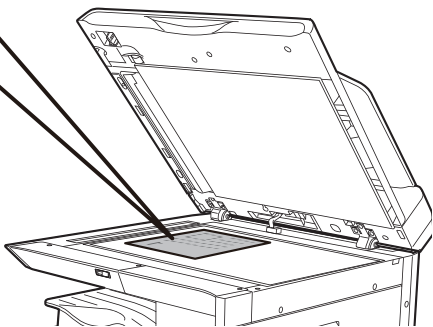
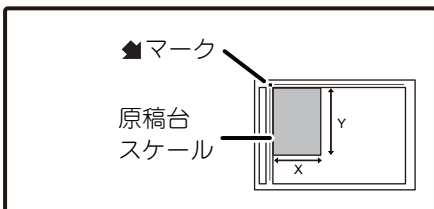



用紙の補給に関して

用紙は正しくセットできていますか？

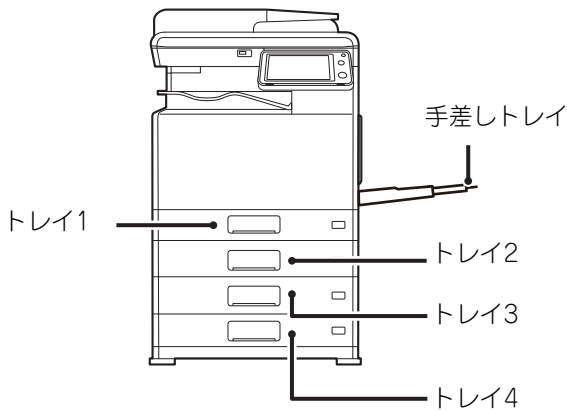

用紙セット時の注意

用紙はよくさばいて 上限枚数以内で指示線を超えてはいけません。

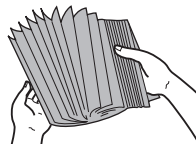

下図のようにならないように用紙をセットしてください。



トレイ1

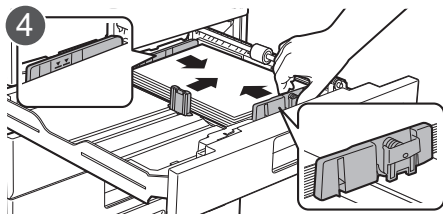
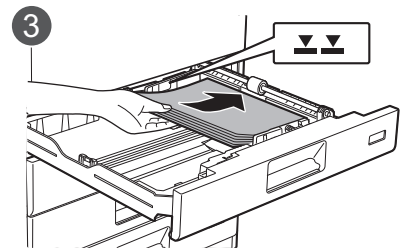
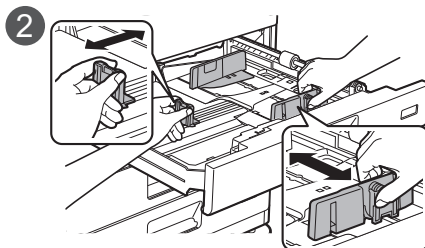
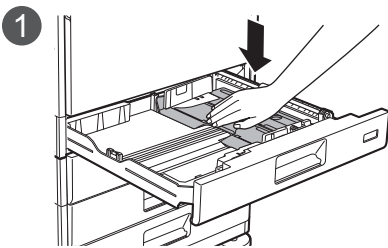

用紙をセット後、仕切り板A、Bと用紙のすき間ができないよう、用紙の幅まで仕切り板の間隔をせばめてください。

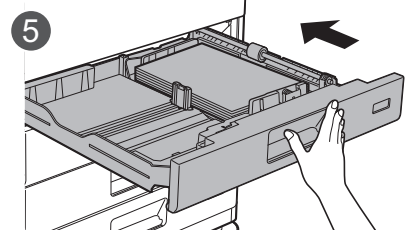

トレイ2~4

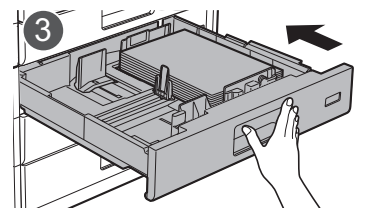
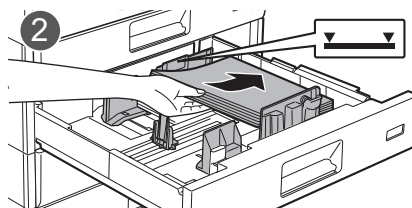
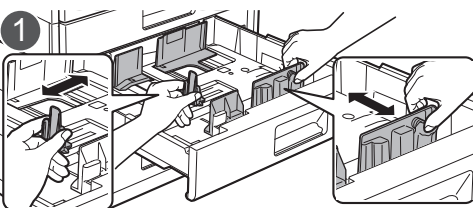

手差しトレイ



用紙の長さが250mmを超える用紙をセットする場合は補助トレイを開いてください。

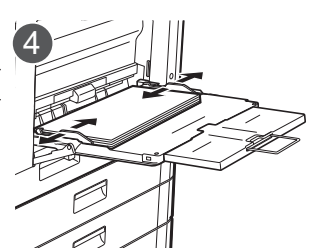
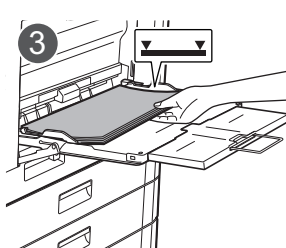
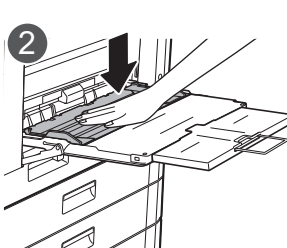



メンテナンスに関して

原稿自動送り装置・原稿台（ガラス面）の清掃方法

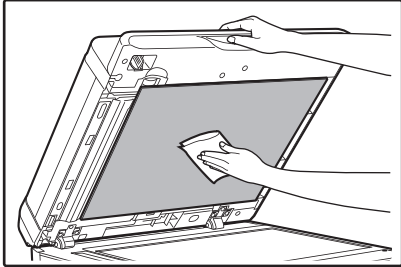

両面原稿自動送り装置 (RSPF) の場合

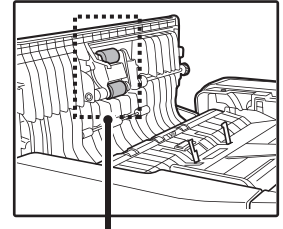
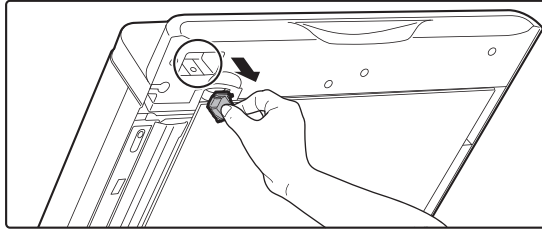

原稿給紙ローラー

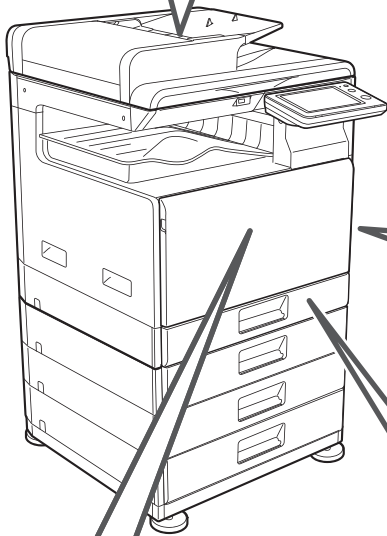
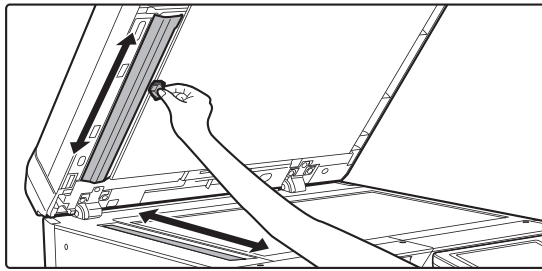
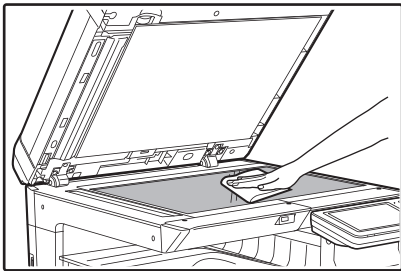

手差し給紙ローラーの清掃方法

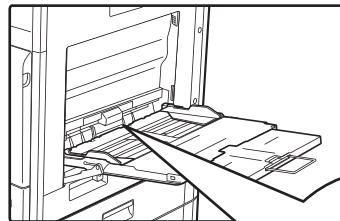

手差し給紙ローラー

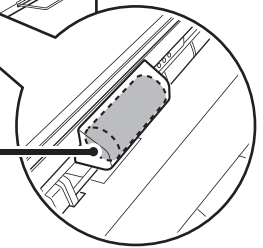

トナーカートリッジの取り出し

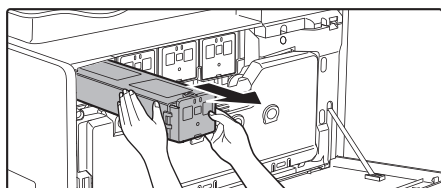

トナーカートリッジの交換時期になると自動的にトナーカートリッジが排出されます。

トレイ1 給紙ローラーの清掃方法

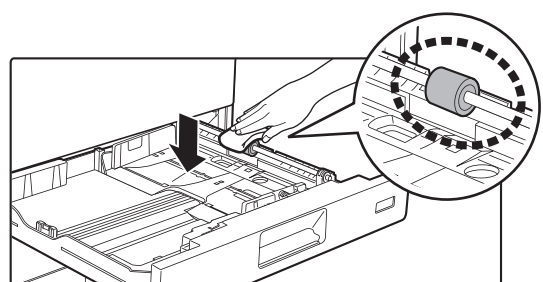



チェックリスト

問題	チェック	ページ
特定の機能や周辺装置が使用できない 総使用枚数の確認方法が分からない	管理者によって、機能の使用制限が設定されていませんか？	11
	[ホーム画面]キーを長押ししてください。 設定モードのステータスで確認することができます。	11
操作ができない	主電源ランプは点灯していますか？	11
	電源を入れた直後ではありませんか？	11
	[節電]ボタンが点滅していませんか？	11
	各カバーや装置類が開いたり、離れたりしていませんか？	11
	ログインを3回連続して失敗しませんでしたか？	12
	固定ユーザーでのログインに失敗したというメッセージを表示していませんか？	12
	タッチパネルに「エラーです。コード:xx-xx ※ 電源を入れ直してください。」というメッセージを表示していませんか？	12
プリントできない、またはプリントが途中で止まる	用紙切れを起こしていませんか？	12
	トナー切れを起こしていませんか？	12
	紙づまりを起こしていませんか？	12
	排紙トレイに用紙が満杯になっていませんか？	12
	トナー回収容器が満杯になっていませんか？	12
	モード※ごとに、使用する給紙トレイが制限されていませんか？	12
	モード※ごとに、使用する給紙トレイが制限されていませんか？	12
カラープリントを禁止する方法が分からない	ユーザー管理でカラーの使用を禁止することができます。	13
	コピーの場合は、コピーの設定を白黒優先にし、プリンターの場合は、プリンタードライバーの設定を白黒優先にすることができます。	13
原稿サイズが自動的に選択されない、または原稿サイズと異なる用紙が選択される	原稿が反ったり、折れたりしていませんか？	13
	A5サイズより小さい原稿をセットしていませんか？	13
	A5サイズの原稿を横長（A5Rサイズ）にセットしていませんか？	13
トレイ1の用紙サイズ表示が違う	トレイ1に補給した用紙サイズと表示している用紙サイズが合っていますか？	13
原稿がつまる(原稿自動送り装置)	原稿セット台にセットした原稿枚数が上限を超えていませんか？	14
	長尺の原稿を使用していませんか？	14
	原稿に薄紙を使用していませんか？	14
	原稿給紙ローラーが汚れていませんか？	14



問題	チェック	ページ
用紙がつまる	トレイをきちんと奥まで挿入していますか？	14
	内部に用紙の破片が残っていませんか？	14
	トレイにセットした用紙枚数が上限を超えていませんか？	14
	用紙を何枚か重ねて給紙していませんか？	14
	規定外の用紙を使用していませんか？	14
	給紙トレイ内の用紙が吸湿していませんか？	14
	トレイのガイドが用紙の幅と合っていますか？	14
	手差しトレイの補助ガイドを引き出して いますか？	14
	給紙ローラーが汚れていませんか？（トレイ1、手差しトレイ）	15
	A5サイズの用紙をセットしていませんか？	15
	用紙サイズを設定していますか？	15
	トレイに用紙をつぎたしましたか？	15
	パンチ済み紙を使用していますか？	15
	使用できないラベル用紙を使用していませんか？	15
	用紙を一度取り出し、裏返してからセットし直してください。用紙の種類によっては改善される場合があります。	15
	封筒をセットしていませんか？	15
	給紙トレイから用紙が給紙されない	給紙トレイに用紙を正しくセットしていますか？
モード※ごとに、使用する給紙トレイを制限していませんか？		15
用紙サイズの変更方法が分からない	給紙トレイ設定で各トレイの用紙サイズを設定してください。	16
排出された用紙のカールが大きく、不揃いになる	用紙を一度取り出し、裏返してからセットし直してください。用紙の種類によっては改善される場合があります。	16
	手差しトレイにセットした用紙枚数が上限を超えていませんか？	16
用紙に対して斜めにプリントされる	トレイのガイドが用紙の幅と合っていますか？	16
	原稿ガイドが原稿の幅と合っていますか？	16
	原稿台(ガラス面)、原稿自動送り装置の原稿読み取り部が汚れていませんか？	17
画像にすじ状の汚れが写る	手差し給紙ローラーが汚れていませんか？	17
	書き込みユニットを清掃しましたか？	17
	システム設定の筋汚れ低減を実行しましたか？	17
	規定外の用紙を使用していませんか？	17
プリントした用紙が汚れる	パンチ紙を使用してプリントしていませんか？	17
	メンテナンス(保守点検)の実施時期であることをお知らせするメッセージを表示していませんか？	17
	用紙を一度取り出し、裏返してからセットし直してください。用紙の種類によっては改善される場合があります。	17
	用紙の種類が正しく設定されていますか？	18
厚紙をプリントすると2枚目からプリント結果が汚れてしまう	用紙サイズが設定されていますか？	18
画像が欠ける	原稿のセット位置をまちがえていませんか？	18
	トレイにセットした用紙の向き(表・裏)は合っていますか？	18
用紙のプリントしたい面の裏側にプリントされる	用紙の種類が正しく設定されていますか？	19
表紙や合い紙が、指定した用紙でプリントされない	お使いのUSB機器は本機に対応していますか？	19
接続したUSB機器が使用できない	接続されたUSB機器は正しく認識されていますか？	19
	USBメモリーのフォーマットがFAT32形式またはNTFS形式になっていますか？	19
	USBメモリーの容量が32GBより大きいものを使用していませんか？	19
	処理待ちのジョブがたまっていますか？	19
プレビュー画像や縮小画像が表示されない	画面の見やすさを調整していますか？	20
タッチパネルの画面が見にくい		



? 問題	✓ チェック	ページ
何もしていないのに、勝手にログアウトしてしまう	オートクリアモードがはたらいていませんか？	20
IPアドレスの設定が分からない	設定モードのネットワーク設定でIPアドレスを設定します。	20
ホーム画面の背景色の変更方法が分からない	「カスタム表示パターン」で背景色を変更することができます。	20
ホーム画面にショートカットを追加/削除する方法が分からない	「ホームを編集する」でショートカットを変更することができます。	21
大きな文字設定で元に戻す方法が分からない	ホーム画面で、大きな文字モードが有効のままになっていませんか？	21
省エネモードの移行時間の調整方法が分からない	設定モードの省エネルギー設定で省エネモードの移行時間を設定します。	21
管理者パスワードを忘れてしまった	工場出荷時の管理者パスワードを変更しましたか？	22
保守サービスの連絡先が分からない	お客様ご相談窓口の内容を確認してください。	22



特定の機能や周辺装置が使用できない



チェック

管理者によって、機能の使用制限が設定されていませんか？



解決法

■ 管理者に問い合わせてください。
設定モードで、機能を使用できないように設定している場合があります。ユーザー認証設定時、ログインしているユーザーの設定によっては、使用できる機能が制限されていることがあります。



総使用枚数の確認方法が分からない



チェック

[ホーム画面]キーを長押ししてください。

設定モードのステータスで確認することができます。



解決法

■ [ホーム画面]キーを長押しすると、総使用枚数やトナー残量の確認メッセージが表示されます。

■ 設定モードの[ステータス]に[総使用枚数の表示]の項目があります。この項目から総使用枚数を確認することができます。



操作ができない



チェック

主電源ランプは点灯していますか？

電源を入れた直後ではありませんか？

[節電]ボタンが点滅していませんか？

各カバーや装置類が開いたり、離れたりしていませんか？



解決法

■ 点灯していない場合は、電源を入れてください。
電源プラグが確実に差し込まれていることを確認してから主電源スイッチを“**I**”の位置にしてください。

■ 用意ができたことをお知らせするメッセージを表示するまでお待ちください。
[電源]ボタンを“入”にすると、しばらくの間ウォームアップします。ウォームアップ動作中は各機能の設定はできませんが、ジョブの実行はできません。

■ オートパワーシャットオフモードになっています。[節電]ボタンを押すとオートパワーシャットオフモードを解除します。詳しくはユーザーズマニュアルを参照してください。

■ メッセージをよく読んで対処してください。
各カバーが確実に閉められていないときや装置類が離れていると、警告メッセージを表示します。



✓ チェック

ログインを3回連続して失敗しませんでしたか？



固定ユーザーでのログインに失敗したというメッセージを表示していませんか？

タッチパネルに「エラーです。コード:xx-xx
※ 電源を入れ直してください。」というメッセージを表示していませんか？
※ xx-xx はアルファベットと数字を表示します。

! 解決法

■ 復帰後、正しいユーザー情報でログインしてください。
設定モードで[ログイン失敗時の警告]が設定されていると、3回連続してログインを失敗したときに警告が表示され、ユーザー認証の操作を5分間禁止します。(ユーザー情報が不明なときは、管理者に連絡してください。)
⇒「設定(管理者)」の [システム設定] → [認証設定] → [初期設定] → [ログイン失敗時の警告]

■ 管理者に問い合わせてください。
ネットワークトラブルなどにより、自動ログインに失敗しています。あなたが管理者の場合は、[管理者パスワード]キーをタップし、管理者権限でログインしてから設定モードで一時的に設定を変更してください。(ネットワークトラブルなどの原因が解消されたあとは、元の設定に戻せます。)

■ 電源を入れ直してください。
■ タッチパネル右上にあるジョブ状況表示部の背景色がグレーになっていることを確認し、[電源]ボタンを押し、[ホーム画面]キーが消灯し、操作パネルの表示が消えてから主電源スイッチを“”の位置にしてください。そして10秒以上経ってから主電源スイッチを“”の位置にしてください。
■ 何度か電源スイッチおよび[電源]ボタンを入れ直しても同じメッセージを表示するときは、故障の可能性がありますので、この場合は、すみやかに使用をやめて電源プラグを抜き、お買いあげの販売店、またはシャープお客様ご相談窓口にご連絡してください。(ご連絡時は、表示されているエラーコード番号も一緒にご連絡ください。)

▶ [「お客様ご相談窓口」について \(3ページ\)](#)

? プリントできない、またはプリントが途中で止まる

✓ チェック

用紙切れを起こしていませんか？

トナー切れを起こしていませんか？

紙づまりを起こしていませんか？

排紙トレイに用紙が満杯になっていませんか？

トナー回収容器が満杯になっていませんか？

モード※ごとに、使用する給紙トレイが制限されていませんか？

※ コピー、プリンター、イメージ送信、ドキュメントファイリング

! 解決法

■ タッチパネルに表示されるメッセージに従い、用紙を補給してください。

■ トナーカートリッジを交換してください。
▶ [メンテナンスに関して \(7ページ\)](#)

■ タッチパネルに表示されるメッセージに従い、つまった紙を取り除いてください。

■ トレイから用紙を取り出し、プリントを再開してください。
排紙トレイに用紙が満杯になると、検知機能がはたらき、プリントを中断します。

■ タッチパネルに表示されるメッセージに従い、トナー回収容器を交換してください。

■ [給紙トレイ設定]で各モードのチェックボックス([給紙許可ジョブ])にチェックマークが付いているか確認してください。
チェックマークが付いていない機能は、そのトレイでプリントできません。
⇒「設定」の[システム設定] → [共通設定] → [用紙設定] → [給紙トレイ設定] → [トレイの登録] → [給紙許可ジョブ]



? カラープリントを禁止する方法が分からない

✓ チェック

ユーザー管理でカラーの使用を禁止することができます。

コピーの場合は、コピーの設定を白黒優先にし、プリンターの場合は、プリンタードライバーの設定を白黒優先にすることができます。

! 解決法

■ ユーザー認証を使用する場合は、カラーのプリントを禁止したいユーザーに対しては、カラーの使用禁止を設定することができます。
⇒「設定(管理者)」の [ユーザー管理] → [ユーザー設定] → [ユーザーリスト]
⇒「設定(管理者)」の [ユーザー管理] → [アクセス制御設定] → [マシン使用枚数制限設定]

■ カラーコピーを禁止しませんが、カラープリントの枚数を抑える方法として、カラーモードを白黒優先にすることができます。
コピーの場合
⇒「設定(管理者)」の [システム設定] → [コピー設定] → [標準状態設定] → [カラーモード] を [白黒]
プリンターの場合
⇒ プリンタードライバーの [メイン] タブで [グレースケール] を選択してください。

? 原稿サイズが自動的に選択されない、または原稿サイズと異なる用紙が選択される

✓ チェック

原稿が反ったり、折れたりしていませんか？

A5サイズより小さい原稿をセットしていませんか？

A5サイズの原稿を横長 (A5Rサイズ) にセットしていませんか？

! 解決法

■ 原稿の反りや折れを直してください。
原稿が反っていたり、折れていたりと正しく原稿サイズを認識できません。

■ 原稿サイズを手動で設定してください。
A5サイズより小さい原稿は、サイズ検知されません。原稿台(ガラス面)で小さな原稿を読み取るときは、A4やB5などのプリントしたいサイズの白紙を原稿の上に重ねると便利です。

■ A5サイズの原稿を横長 (A5Rサイズ) でセットすると、自動で検知されません。

? トレイ1の用紙サイズ表示が違う

✓ チェック

トレイ1に補給した用紙サイズと表示している用紙サイズが合っていますか？

! 解決法

■ ホーム画面等で給紙トレイ設定を行い、トレイ1の用紙サイズ設定で補給した用紙サイズに変更ください。



原稿がつまる(原稿自動送り装置)



チェック

原稿セット台にセットした原稿枚数が上限を超えていませんか？

長尺の原稿を使用していませんか？

原稿に薄紙を使用していませんか？

原稿給紙ローラーが汚れていませんか？



解決法

■ 指示線以内に収まるように原稿をセットし直してください。

▶ [原稿のセットに関して \(5ページ\)](#)

■ 原稿自動送り装置を使用して長尺原稿を読み込む場合は、原稿の読み込みサイズを[長尺]に設定してください。
(ただし、コピー機能では長尺原稿は使用できません。)

■ 原稿を原稿台(ガラス面)にセットして読み込んでください。
原稿自動送り装置をお使いになる場合は、「他の機能」の[薄紙読み込み]を使用して原稿を読み込んでください。

■ 原稿給紙ローラーの表面を清掃してください。

▶ [メンテナンスに関して \(7ページ\)](#)



用紙がつまる



チェック

トレイをきちんと奥まで挿入していますか？

内部に用紙の破片が残っていませんか？

トレイにセットした用紙枚数が上限を超えていませんか？

用紙を何枚か重ねて給紙していませんか？

規定外の用紙を使用していませんか？

給紙トレイ内の用紙が吸湿していませんか？

トレイのガイドが用紙の幅と合っていますか？

手差しトレイの補助ガイドを引き出していますか？



解決法

■ 奥まで確実に押し込んでください。

■ タッチパネルの指示にしたがい残っている用紙を完全に取り除いてください。

■ 上限枚数以内で指示線を超えないように用紙をセットし直してください。

▶ [原稿のセットに関して \(5ページ\)](#)

■ 用紙をよくさばいてからセットしてください。

■ シャープ推奨紙をお使いください。
対応していない用紙を使用すると、紙づまりや用紙のシワ寄り、プリント汚れなどの原因となります。
⇒ スタートガイドの「消耗品の種類と保管方法」
使用が禁止または推奨されていない用紙については、ユーザーズマニュアルを参照してください。

■ 保温ヒータースイッチをご利用ください。寒冷地または高湿地域でお使いの場合は、トレイ内の用紙の吸湿を防ぐため、本機の保温ヒータースイッチを"入"にしておくことをお勧めします。

▶ [電源、コネクターの位置 \(4ページ\)](#)

■ 用紙を長期間使用しないときは、トレイから用紙を取り出し、吸湿しないように袋に入れて冷暗所に保管してください。

■ ゆるかったりきつくならないようにしてトレイのガイドを用紙サイズに合わせてください。

▶ [原稿のセットに関して \(5ページ\)](#)

■ 大きなサイズの用紙をセットするときは、補助ガイドを引き出してください。

▶ [原稿のセットに関して \(5ページ\)](#)



✓ チェック

給紙ローラーが汚れていませんか？
(トレイ1、手差しトレイ)

A5サイズ用の紙をセットしていませんか？

用紙サイズを設定していますか？

トレイに用紙をつぎたしましたか？

パンチ済み紙を使用していますか？

使用できないラベル用紙を使用していますか？

用紙を一度取り出し、裏返してからセットし直してください。用紙の種類によっては改善される場合があります。

封筒をセットしていませんか？

! 解決法

■ 給紙ローラーの表面を清掃してください。
▶ [メンテナンスに関して \(7ページ\)](#)

■ A5サイズの用紙をセットするときは、横向き(A5R)にセットしてください。(手差しトレイは除く)

■ 用紙をセットするときは必ず用紙サイズを設定してください。
⇒「設定」の[システム設定] → [共通設定] → [用紙設定] → [給紙トレイ設定] → [トレイの登録]

■ 用紙をつぎたすときは手差しトレイ上の用紙をいったん取り出し、つぎたす用紙と一緒にそろえてからもう一度セットしてください。そのままつぎたすと、紙づまりの原因となります。トレイ1~4はつぎたしできません。

■ パンチ紙を使用するときは、用紙タイプをパンチ済み用紙に設定してください。
⇒「設定」の[システム設定] → [共通設定] → [用紙設定] → [給紙トレイ設定] → [トレイの登録]

■ 糊控え、ラベル控えのないラベル紙では、搬送面に糊が付着して紙づまりの原因となります。

■ 用紙カールの状態によっては改善される場合があります。
▶ [原稿のセットに関して \(5ページ\)](#)

■ 封筒は手差しトレイ以外にセットしないでください。
■ 用紙タイプは「封筒」にし、用紙サイズは、セットした用紙サイズを指定してください。

? 給紙トレイから用紙が給紙されない

✓ チェック

給紙トレイに用紙を正しくセットしていますか？

モード※ごとに、使用する給紙トレイを制限していませんか？

※ コピー、プリンター、ファクス、イメージ送信、ドキュメントファイリング

! 解決法

■ セットする用紙のサイズにガイドを合わせてください。また、上限枚数以内で指示線を超えないように用紙をセットしてください。給紙トレイを奥までゆっくりと確実に押し込んでください。
▶ [原稿のセットに関して \(5ページ\)](#)

■ [給紙トレイ設定]で各モードのチェックボックス([給紙許可ジョブ])にチェックマークが付いているか確認してください。チェックマークが付いていない機能は、そのトレイでプリントできません。
⇒「設定」の[システム設定] → [共通設定] → [用紙設定] → [給紙トレイ設定] → [トレイの登録] → [給紙許可ジョブ]



? 用紙サイズの変更方法が分からない

✓ チェック

給紙トレイ設定で各トレイの用紙サイズを設定してください。

! 解決法

■ ホーム画面に「給紙トレイ設定」キーがあります。このキーをタップすると、給紙トレイ設定画面が表示されます。用紙サイズを変更したいトレイをタップし、用紙タイプを選択した後、[サイズ]タブをタップしてください。用紙サイズを選択し、[OK]キーをタップしてください。手差しトレイで特殊なサイズの用紙をセットした場合は、[サイズ]タブをタップしたあと、[直接入力]キーをタップし、用紙サイズを手動で入力し、[OK]キーをタップしてください。

? 排出された用紙のカールが大きく、不揃いになる

✓ チェック

用紙を一度取り出し、裏返してからセットし直してください。用紙の種類によっては改善される場合があります。

! 解決法

■ 用紙カールの状態によっては改善される場合があります。
▶ [原稿のセットに関して \(5ページ\)](#)

? 用紙に対して斜めにプリントされる

✓ チェック

手差しトレイにセットした用紙枚数が上限を超えていませんか？

トレイのガイドが用紙の幅と合っていますか？

原稿ガイドが原稿の幅と合っていますか？

! 解決法

■ 上限枚数以内で指示線を超えないように用紙をセットしてください。上限枚数は用紙タイプによって異なります。

■ トレイのガイドをプリントする用紙の幅にゆるかたりきつくならないようにして用紙サイズに合わせてください。

■ 原稿ガイドを原稿の幅に合わせてください。



画像にすじ状の汚れが写る



チェック

原稿台(ガラス面)、原稿自動送り装置の原稿読み取り部が汚れていませんか？

手差し給紙ローラーが汚れていませんか？

書き込みユニットを清掃しましたか？

システム設定の筋汚れ低減を実行しましたか？



解決法

■ 原稿台(ガラス面)、原稿自動送り装置の原稿読み取り部を清掃してください。
▶ [メンテナンスに関して \(7ページ\)](#)

■ 手差し給紙ローラーの表面を清掃してください。
▶ [メンテナンスに関して \(7ページ\)](#)

■ 書き込みユニットを清掃してください。清掃方法の詳細は、ユーザーズマニュアルを参照してください。

■ 設定(管理者)の[システム設定] → [画質調整] → [共通調整] → [筋汚れ低減]を実行してください。また、筋汚れを検知するために、[筋汚れ検知の警告メッセージを表示する]を有効にしてください。設定については、ユーザーズマニュアルを参照してください。



プリントした用紙が汚れる



チェック

規定外の用紙を使用していませんか？

パンチ紙を使用してプリントしていませんか？

メンテナンス(保守点検)の実施時期であることをお知らせするメッセージを表示していませんか？

用紙を一度取り出し、裏返してからセットし直してください。用紙の種類によっては改善される場合があります。



解決法

■ シャープ推奨紙をお使いください。
対応していない用紙を使用すると、紙づまりや用紙のシワ寄り、プリント汚れなどの原因となります。

⇒ スタートガイドの「消耗品の種類と保管方法」

■ 用紙タイプを厚めまたは薄めの設定に切り替えてプリントしてください。(普通紙の場合、普通紙1を普通紙2に、または普通紙2を普通紙1に切り替える。)用紙タイプによっては改善される場合があります。詳しくは、お買いあげの販売店またはシャープお客様ご相談窓口へお問い合わせください。

▶ [「お客様ご相談窓口」について \(3ページ\)](#)

■ パンチ紙の穴のあいている位置に原稿の画像が重ならないようにしてください。パンチ紙の穴のあいている位置に原稿の画像が重なると、片面プリントの場合は、出力紙の裏面に、両面プリントの場合は、出力紙の表面と裏面に、汚れが写る場合があります。

■ すみやかに買いあげの販売店、またはシャープお客様ご相談窓口に連絡してください。

▶ [「お客様ご相談窓口」について \(3ページ\)](#)

■ 用紙カールの状態によっては改善される場合があります。

▶ [原稿のセットに関して \(5ページ\)](#)



厚紙をプリントすると2枚目からプリント結果が汚れてしまう



チェック

用紙の種類が正しく設定されていますか？



解決法

■ 使用する用紙に合わせてトレイ設定を行ってください。

特に以下のような場合には注意が必要です。

- ・ 厚紙を使用しているときは、トレイ設定の用紙種類で厚紙を選択してください。(こすると画像が消えることがあります。)
- ・ 厚紙以外の用紙を使用しているときに、トレイ設定で厚紙を選択している。(用紙のシワ寄りや紙づまりの原因となります。)

⇒「設定」の[システム設定] → [共通設定] → [用紙設定] → [給紙トレイ設定] → [トレイの登録]



画像が欠ける



チェック

用紙サイズが設定されていますか？



解決法

■ 不定形サイズの用紙をセットするときは必ず用紙サイズを設定してください。

また、トレイの用紙サイズを変更した場合は、必ず用紙サイズの設定も確認してください。

⇒「設定」の[システム設定] → [共通設定] → [用紙設定] → [給紙トレイ設定] → [トレイの登録]

原稿のセット位置をまちがえていませんか？

■ 原稿を原稿台(ガラス面)にセットするときは、ガラス面の左奥を基準にセットしてください。

▶ [原稿のセットに関して \(5ページ\)](#)



用紙のプリントしたい面の裏側にプリントされる



チェック

トレイにセットした用紙の向き(表・裏)は合っていますか？



解決法

■ 用紙の向きを確認してください。

- ・ トレイ1からトレイ4：
プリントする面を上向き※にセットしてください。
- ・ 手差しトレイ：
プリントする面を下向き※にセットしてください。

※用紙タイプが「印刷済み用紙」または「レターヘッド紙」の場合は、プリントする面を逆にセットしてください。(ただし、設定モードで[両面機能の使用禁止]が設定されている場合を除きます。設定の状態については、管理者に問い合わせてください。)



? 表紙や合い紙が、指定した用紙でプリントされない

✓ チェック

用紙の種類が正しく設定されていますか？

! 解決法

- 表紙や合い紙に指定した用紙が入っているトレイで、用紙タイプを正しく設定してください。
表紙や合い紙で指定した用紙タイプと、給紙トレイで設定されている用紙タイプが一致しない場合は、異なるトレイから給紙されてしまいます。
⇒「設定」の[システム設定] → [共通設定] → [用紙設定] → [給紙トレイ設定] → [トレイの登録]

? 接続したUSB機器が使用できない

✓ チェック

お使いのUSB機器は本機に対応していますか？

! 解決法

- 本機に対応している機器かどうか、お買いあげの販売店に確認してください。
対応していない機器は使用できません。

接続されたUSB機器は正しく認識されていますか？

- USBメモリーなどを本機に接続して正しく認識されると、タッチパネル上部にアイコン(📁)が表示されます。認識されていない場合は、もう一度接続し直してみてください。

USBメモリーのフォーマットがFAT32形式またはNTFS形式になっていますか？

- USBメモリーのフォーマットを確認してください。
USBメモリーのフォーマットがFAT32形式またはNTFS形式以外になっている場合は、お使いのコンピューターでFAT32形式またはNTFS形式のフォーマットに変更してください。

USBメモリーの容量が32GBより大きいものを使用していないですか？

- USBメモリーは32GB以下のものを使用してください。

? プレビュー画像や縮小画像が表示されない

✓ チェック

処理待ちのジョブがたまっていますか？

! 解決法

- 処理待ちのジョブがいくつか終了するまでお待ちください。



? タッチパネルの画面が見にくい

✓ チェック

画面の見やすさを調整していますか？

! 解決法

■ ホーム画面の[明度調整]キー (☀️) をタップして、画面の見やすさを調整してください。

? 何もしていないのに、勝手にログアウトしてしまう

✓ チェック

オートクリアモードがはたらいていませんか？

! 解決法

■ ユーザー認証時、オートクリアモードがはたらくと、ログイン中のユーザーを自動的にログアウトします。もう一度ログインしてください。
あなたが管理者の場合で、オートクリアモードの設定を変えたい場合は、[オートクリアモードの設定]で設定時間を変更するか、使用を禁止してください。
⇒ [設定(管理者)] の [システム設定] → [共通設定] → [操作設定] → [基本設定] → [オートクリアモードの設定]

? IPアドレスの設定が分からない

✓ チェック

設定モードのネットワーク設定でIPアドレスを設定します。

! 解決法

■ 固定のIPアドレスを設定する場合は、あらかじめネットワーク管理者に本機に割り当てられたIPアドレスなどネットワークの設定に必要な情報を確認してください。
⇒ [設定(管理者)] の [システム設定] → [ネットワーク設定] → [インターフェース設定]

? ホーム画面の背景色の変更方法が分からない

✓ チェック

[カスタム表示パターン]で背景色を変更することができます。

! 解決法

■ ホーム画面のアクションパネルを開いて、[カスタム表示パターン]をタップしてください。管理者パスワードを入力し、パターン1～パターン5から選択したい配色を選択してください。詳しくは、ユーザーズマニュアル(タッチパネル操作編)を参照してください。



? ホーム画面にショートカットを追加/削除する方法が分からない

✓ チェック

「ホームを編集する」でショートカットを変更することができます。

! 解決法



■ ホーム画面のアクションパネルを開いて、[ホームを編集する]をタップしてください。管理者パスワードを入力し、追加したい箇所をタップして、ショートカットキーを追加したり、削除したいショートカットキーをタップして、削除してください。詳しくは、ユーザーズマニュアル（タッチパネル操作編）を参照してください。

? 大きな文字設定で元に戻す方法が分からない

✓ チェック

ホーム画面で、大きな文字モードが有効のままになっていませんか？

! 解決法

■ 大きな文字モードのアイコンが  のままだと、大きな文字モードは有効のままとなっています。大きな文字モードのアイコンをタップし、 の表示にして、大きな文字モードを解除してください。

? 省エネモードの移行時間の調整方法が分からない

✓ チェック

設定モードの省エネルギー設定で省エネモードの移行時間を設定します。

! 解決法

■ 設定モードの省エネルギー設定で、省エネモードの移行時間を設定してください。

予熱モードの移行時間の設定
⇒ [設定(管理者)] の[システム設定] → [省エネルギー設定] → [Eco設定] → [予熱モードの設定]

オートパワーシャットオフへの移行時間の設定
⇒ [設定(管理者)] の[システム設定] → [省エネルギー設定] → [Eco設定] → [オートパワーシャットオフ] → [オートパワーシャットオフ設定]



? 管理者パスワードを忘れてしまった

✓ チェック

工場出荷時の管理者パスワードを変更しましたか？

! 解決法

■ お買いあげの販売店、またはシャープお客様ご相談窓口にご連絡してください。工場出荷時の管理者パスワードはスタートガイドの「本機の管理者の方へ」を参照してください。パスワードを変更される場合は、必ず覚えておいてください。
▶ [「お客様ご相談窓口」について \(3ページ\)](#)

? 保守サービスの連絡先が分からない

✓ チェック

お客様ご相談窓口の内容を確認してください。

! 解決法

■ お客様ご相談窓口は以下のページに記載されています。
▶ [「お客様ご相談窓口」について \(3ページ\)](#)



チェックリスト

管理者によって、機能の使用制限が設定されていませんか？

設定モードで、機能を使用できないように設定している場合があります。ユーザー認証設定時、ログインしているユーザーの設定によっては、使用できる機能が制限されていることがあります。管理者にご確認ください。

問題	チェック	ページ
自動でカラーモードを識別しない	次のような原稿を使用していませんか？	23
両面コピーできない	選択したトレイに両面コピーできない用紙タイプが設定されていませんか？	24
	特殊な種類やサイズ of 用紙を使用していませんか？	24
回転コピーしない	両面コピーができない設定でコピーを実行していませんか？	24
	コピー倍率を手動で選択していませんか？	24
	回転コピーができない設定でコピーを実行していませんか？	24
拡大・縮小コピーがうまくできない	設定モードで[回転コピーの設定]を解除していませんか？	24
	原稿と用紙の設定と、倍率の設定が正しいですか？	24
画像が薄い、または濃い	原稿の画像が薄くありませんか？	25
	原稿の画像が濃くありませんか？	25
	原稿の種類に適した画質を選択していますか？	25
	コピー濃度が全体的に薄くありませんか？	25
色がずれる	[レジスト調整]は行いましたか？	26
画像が欠ける	原稿サイズと用紙サイズの組み合わせに適した倍率を設定していますか？	26
	タッチパネルに表示されている原稿サイズと実際の原稿のサイズが一致していますか？	26
コピーが白紙になる	原稿をセットする面をまちがえていませんか？	26
複数枚のA4原稿を、A4用紙一枚に並べてコピーしたい	ページ集約を使用してください。	26

? 自動でカラーモードを識別しない

✓ チェック

次のような原稿を使用していませんか？

白黒にならない場合

- ・ 用紙自体が色味がかっている原稿（わら半紙など）

カラーにならない場合

- ・ 色が非常に薄い原稿
- ・ 色が非常に濃く、黒に近い原稿
- ・ カラー部分が極めて少ない原稿

! 解決法

- カラーモードを「自動」に設定して[カラースタート]キーをタップすると、白黒原稿かカラー原稿かを自動で識別してコピーしますが、左記のような原稿をお使いの場合には自動識別が正常にはたらかないことがあります。このようなときは手動で原稿を区別してコピーしてください。



? 両面コピーできない

✓ チェック

選択したトレイに両面コピーできない用紙タイプが設定されていませんか？

特殊な種類やサイズ of 用紙を使用していないですか？

両面コピーができない設定でコピーを実行していませんか？

! 解決法

■ 設定モードで[給紙トレイ設定]を確認してください。
⇒「設定」の[システム設定] → [共通設定] → [用紙設定] → [給紙トレイ設定] → [トレイの登録]

ホーム画面にある[給紙トレイ設定]を確認してください。
選択したトレイをタップし、表示される画面より[用紙属性]キーをタップしてください。

用紙属性の画面で[両面不可]のチェックボックスが になっている場合は、そのトレイで両面プリントができません。用紙タイプを両面プリント可能な用紙に変更してください。

■ 両面コピーできる用紙の種類やサイズなどについては、スタートガイドの「仕様」を参照してください。

■ 両面コピーは必要に応じて他の機能と組み合わせますが、他の機能の種類によっては、組み合わせで使用できない場合があります。その場合、タッチパネルにメッセージを表示します。

? 回転コピーしない

✓ チェック

コピー倍率を手動で選択していませんか？

回転コピーができない設定でコピーを実行していませんか？

設定モードで[回転コピーの設定]を解除していませんか？

! 解決法

■ 倍率を自動に設定してコピーをしてください。

■ 回転コピーは必要に応じて他の機能と組み合わせますが、他の機能の種類によっては、組み合わせで使用できない場合があります。その場合、タッチパネルにメッセージを表示します。

■ 管理者に問い合わせてください。
あなたが管理者の場合は、[回転コピーの設定]を有効な状態にします。
⇒「設定(管理者)」の[システム設定] → [コピー設定] → [基本設定] → [回転コピーの設定] → [回転コピーする]を選択する

? 拡大・縮小コピーがうまくできない

✓ チェック

原稿と用紙の設定と、倍率の設定が正しいですか？

! 解決法

■ 画面に表示されている原稿サイズが正しいか確認してください。そのあと、使用する用紙が正しく選択されているか確認してください。[倍率]キーをタップし、[倍率自動選択]キーをタップすると、原稿と用紙に適した倍率が表示されます。



? 画像が薄い、または濃い

✓ チェック

原稿の画像が薄くありませんか？

原稿の画像が濃くありませんか？

原稿の種類に適した画質を選択していますか？

! 解決法

■ セットした原稿の種類に応じた画質に切り替えて、コピー濃度を手動で調整してください。

■ セットした原稿に応じて、原稿種類を以下の中から選択してコピーしてください。(ノーマルモードで設定できます。)

- **文字**
通常の文字原稿に適しています。
- **文字/印刷写真**
雑誌やカタログなどの印刷物をコピーするときに、グラフィック写真部分の画質だけでなく、記事などの文字部分の画質も重視したい場合に適しています。
- **文字/印画紙写真**
印画紙の写真を貼りつけた文字原稿などをコピーするのに適しています。
- **印刷写真**
雑誌やカタログなどの印刷物を原稿としてコピーする場合、グラフィック写真部分の画質を優先したいときに適しています。
- **印画紙写真**
印画紙の写真をコピーするのに適しています。
- **地図**
淡い色などで色分けされ、細かい文字の入った地図などをコピーするのに適しています。
- **薄い原稿**
薄い鉛筆書きのコピーに適しています。

コピー濃度が全体的に薄くありませんか？

■ コピーの全体濃度を以下の設定で変更してください。

- 本体のデフォルト設定を変更する方法
「設定(管理者)」の[システム設定] → [画質調整] → [コピー画質] → [簡易画質調整]でデフォルト設定の[2]を[3(くっきり)]に変更すると全体的に濃度が上がります。また[1(なめらかに)]に変更すると全体的に濃度が下がります。
- 一時的に設定を変更する方法
ノーマルモードを選び(シンプルモードでは設定変更ができません)、[他の機能] → [簡易画質調整]でデフォルト設定の[2]を[3(くっきり)]に変更すると全体的に濃度が上がります。また[1(なめらかに)]に変更すると全体的に濃度が下がります。ホーム画面に戻ると設定はリセットされます。



? 色がずれる

✓ チェック

[レジスト調整]は行いましたか？

! 解決法

- 管理者に依頼して、[レジスト調整]をしてください。
⇒「設定(管理者)」の[システム設定] → [画質調整] → [共通調整] → [レジスト調整]
色階調がずれている場合は、レジスト調整終了後[オートカラーキャリブレーション]をしてください。(ずれが残るときは、もう一度実行すると改善されることがあります。)
⇒「設定(管理者)」の[システム設定] → [画質調整] → [共通機能] → [オートカラーキャリブレーション(コピー)]

? 画像が欠ける

✓ チェック

原稿サイズと用紙サイズの組み合わせに適した倍率を設定していますか？

! 解決法

タッチパネルに表示されている原稿サイズと実際の原稿のサイズが一致していますか？

- 原稿とコピーする用紙に合った倍率でコピーしてください。
- セットした原稿のサイズが設定した用紙サイズと合っているか確認してください。もし、異なっている場合は、原稿サイズを設定しなおしてください。

? コピーが白紙になる

✓ チェック

原稿をセットする面をまちがえていませんか？

! 解決法

- 原稿台(ガラス面)をお使いの場合はコピーする面を下向きに、原稿自動送り装置をお使いの場合はコピーする面を上向きにそれぞれセットしてください。

? 複数枚のA4原稿を、A4用紙一枚に並べてコピーしたい

✓ チェック

ページ集約を使用してください。

! 解決法

- ページ集約を使用すると、A4サイズの原稿でA4用紙に最大8枚分のイメージを縮小してコピーすることができます。[ページ集約]キーをタップしてください。ノーマルモードでは、ページ集約で境界線の設定もできます。



チェックリスト

管理者によって、機能の使用制限が設定されていませんか？

設定モードで、機能を使用できないように設定している場合があります。ユーザー認証設定時、ログインしているユーザーの設定によっては、使用できる機能が制限されていることがあります。管理者にご確認ください。

? 問題	✓ チェック	ページ
プリントできない	本機とコンピューターを正しく接続していますか？	28
	お使いのコンピューターと同じネットワーク環境(LANなど)に本機を接続していますか？	28
	IPアドレスを正しく設定していますか？(Windows)	28
	Standard TCP/IP Portで作成したプリンターポートを使用していますか？(Windows)	28
	コンピューターが不安定な状態になっていませんか？	28
	プリントするアプリケーションソフトで、本機を正しく指定していますか？	28
	ネットワークを接続している装置類は正常に作動していますか？	29
	I/Oタイムアウトの時間を短くしていませんか？	29
	注意通告ページがプリントされていませんか？	29
	管理者によって、機能の使用制限が設定されていませんか？	29
現在のオプション構成で利用できない設定が基本設定に登録されていませんか？	29	
どのプリンタードライバーをインストールしたらよいか分からない	それぞれのプリンタードライバーの特長を確認してインストールしてください。	29
プリントの中止方法が分からない	次の方法でプリントを中止してください。	30
カラープリントできない	カラーモードを[カラー]に設定していますか？	30
	管理者によって、機能の使用制限を設定していませんか？	30
カラー/白黒プリントの切り換え方法が分からない	プリンタードライバーで、カラーモードを設定します。	30
特殊な用紙(はがきや封筒など)の印刷方法が分からない	はがき、または封筒など特殊な用紙は手差しトレイを使用します。	31
両面プリントできない	選択したトレイに両面プリントできない用紙タイプが設定されていませんか？	31
	特殊な種類やサイズの用紙を使用していませんか？	31
	管理者によって、機能の使用制限が設定されていませんか？	31
コンピューターの共有フォルダー内のファイルを直接プリントできない	本機の[IPsec設定]が有効になっていませんか？	32
本機に装着しているトレイなどの周辺装置が使用できない	本機に装着している周辺装置をプリンタードライバーで設定しましたか？	32
画像が粗い	プリンタードライバーの設定がプリントデータに合っていますか？	32
画像が明るい、もしくは暗い	プリント濃度が全体的に薄くありませんか？	33
	写真画像などのデータに補正が必要ではありませんか？(Windows)	33
色がずれる	[レジスト調整]は行いましたか？	33
文字や線が薄くて見づらい	カラーデータを白黒でプリントしましたか？(Windows)	33
	プリント濃度が全体的に薄くありませんか？	33
	データの線が元々細くありませんか？	34
画像が欠ける	データの用紙サイズとトレイにセットした用紙サイズは合っていますか？	34
	プリント方向(縦・横)の設定をまちがえていませんか？	34
	アプリケーションソフトのレイアウト設定で、余白を正しく設定していますか？	34



問題	チェック	ページ
データの内容が上下逆さまになる	一定の方向にしかセットできない用紙(封筒、パンチ紙など)を使用していませんか？	34
文字化けしたデータが大量にプリントされる	両面プリントのと同じ位置(縦・横)をまちがえていませんか？ コンピューターまたは本機が不安定な状態になっていませんか？	34 35
ルーターを交換したら、本機で印刷ができなくなった	お使いのコンピューターと本機が接続できていますか？	35

? プリントできない

✓ チェック

本機とコンピューターを正しく接続していますか？

お使いのコンピューターと同じネットワーク環境(LANなど)に本機を接続していますか？

IPアドレスを正しく設定していますか？
(Windows)

Standard TCP/IP Portで作成したプリンターポートを使用していませんか？
(Windows)

コンピューターが不安定な状態になっていませんか？

プリントするアプリケーションソフトで、本機を正しく指定していますか？

! 解決法

■ コンピューターと本機の LAN コネクタにケーブルを正しく接続しているか確認してください。
ネットワークに接続しているときは、LANケーブルを接続しているハブ側でも確認してください。
▶ [電源、コネクタの位置 \(4ページ\)](#)

■ お使いのコンピューターが接続しているネットワークに本機を接続してください。
接続しているネットワークが不明なときは、ネットワーク管理者に問い合わせてください。

■ IPアドレスの設定を確認してください。
本機のIPアドレスを固定していない場合(DHCP環境でお使いの場合など)、IPアドレスが変更されるとプリントできなくなります。
本機のIPアドレスを設定モードの[ネットワークの状況]で確認のうえ、IPアドレスが変更されている場合はプリンタードライバのポートを設定し直してください。
⇒ [設定] の [ステータス] → [ネットワークの状況]
参照：ソフトウェアセットアップガイド
頻繁にIPアドレスが変更される場合は、IPアドレスを固定にしてお使いになることをお勧めします。
⇒ [設定(管理者)] の [システム設定] → [ネットワーク設定]

■ コンピューターの設定を確認してください。
OS標準のStandard TCP/IP Portで作成したポートを使用している場合、[SNMPステータスを有効にする]チェックボックスが になっていると、正しくプリントできない場合があります。[SNMPステータスを有効にする]チェックボックスを にしてください。
参照：ソフトウェアセットアップガイド

■ コンピューターを再起動してください。
アプリケーションソフトを多数起動しているときや、コンピューターのメモリーやストレージの空き容量が少なくなっているときなどは、プリントできない場合があります。コンピューターを再起動してください。

■ アプリケーションソフトのプリント画面で本機のプリンタードライバを選択しているか確認してください。
本機のプリンタードライバが表示されない場合は、正しくインストールできていない場合があります。プリンタードライバを削除後、もう一度インストールしてください。
参照：ソフトウェアセットアップガイド



✓ チェック

ネットワークを接続している装置類は正常に作動していますか？

I/Oタイムアウトの時間を短くしていませんか？

注意通告ページがプリントされていませんか？

管理者によって、機能の使用制限が設定されていませんか？

現在のオプション構成で利用できない設定が基本設定に登録されていませんか？

! 解決法

■ ネットワークを接続しているルーターなどの動作を確認してください。電源が入っていなかったり、エラー表示が出ている場合などは、機器に付属の取扱説明書を参照して問題を解決してください。

■ 管理者に問い合わせてください。
I/Oタイムアウト時間が短すぎると、プリンターへの書き込みエラーが発生することがあります。管理者に依頼して、[I/Oタイムアウト時間]で適切な時間を設定してください。
⇒ [設定(管理者)]の[システム設定] → [プリンター設定] → [基本設定] → [I/Oタイムアウト時間]

■ 注意通告ページを確認してください。
指定したとおりのプリントが行えない場合で、かつその原因が操作パネルに表示されないときは 指定されたとおりにプリントが行えない原因を記載した注意通告ページをプリントしてください。プリントされた内容をよく読んで対処してください。

たとえば、次のような場合に注意通告ページをプリントしてください。
・ プリントデータが多くてメモリーに入りきらないとき
・ 管理者によって禁止されている機能が指示されているとき
工場出荷時は注意通告ページをプリントしないように設定されています。

■ 管理者に問い合わせてください。
ユーザー認証設定時、ログインしているユーザーの設定によっては、使用できる機能が制限されていることがあります。管理者に問い合わせてください。

■ 基本設定を初期化してください。
基本設定を変更した後、オプション構成を変えると、印刷設定画面が表示しなくなることがあります。オプション構成をもとに戻すか、基本設定を初期化してください。



どのプリンタードライバーをインストールしたらよいか分からない

✓ チェック

それぞれのプリンタードライバーの特長を確認してインストールしてください。

! 解決法

■ プリンタードライバーにはそれぞれ特長があります。用途に応じてプリンタードライバーをインストールして使用してください。

- SPDL2-cプリンタードライバー※
シャープの提供するページ記述言語SPDL2に対応しています。
高速な印字が可能で、一般的な印刷に適しています。
- PSプリンタードライバー
Adobe社開発のページ記述言語PostScript 3に対応しています。
微細なグラフィックを含む画像の再現性に優れています。
- PPDドライバー
Windows標準のPSプリンタードライバーを使用するためのドライバーです。
※ SPDLとは、Sharp Printer Description Languageの略称です。



? プリントの中止方法が分からない

✓ チェック

次の方法でプリントを中止してください。

! 解決法

■ 本機にプリントデータをスプールする前では、OS やアプリケーションの説明書を参照してください。
本機にプリントデータをスプールした場合は、[ジョブ状況]キーをタップし、[スプール]キーまたは、[予約/実行中]キーをタップし、リストから削除したいジョブを選択してください。アクションパネルを開き、[選択しているジョブを中止/削除する]をタップしてください。確認のメッセージで[中止する]キーをタップしてください。

? カラープリントできない

✓ チェック

カラーモードを[カラー]に設定していますか？

! 解決法

■ カラーモードの設定で[自動]または[カラー]を選択してください。
Windows :
プリンタードライバーの[メイン]タブで設定してください。
macOS :
プリント画面の[カラー]メニューで設定してください。
また、Windowsをお使いの場合はプリンタードライバーの[画質]タブからも設定できます。

管理者によって、機能の使用制限を設定していませんか？

■ 管理者に問い合わせてください。
ユーザー認証設定時、ログインしているユーザーの設定によっては、使用できる機能が制限されていることがあります。

? カラー / 白黒プリントの切り換え方法が分からない

✓ チェック

プリンタードライバーで、カラーモードを設定します。

! 解決法

■ プリンタードライバーの[メイン]タブの「カラーモード」で設定してください。カラーの場合は[カラー]に、白黒の場合は「グレースケール」に設定してください。



特殊な用紙（はがきや封筒など）の印刷方法が分からない



チェック

はがき、または封筒など特殊な用紙は手差しトレイを使用します。



解決法

■ はがき、または封筒などの特殊な用紙は手差しトレイに用紙をセットしてください。そのあと、ホーム画面の[給紙トレイ設定]より用紙に合わせて用紙サイズ、用紙タイプを設定してください。用紙の設定方法やセットできる封筒の種類など用紙のタイプやサイズについては、ユーザーズマニュアルを参照してください。本機での設定が完了後、設定に合わせてプリンタードライバーの[メイン]タブで「原稿サイズ」や「出力用紙サイズ」を設定してください。



両面プリントできない



チェック

選択したトレイに両面プリントできない用紙タイプが設定されていませんか？



解決法

■ 設定モードで[給紙トレイ設定]を確認してください。
⇒「設定」の[システム設定] → [共通設定] → [用紙設定] → [給紙トレイ設定] → [トレイの登録]
ホーム画面にある[給紙トレイ設定]を確認してください。
選択したトレイをタップし、表示される画面より[用紙属性]キーをタップしてください。
用紙属性の画面で[両面不可]のチェックボックスが になっている場合は、そのトレイで両面プリントができません。用紙タイプを両面プリント可能な用紙に変更してください。

特殊な種類やサイズの用紙を使用していないですか？

■ 両面プリントできる用紙の種類やサイズなどについては、ユーザーズマニュアルを参照してください。

管理者によって、機能の使用制限が設定されていませんか？

■ 管理者に問い合わせてください。
設定モードで、機能を使用できないように設定している場合があります。管理者に問い合わせてください。
ユーザー認証設定時、ログインしているユーザーの設定によっては、使用できる機能が制限されていることがあります。管理者に問い合わせてください。



コンピューターの共有フォルダー内のファイルを直接プリントできない



チェック

本機の[IPsec設定]が有効になっていませんか？



解決法

■ 管理者に問い合わせてください。
設定モードで[IPsec設定]が有効になっている場合、お使いのコンピューターの使用環境によっては共有フォルダー内のファイルをプリントできない場合があります。[IPsec設定]については管理者に問い合わせてください。
⇒「設定(管理者)」の[セキュリティ設定] → [IPsec設定]



本機に装着しているトレイなどの周辺装置が使用できない



チェック

本機に装着している周辺装置をプリンタードライバーで設定しましたか？



解決法

■ プリンターのプロパティを開き、[オプション]タブの[オプション自動設定]をクリックしてください。(Windows)
自動設定が行えない場合は、ソフトウェアセットアップガイドを参照してください。



画像が粗い



チェック

プリンタードライバーの設定がプリントデータに合っていますか？



解決法

■ プリンタードライバーの設定を確認してください。
プリント時の設定で、プリントモードを、[600dpi]、[600dpi(高品質)]から選択してください。
Windows：プリンタードライバー設定画面の[画質]タブで設定してください。
macOS：プリント画面の[カラー]メニューで設定してください。



画像が明るい、もしくは暗い



チェック

プリント濃度が全体的に薄くありませんか？

写真画像などのデータに補正が必要ではありませんか？
(Windows)



解決法

■ プリントの全体濃度を以下の設定で変更してください。
「設定(管理者)」の[システム設定] → [画質調整] → [プリンター画質] → [簡易画質調整]でデフォルト設定の[2]を[3(くっきりと)]に変更すると全体的に濃度が上がります。また[1(なめらかに)]に変更すると全体的に濃度が下がります。この設定はカラーとモノクロで個別に設定することができます。

■ プリンタードライバーの設定を確認してください。
プリンタードライバーの[画質]タブの中にある[イメージ調整]で明るさやコントラストを補正してください。画像の編集ソフトがお使いのコンピューターにインストールされていないときなどに、簡易補正します。



色がずれる



チェック

[レジスト調整]は行いましたか？



解決法

■ 管理者に依頼して、[レジスト調整]をしてください。
⇒「設定(管理者)」の[システム設定] → [画質調整] → [共通調整] → [レジスト調整]
色階調がずれている場合は、レジスト調整終了後[オートカラーキャリブレーション(プリンター)]をしてください。(ずれが残るときは、もう一度実行すると改善されることがあります。)
⇒「設定(管理者)」の[システム設定] → [画質調整] → [共通機能] → [オートカラーキャリブレーション(プリンター)]



文字や線が薄くて見づらい



チェック

カラーデータを白黒でプリントしましたか？
(Windows)

プリント濃度が全体的に薄くありませんか？



解決法

■ プリンタードライバーの設定を確認してください。
カラーの文字や線は、白黒でプリントすると薄くて見づらくなる場合があります。プリンタードライバーの[画質]タブで、[文字を黒色で印刷する]または[線を黒色で印刷する]を選択すると、淡くプリントされるカラーの文字または線(面)を黒色に変換してプリントします。(ビットマップ画像などのラスターデータは補正できません。)

■ プリントの全体濃度を以下の設定で変更してください。
「設定(Web版)」の[システム設定] → [画質調整] → [プリンター画質] → [簡易画質調整]でデフォルト設定の[2]を[3(くっきりと)]に変更すると全体的に濃度が上がります。また[1(なめらかに)]に変更すると全体的に濃度が下がります。この設定はカラーとモノクロで個別に設定することができます。



✓ チェック

データの線が元々細くありませんか？

! 解決法

■ プリントの特定の線に対して線幅を変更してください。
「設定(管理者)」の[システム設定] → [画質調整] → [プリンター画質] → [カラー線幅の調整]でデフォルト設定の[5]を数字の大きい側に変更すると線が太くなります。また数字の小さい側に変更すると、線が細くなります。(文字や、ビットマップ画像などのラスターデータは補正できません。)

? 画像が欠ける

✓ チェック

データ用の紙サイズとトレイにセットした用紙サイズは合っていますか？

! 解決法

■ 用紙サイズの設定が本機にセットした用紙サイズと合っているかを確認してください。
Windows : プリンタードライバーの[給紙]タブで設定してください。
[給紙トレイ]を設定している場合は、トレイにセットしている用紙と設定している用紙サイズが合っているかを確認してください。
macOS : [ページ設定]メニューで設定してください。

プリント方向(縦・横)の設定をまちがえていませんか？

■ プリント方向を画像データに合わせて設定してください。
Windows : プリンタードライバーの[メイン]タブで設定してください。
macOS : [ページ設定]メニューで設定してください。

アプリケーションソフトのレイアウト設定で、余白を正しく設定していますか？

■ アプリケーションソフトのレイアウト設定で、適切な用紙サイズと余白を設定してください。
用紙の端など、本機でのプリント可能領域を超えた箇所に画像データがあると、画像が欠ける原因となります。

? データの内容が上下逆さまになる

✓ チェック

一定の方向にしかセットできない用紙(封筒、パンチ紙など)を使用していますか？

! 解決法

■ データを180°回転してプリントしてください。
データと用紙のサイズが同じで向きが異なる場合、自動的に向きを回転してプリントしますが、プリント方向が決まっている用紙に上下が逆さまにプリントされてしまうことがあります。そのようなときは、データを180°回転してプリントしてください。
Windows : プリンタードライバーの[メイン]タブ「原稿の向き」で設定してください。
macOS : プリント画面の[レイアウト]メニューで設定してください。

両面プリントのと同じ位置(縦・横)をまちがえていませんか？

■ 同じ位置を適切に設定してください。
両面プリント時、同じ位置の設定によってはページごとに天地を逆にプリントします。
Windows : プリンタードライバーの[メイン]タブで設定してください。
macOS : プリント画面の[レイアウト]メニューで設定してください。



? 文字化けしたデータが大量にプリントされる

✓ チェック

コンピューターまたは本機が不安定な状態になっていませんか？

! 解決法

- プリントを中止し、コンピューターと本機を再起動してからプリントし直してください。コンピューターのメモリーやストレージの空き容量が少なくなっているとき、また、本機側で多数のジョブがスプールされメモリーの空き容量が少なくなっているときなどは、プリントした文字が化けることがあります。プリントを中止するには、
 - Windows :
 - タスクバー右下に表示されるプリンターアイコンをダブルクリックし、[プリンタ]メニューから[すべてのドキュメントの取り消し](または[印刷ドキュメントの削除])をクリックしてください。
 - macOS :
 - プリンターリストの本機の名前をダブルクリックし、削除するプリントデータを選択して削除してください。
 - 本機での操作 :
 - 操作パネルのジョブ状況表示部をタップし、[プリント]タブをタップして画面を切り替え、削除したいプリントジョブのキーをタップしてアクションパネルより[選択しているジョブを中止/削除する]キーをタップしてください。確認メッセージを表示するので、[中止する]キーをタップしてください。
- 再起動後にプリントを行って文字が化ける場合は、管理者に依頼して、設定モードの[I/Oタイムアウト時間]でタイムアウト時間を長く設定してください。⇒「設定(管理者)」の[システム設定] → [プリンター設定] → [基本設定] → [I/Oタイムアウト時間]
- これらの対処法を行っても文字が化けるときは、プリンタードライバーを削除してインストールし直してください。

? ルーターを交換したら、本機で印刷ができなくなった

✓ チェック

お使いのコンピューターと本機が接続できていますか？

! 解決法

- 本機とお使いのコンピューターのネットワーク接続が正しく動作していない可能性があります。本機のIPアドレスまたは、お使いのコンピューターのIPアドレスを確認し、コンピューターと本機が接続できることを確認してください。また、コンピューター側のドライバー設定で「印刷ポート」が正しいか確認してください。
 - IPアドレスの設定を確認してください。
 - 本機のIPアドレスを固定していない場合(DHCP環境でお使いの場合など)、IPアドレスが変更されるとプリントできなくなります。
 - 本機のIPアドレスを設定モードの[ネットワークの状況]で確認のうえ、IPアドレスが変更されている場合はプリンタードライバーのポートを設定し直してください。
 - ⇒「設定」の[ステータス] → [ネットワークの状況]
 - 参照：ソフトウェアセットアップガイド
 - 頻繁にIPアドレスが変更される場合は、IPアドレスを固定にしてお使いになることをお勧めします。
 - ⇒「設定(管理者)」の[システム設定] → [ネットワーク設定]
 - コンピューター側の印刷ポートの設定が正しいか確認してください。
 - Windows :
 - [スタート] ボタンをクリックし、[設定] → [デバイス] → [デバイスとプリンター] をクリックします。
 - (Windows 8.1/Windows Server 2012をお使いの場合は、[スタート] ボタンを右クリックし、[コントロールパネル] → [デバイスとプリンターの表示] (または、[デバイスとプリンター]) をクリックします。)
 - macOS :
 - いったんプリンターを削除し、インストールし直してください。



チェックリスト

管理者によって、機能の使用制限が設定されていませんか？

設定モードで、機能を使用できないように設定している場合があります。ユーザー認証設定時、ログインしているユーザーの設定によっては、使用できる機能が制限されていることがあります。管理者にご確認ください。

? 問題	✓ チェック	ページ
送信できない	電話線がはずれていませんか？	37
	電話回線の種類は正しく設定されていますか？	37
	相手が話し中ではありませんか？	37
	通信エラーが起きていませんか？	37
	メモリーオーバーをお知らせするメッセージを表示していませんか？	37
	原稿サイズが検知されなかったというメッセージを表示していませんか？	38
	送信できなかったという内容が、ジョブ状況画面(完了)や通信結果表に出ていませんか？	38
	折りたたまれた状態の原稿をセットしていませんか？	38
	サブアドレスやパスワードをまちがえていませんか？(Fコード通信時)	38
送信した原稿の画像が白紙でプリントされる	原稿をセットする面をまちがえていませんか？	38
	相手側の記録紙が感熱紙で、表裏逆にセットされていませんか？	38
送信した原稿の画像が相手側で縮小して受信される	回転送信が設定されていますか？	38
指定した時刻に通信が開始できない	本機に内蔵されている時計を現在時刻に設定していますか？	39
	通信中ではありませんか？	39
受信してもプリントしない	パスワードの入力画面を表示していませんか？	39
	設定モードで分割プリントが禁止されていませんか？	39
	受信データの転送機能が設定されていませんか？	39
	ファクス受信で印刷できる用紙サイズ以外がセットされていませんか？	39
手動受信／ポーリング受信ができない	ファクス受信メモリーが少なくなっていますか？	40
	Fネットを利用していませんか？	40
受信した画像が薄い	相手側の送信原稿が薄くありませんか？	40
本機がファクス受信に切り替わらない	設定モードで受信モードが[手動受信]になっていませんか？	40
	ファクス受信メモリーが少なくなっていますか？	40
ダイヤルできない	電話機がはずれていませんか？	41
	設定モードで外部電話機を設定していますか？	41
	回線が使用中ではないですか？	41
留守番電話機能がはたらかない	設定モードで留守番電話機能を設定しましたか？	41
	設定モードで外部電話機が設定されていますか？	41
	留守番電話機側の設定は適切ですか？	41
相手と通話できない	オンフックダイヤルで電話をかけていませんか？	42
宛先(ワンタッチキー(またはグループキー))が登録できない	登録件数が上限に達していませんか？	42
宛先(ワンタッチキー(またはグループキー))が修正／削除できない	修正または削除したいキーに、送信予約中または通信中の宛先が含まれていませんか？	42
	管理者によって、機能の使用制限が設定されていませんか？	42
	管理者によって、修正または削除ができなくなる機能が設定されていませんか？	42
送受信の履歴を確認したい	[送信履歴]キーを押します。(送信履歴のみ)	43
	[ジョブ状況]キーで確認します。	43
ファクス受信データの転送方法が分からない	設定モードの受信データの転送設定を使用します。	43



？ 問題	✓ チェック	ページ
受信データのプレビュー方法が分からない	設定モードの受信データの画像確認設定を有効にします。	43
通知音が大きいき/小さい、鳴らない(音量の調整)	設定モードの音設定で音量を調整しましたか？	44
	設定モードの原稿読み取り終了音の設定で原稿読み取りが終了したときの音を調整できます。	44
発信元の登録やプリントの方法が分からない	発信元の登録は、設定モードの発信元登録で行います。	44
	ファクスのノーマルモードでファクス発信元印字を使用します。	44
同報送信ができない	設定モードで同報送信が禁止されていませんか？	44
ファクス受信/データランプが消えない	ファクスの受信データがエラーなどで出力できない状態になっていませんか？	45
送信時の宛先の確認方法が分からない	[宛先一覧]キーをタップします。	45
	設定モードのファクス宛先確認機能を有効にしていますか？	45

？ 送信できない

✓ チェック

電話線がはずれていませんか？

- 回線端子、モジュラーコンセント、モジュラー延長アダプターなど、すべての接続箇所を確認して、はずれている場合は確実に接続してください。
▶ [電源、コネクタの位置 \(4ページ\)](#)

電話回線の種類は正しく設定されていますか？

- お使いの電話回線に合った設定になっているか、管理者に問い合わせてください。「設定(管理者)」の「ダイヤル発呼信号設定」で電話回線の種類を選択してください。
⇒「設定(管理者)」の[システム設定] → [ファクス/イメージ送信設定] → [ファクス設定] → [基本設定] → [ダイヤル発呼信号設定]

相手が話し中ではありませんか？

- 相手が話し中のときは、いったん送信を中止し、のちほど自動的に送信し直してください。(工場出荷時：3分間隔で2回)
⇒「設定(管理者)」の[システム設定] → [ファクス/イメージ送信設定] → [ファクス設定] → [送信設定] → [宛先ビジー時の再コール設定]
送信を中止するときは、操作パネルのジョブ状況表示部をタップし、削除したいジョブのキーをタップしてアクションパネルの「選択しているジョブを中止/削除する」をタップしてください。確認メッセージを表示するので、[中止する]キーをタップしてください。

通信エラーが起きていませんか？

- 何らかの原因でエラーが起こり、送信が正常に行われなかったときは、いったん送信を中止し、のちほど自動的に送信し直してください。(工場出荷時：3分間隔で2回)
⇒「設定(管理者)」の[システム設定] → [ファクス/イメージ送信設定] → [ファクス設定] → [送信設定] → [通信エラー時の再コール設定]
送信を中止するときは、操作パネルのジョブ状況表示部をタップし、削除したいジョブのキーをタップしてアクションパネルの「選択しているジョブを中止/削除する」をタップしてください。確認メッセージを表示するので、[中止する]キーをタップしてください。
本機はECM(自動誤り再送機能)に対応しており、回線のノイズなどで送信画像が乱れた部分を自動的に送信し直すように設定されています。
⇒「設定(管理者)」の[システム設定] → [ファクス/イメージ送信設定] → [ファクス設定] → [基本設定] → [ECM]

メモリーオーバーをお知らせするメッセージを表示していませんか？

- 複数回に分けて送信するか、直接送信してください。
メモリーがいっぱいになると、その送信をキャンセルしてください。



✓ チェック

原稿サイズが検知されなかったというメッセージを表示していませんか？

送信できなかったという内容が、ジョブ状況画面(完了)や通信結果表に出ていませんか？

折りたたまれた状態の原稿をセットしていませんか？

サブアドレスやパスコードをまちがえていませんか？(Fコード通信時)

! 解決法

■ もう一度原稿をセットし直してください。
それでも原稿サイズが正しく検知されなかった場合は、原稿サイズを手動で指定してください。

■ あらためて送信し直してください。
[宛先ビジー時の再コール設定]、[通信エラー時の再コール設定]で設定されている再コールが行われても送信できなかった場合、ジョブ状況画面や通信結果表などに送信できなかった内容を表示します。

■ 表示されているメッセージに従って、原稿を伸ばした状態でセットし直し、もう一度読み込んでください。
原稿自動送り装置に折りたたまれた状態の原稿をセットした場合、読み込み途中で実際の原稿サイズが検知されると、エラーとなり読み込みを中止します。

■ 相手側に確認して、正しいパスコードやサブアドレスを使って送信してください。

? 送信した原稿の画像が白紙でプリントされる

✓ チェック

原稿をセットする面をまちがえていませんか？

相手側の記録紙が感熱紙で、表裏逆にセットされていませんか？

! 解決法

■ 正しい向きにセットし直し、もう一度送信してください。
原稿台(ガラス面)をお使いの場合は画像面を下向きに、原稿自動送り装置をお使いの場合は画像面を上向きにそれぞれセットして、もう一度送信してください。

■ 相手側に確認してください。

? 送信した原稿の画像が相手側で縮小して受信される

✓ チェック

回転送信が設定されていますか？

! 解決法

■ 「回転送信の設定」を設定して送信してください。
「回転送信の設定」が設定されていない(回転送信しない)場合、縦向きにセットした原稿が相手側で縮小される場合があります。
⇒ 「設定(管理者)」の[システム設定] → [ファクス/イメージ送信設定] → [ファクス設定] → [送信設定] → [回転送信の設定] →



? 指定した時刻に通信が開始できない

✓ チェック

本機に内蔵されている時計を現在時刻に設定していますか？

通信中ではありませんか？

! 解決法

■ 現在時刻に設定し直してください。
⇒「設定」の[システム設定] → [共通設定] → [デバイス設定] → [日付/時刻設定]

■ 指定した時刻に他の通信が実行中の場合、その通信が終了してから時刻指定した通信を開始します。

? 受信してもプリントしない

✓ チェック

パスワードの入力画面を表示していませんか？

設定モードで分割プリントが禁止されていませんか？

受信データの転送機能が設定されていませんか？

ファクス受信で印刷できる用紙サイズ以外がセットされていませんか？

! 解決法

■ 数字キー（10キー）でパスワードを入力してください。
[受信データ印字ホールド設定]が有効になっています。パスワードが不明なときは、管理者に問い合わせてください。
⇒「設定(管理者)」の[システム設定] → [ファクス/イメージ送信設定] → [共通設定] → [基本設定] → [受信データ印字ホールド設定]

■ 受信した画像と同じサイズの用紙をセットしてください。
設定モードの[受信データプリント条件設定]で[等倍でプリント(分割禁止)]が設定されている場合、受信した画像と同じサイズ以上の用紙がセットされていないときは、メモリーへの一時保存を行い、プリントしません。(ただし、A3サイズより長いサイズの画像データを受信したときは、複数枚の用紙に分割してプリントします。)
⇒「設定(管理者)」の[システム設定] → [ファクス/イメージ送信設定] → [ファクス設定] → [受信設定] → [受信データプリント条件設定]

■ 受信データのプリントが必要な場合は、管理者に依頼してください。
受信データの転送機能が設定されている場合、受信したデータを自動的に指定のアドレスに転送します。この設定で[エラー時のみプリント]が選択されていると、受信データはエラー時以外にプリントされません。
⇒「設定(管理者)」の[ファクス/イメージ送信設定] → [受信データの転送/保存設定] → [管理設定] → [受信データの転送設定]

■ A5、A5R、B5、B5R、8-1/2" x 11"、8-1/2" x 11"R、A4、A4R、8-1/2" x 13"、8-1/2" x 13-2/5"、8-1/2" x 13-1/2"、B4、A3以外の用紙のみが本機にセットされている場合、ファクスを受信しても印刷することはありません。上記のサイズの用紙をセットしてください。



? 手動受信／ポーリング受信ができない

✓ チェック

ファクス受信メモリーが少なくなっていますか？

F ネットを利用していませんか？

! 解決法

■ 下記の事項に該当する場合は、受信データをプリントまたは削除して、ファクス受信メモリーの残量を増やしてください。

- ・ ファクス画像確認用の受信データがある。
- ・ 親展受信したデータやパスワードで保護されている受信データがある。
- ・ メモリーボックスに保存されているデータがある。

■ F ネットを利用した通信をするとき、本機のポーリング受信は使えません。

? 受信した画像が薄い

✓ チェック

相手側の送信原稿が薄くありませんか？

! 解決法

■ 相手側に適切な濃度(濃くする)での再送信を依頼してください。

? 本機がファクス受信に切り替わらない

✓ チェック

設定モードで受信モードが[手動受信]になっていませんか？

! 解決法

■ 受信モードを[自動受信]に設定してください。

受信モードを[手動受信]にしていると、ファクスを自動で受信しません。
⇒「設定(管理者)」の[システム設定] → [ファクス/イメージ送信設定] → [受信/転送設定(手動)] → [受信設定]

また、設定モードの[手動受信から自動受信への切替設定]を設定すると、手動受信モードでファクスの着信があった場合、指定回数の呼出音を鳴らしたあと、自動的に自動受信に切り替えてファクスを受信します。

管理者に設定を依頼してください。

⇒「設定(管理者)」の[システム設定] → [ファクス/イメージ送信設定] → [ファクス設定] → [受信設定] → [手動受信から自動受信への切替設定] → [自動受信への切替設定] →

ファクス受信メモリーが少なくなっていますか？

■ 下記の事項に該当する場合は、受信データをプリントまたは削除して、ファクス受信メモリーの残量を増やしてください。

- ・ ファクス画像確認用の受信データがある。
- ・ 親展受信したデータやパスワードで保護されている受信データがある。
- ・ メモリーボックスに保存されているデータがある。



? ダイヤルできない

✓ チェック

電話機がはずれていませんか？

■ 接続箇所を確認してください。
回線端子、外部電話機接続端子、モジュラーコンセント、モジュラー延長アダプターなど、すべての接続箇所を確認して、はずれている場合は確実に接続してください。

設定モードで外部電話機を設定していますか？

■ 管理者に依頼して、[外部電話接続]を有効な状態にしてください。
⇒「設定(管理者)」の[システム設定] → [ファクス/イメージ送信設定] → [ファクス設定] → [基本設定] → [外部電話接続] →

回線が使用中ではないですか？

■ 回線の使用が終わるまで待ってください。

? 留守番電話機能がはたらかない

✓ チェック

設定モードで留守番電話機能を設定しましたか？

■ 管理者に依頼して、[留守番電話接続設定]を有効な状態にしてから、[受信設定]を[留守接続]に設定してください。
⇒「設定(管理者)」の[システム設定] → [ファクス/イメージ送信設定] → [ファクス設定] → [基本設定] → [留守番電話接続設定] → [留守番電話接続する] →
⇒ 「設定(管理者)」の[システム設定] → [ファクス/イメージ送信設定] → [受信/転送設定(手動)] → [受信設定] → [留守接続]に設定

設定モードで外部電話機が設定されていますか？

■ 管理者に依頼して、[外部電話接続]を有効な状態にしてください。
⇒「設定(管理者)」の[システム設定] → [ファクス/イメージ送信設定] → [ファクス設定] → [基本設定] → [外部電話接続] →

留守番電話機側の設定は適切ですか？

■ 管理者に問い合わせてください。
本機に取り付けている留守番電話機側での呼出音回数の設定を、設定モードの[留守番電話接続設定]で設定している回数よりも少なくしてください。
回数を少なくしないと、外部電話機の留守番電話機能がはたらく前にファクスを受信してしまいます。
設定モードの設定については、管理者に問い合わせてください。
⇒「設定(管理者)」の[システム設定] → [ファクス/イメージ送信設定] → [ファクス設定] → [基本設定] → [留守番電話接続設定] → [呼出音回数]



? 相手と通話できない

✓ チェック

オンフックダイヤルで電話をかけていませんか？

! 解決法

■ 外部電話機の受話器を取ってお話してください。
オンフックダイヤルで電話をかけた場合、相手の声は聞こえますがこちらの声は相手に聞こえません。外部電話機の受話器を取ってお話してください。(外部電話機を装着していない場合、相手と通話できません。)

? 宛先(ワンタッチキー (またはグループキー))が登録できない

✓ チェック

登録件数が上限に達していませんか？

! 解決法

■ 登録件数を調整してください。
使用していない宛先(ワンタッチキー (またはグループキー))を削除するなどして、登録件数を調整してください。

? 宛先(ワンタッチキー (またはグループキー))が修正／削除できない

✓ チェック

修正または削除したいキーに、送信予約中または通信中の宛先が含まれていませんか？

! 解決法

■ 送信予約を解除するか、通信が終了してから修正／削除をしてください。

管理者によって、機能の使用制限が設定されていませんか？

■ 管理者に問い合わせてください。
設定モードで、機能を使用できないように設定している場合があります。

管理者によって、修正または削除ができなくなる機能が設定されていませんか？

■ 管理者に問い合わせてください。
[受信データの転送設定]などが管理者によって設定されていると修正／削除できません。
⇒「設定(管理者)」の[ファクス/イメージ送信設定] → [受信データの転送/保存設定] → [受信データの転送設定]



? 送受信の履歴を確認したい

✓ チェック

[送信履歴]キーを押します。(送信履歴のみ)

[ジョブ状況]キーで確認します。

! 解決法

■ [送信履歴]キー(シンプルファクスモード)をタップすると、今までの送信履歴が確認できます。ノーマルモードでは、アクションパネルの [送信履歴]をタップしてください。

■ [ジョブ状況キー]をタップし、[ファクス]タブをタップすると、ファクスのジョブ状況が確認できます。[完了]キーをタップすると、それまで送信または受信した履歴を確認することができます。アクションパネルを開き、[通信記録表を印刷する]をタップすると、通信結果をプリントすることができます。

? ファクス受信データの転送方法が分からない

✓ チェック

設定モードの受信データの転送設定を使用します。

! 解決法

■ あらかじめ設定した転送先に受信データを転送することができます。「設定(管理者)」の [システム設定] → [ファクス/イメージ送信設定] → [受信データの転送/保存設定] → [管理設定] で [受信データの転送設定] を有効にしてください。[追加] キーをタップし、転送先や転送条件などを設定してください。設定が終了すると、設定した条件に従って、受信データが転送されます。

? 受信データのプレビュー方法が分からない

✓ チェック

設定モードの受信データの画像確認設定を有効にします。

! 解決法

■ あらかじめ設定した転送先に受信データを転送することができます。「設定(管理者)」の [システム設定] → [ファクス/イメージ送信設定] → [共通設定] → [基本設定] → [受信データの画像確認設定] を有効にしてください。ファクスを受信したら、画面上部の [ジョブ状況] キーの横に表示されているアイコンをタップしてください。表示されるシステム情報画面より、[イベント情報] タブをタップし、[Fax受信画像を確認する] キーをタップしてください。確認したい受信データのキーをタップして、アクションパネルの [画像を表示] をタップすると、受信データがプレビューで表示されます。



? 通知音が大きい/小さい、鳴らない(音量の調整)

✓ チェック

設定モードの音設定で音量を調整しましたか？

設定モードの原稿読み取り終了音の設定で原稿読み取りが終了したときの音を調整できます。

! 解決法

■ オンフック時の音量や呼出音、回線モニター音、送受信終了音、送受信エラー音は、「設定（管理者）」で調整してください。
⇒「設定（管理者）」の[システム設定] → [共通設定] → [オーディオ設定] → [報知音設定(イメージ送信)]

■ 原稿の読み取りが終了したときに終了音がなります。音量は、「設定（管理者）」の[システム設定] → [共通設定] → [オーディオ設定] → [報知音設定（共通）] → [原稿読み込み終了音（イメージ送信）]で調整できます。

? 発信元の登録やプリントの方法が分からない

✓ チェック

発信元の登録は、設定モードの発信元登録で行います。

ファクスのノーマルモードでファクス発信元印字を使用します。

! 解決法

■ 発信元の登録は、「設定（管理者）」の[システム設定]→[ファクス/イメージ送信設定]→[共通設定]→[発信元登録]で登録できます。

■ ファクスのノーマルモードで[他の機能]をタップし、[ファクス発信元印字]をタップして有効にしてください。

? 同報送信ができない

✓ チェック

設定モードで同報送信が禁止されていますか？

! 解決法

■ 「設定(管理者)」の[システム設定] → [ファクス/イメージ送信設定] → [ファクス設定] → [送信設定] → [ファクス同報送信の禁止]を無効にすると、同報送信できます。



ファクス受信/データランプが消えない



チェック

ファクスの受信データがエラーなどで出力できない状態になっていませんか？



解決法

■ 出力されずに、本機のメモリーに受信データが残ったままの状態だと、ファクス受信/データランプは点滅したままとなります。原因となるエラーを解除してください。



送信時の宛先の確認方法が分からない



チェック

[宛先一覧]キーをタップします。

設定モードのファクス宛先確認機能を有効にしていますか？



解決法

■ [宛先一覧]キーをタップすると宛先一覧画面で宛先を確認することができます。

■ 「設定（管理者）」の[システム設定]→[ファクス/イメージ送信設定]→[ファクス設定]→[基本設定]→[ファクス宛先確認機能]を有効にしてください。この機能を有効にすると、ファクスを送信するとき、誤送信を防止するために宛先確認メッセージを表示します。



チェックリスト

管理者によって、機能の使用制限が設定されていませんか？

設定モードで、機能を使用できないように設定している場合があります。ユーザー認証設定時、ログインしているユーザーの設定によっては、使用できる機能が制限されていることがあります。管理者にご確認ください。

? 問題	✓ チェック	ページ
送信できない	送信先(送信先情報)の選択をまちがえていませんか？また、登録されている送信先(E-mailアドレスやFTPサーバーの送信先情報)の設定をまちがえていませんか？	47
	設定モードで上限設定されている最大送信データ量を超えていませんか？	47
	メールサーバーの管理者によって制限されている最大送信データ量を超えていませんか？(E-mail送信スキャン時)	47
	送信先に指定したコンピューターのフォルダーを書き込みできるように共有設定していますか？(共有フォルダー送信スキャン時)	47
	本機の[IPsec設定]が有効になっていませんか？(共有フォルダー送信スキャン時)	47
	折りたたまれた状態の原稿をセットしていませんか？	47
	送信先にダイレクトSMTPの宛先とその他の宛先が設定されていませんか？	47
自動でカラーモードを識別しない	次のような原稿を使用していませんか？	48
受け取った画像データを開けない	受信側で使用しているビューワーなどのソフトウェアが受け取った画像データの形式に対応していますか？	48
	パスワードの入力を求められていませんか？	48
原稿/送信サイズの指定方法が分からない	シンプルモードで操作していませんか？	48
送信に時間がかかる	スキャン時の解像度設定は適切ですか？	49
送信先が選択された状態になっている	設定モードで[デフォルト宛先設定]を設定していませんか？	49
読み取った画像が欠ける	原稿の読み取りサイズ設定で原稿のサイズよりも小さなサイズを設定していませんか？	49
読み取った画像の質が悪い	印刷物の原稿を読み取っていませんか？	50
	カラー原稿やグレースケールの原稿を読み込むときに、カラーモードが[白黒2値]になっていませんか？	50
	インターネットFaxモードの宛先が含まれていませんか？	50
	解像度の設定が低くありませんか？	50
	圧縮率の設定が高くありませんか？	50
白紙でスキャンされる	原稿をセットする面をまちがえていませんか？	50
読み取った画像の天地が逆になっている、横向きになっている	インターネットFaxモードの宛先が含まれていませんか？	51
ファイル形式でJPEGを選択したがTIFFで生成された	カラーモードで[白黒2値]を選択しましたか？	51
ファイルサイズが大きい	モノクロの原稿を読み込むときに、カラーモードが[グレースケール]になっていませんか？	51
	解像度の設定が高くありませんか？	51
	圧縮率の設定が低くありませんか？	51
宛先(ワンタッチキー(またはグループキー))が登録できない	登録件数が上限に達していませんか？	52
宛先(ワンタッチキー(またはグループキー))が修正/削除できない	修正または削除したいキーに、送信予約中または通信中の宛先が含まれていませんか？	52
	管理者によって、修正または削除ができなくなる機能が設定されていませんか？	52
スキャンした画像のフォーマットや圧縮率を変更したい	[フォーマット]キーで設定できます。	52
送信時の宛先の確認方法が分からない	[宛先一覧]キーをタップします。	52



? 問題

ルーターを交換したら、共有フォルダーへのスキャン保存、スキャンができなくなった

✓ チェック

本機のIPアドレスが変更されていませんか？

ページ

53

? 送信できない

✓ チェック

送信先(送信先情報)の選択をまちがえていませんか？また、登録されている送信先(E-mailアドレスやFTPサーバーの送信先情報)の設定をまちがえていませんか？

設定モードで上限設定されている最大送信データ量を超えていませんか？

メールサーバーの管理者によって制限されている最大送信データ量を超えていませんか？
(E-mail送信スキャン時)

送信先に指定したコンピューターのフォルダーを書き込みできるように共有設定していますか？
(共有フォルダー送信スキャン時)

本機の[IPsec設定]が有効になっていませんか？
(共有フォルダー送信スキャン時)

折りたたまれた状態の原稿をセットしていませんか？

送信先にダイレクトSMTPの宛先とその他の宛先が設定されていませんか？

! 解決法

■ 正しい送信先(送信先情報)の設定と選択をしてください。
E-mail送信(E-mail送信スキャン) でデータが送信先に届かないときは、不達通知などのエラー情報があらかじめ設定されている管理者のE-mailアドレスに届いている場合があります。データが送信先に届かない原因を調べるときの参考にしてください。

■ 管理者に問い合わせてください。
管理者によって最大送信データ量に上限値が設定されている場合、上限を超えたデータを送信できません。

■ 1回のE-mail送信のデータ量(読み込む原稿のページ数)を少なくしてください。または、読み込み時の解像度の設定を下げることでデータ量を減らしてください。1回のE-mail送信で扱える最大送信データ量はメールサーバーの管理者(プロバイダなど)に確認してください。

■ [保存先のリンクを送信]をチェックすると、データは本機のストレージに保存され、送信先にはデータの保存先にリンクされているURL情報をメールで送信します。送信先では、そのURLにアクセスして、データをダウンロードします。この方法だと、メールサーバーの制限に影響されないため、データ量を下げられない場合などは、この方法で送信してください。

■ 送信先のフォルダーが共有になっていない場合はフォルダーのプロパティで共有に設定してください。
フォルダーの移動などに伴い、共有が解除されることがあります。

■ 管理者に問い合わせてください。
設定モードで[IPsec設定]が有効になっている場合、お使いのコンピューターの環境によっては共有フォルダーへのスキャンができない場合があります。
⇒「設定(管理者)」の[システム設定] → [セキュリティ設定] → [IPsec設定]

■ 表示されているメッセージに従って、原稿を伸ばした状態でセットし直し、もう一度読み込んでください。
原稿自動送り装置に折りたたまれた状態の原稿をセットした場合、読み込み途中で実際の原稿サイズが検知されると、エラーとなり読み込みを中止します。

■ ダイレクトSMTPはその他の宛先との同報送信ができません。宛先をダイレクトSMTPとその他の宛先とに分けて送信してください。



? 自動でカラーモードを識別しない

✓ チェック

次のような原稿を使用していませんか？

白黒にならない場合

- ・用紙自体が色味がかっている原稿（わら半紙など）

カラーにならない場合

- ・色が非常に薄い原稿
- ・色が非常に濃く、黒に近い原稿
- ・カラー部分が極めて少ない原稿

! 解決法

■ 手動で原稿を区別してスキャンしてください。

カラーモードを[自動]に設定して[スタート]キーをタップすると、白黒原稿かカラー原稿かを自動で識別してスキャンしますが、左記のような場合には自動識別が正常にはたらかないことがあります。

? 受け取った画像データを開けない

✓ チェック

受信側で使用しているビューワーなどのソフトウェアが受け取った画像データの形式に対応していますか？

パスワードの入力を求められていませんか？

! 解決法

■ ファイルタイプと圧縮形式の組み合わせに対応したソフトウェアを使用して開いてください。

送信時に選択するファイルタイプと圧縮形式の組み合わせを変更すると開く場合があります。

■ 送信者にパスワードを確認するか、暗号化していない画像形式でもう一度送信を依頼してください。

受信したデータが暗号化PDFになっています。

? 原稿/送信サイズの指定方法が分からない

✓ チェック

シンプルモードで操作していませんか？

! 解決法

■ 原稿サイズと送信サイズはノーマルモードで設定してください。ノーマルモードの基本画面で、[原稿]キーをタップしてください。読み込みサイズ（原稿サイズ）を指定し、送信サイズで送信先のサイズを指定してください。



? 送信に時間がかかる

✓ チェック

スキャン時の解像度設定は適切ですか？

! 解決法

■ 送信目的に応じた適切な解像度やデータ圧縮の設定をしてください。解像度とファイルサイズのバランスがとれた画像データを生成するために以下の点にご注意ください。
解像度のモードについて：
最初は標準値として[200X200dpi]（「E-mail」、「FTP/Desktop」、「共有フォルダー」、「外部メモリーデバイスにスキャン保存する」）/[200X100dpi]（インターネットFaxモード）に設定されています。ハーフトーン画像（写真やイラストなど）が含まれない原稿については、標準値で読み込ませるほうがより実用的なスキャン画像が得られます。それより高い解像度や[中間調]（インターネットFaxモードのみ）は写真などの画像が含まれる原稿で写真部分の画質を優先したい場合にのみ選択してください。その場合、標準値よりもファイルサイズが大きくなりますのでご注意ください。

? 送信先が選択された状態になっている

✓ チェック

設定モードで[デフォルト宛先設定]を設定していませんか？

! 解決法

■ 設定している送信先と異なる宛先に送信したいときは、[キャンセル]キーをタップしてください。
あなたが管理者の場合で、標準の送信先（デフォルトの宛先）を変更または解除したいときは、[デフォルト宛先設定]で設定をしてください。
⇒「設定(管理者)」の[システム設定] → [ファクス/イメージ送信設定] → [スキャナー設定] → [デフォルト宛先]

? 読み取った画像が欠ける

✓ チェック

原稿の読み取りサイズ設定で原稿のサイズよりも小さなサイズを設定していませんか？

! 解決法

■ 実際の実原稿サイズを設定してください。
意図的に原稿の実サイズよりも小さなサイズを設定している場合は、設定した読み取りサイズでの原稿セット基準位置を想定して原稿をセットしてください。たとえば原稿台（ガラス面）に実サイズA4の原稿をB5サイズの読み取りサイズ設定でセットする場合は、ガラス面左端の原稿台スケール側を基準としたB5サイズ原稿のセット範囲内に、読み込ませたい画像範囲がおさまるように原稿をセットしてください。



? 読み取った画像の質が悪い

✓ チェック

印刷物の原稿を読み取っていませんか？

カラー原稿やグレースケールの原稿を読み込むときに、カラーモードが[白黒2値]になっていませんか？

インターネットFaxモードの宛先が含まれていませんか？

解像度の設定が低くありませんか？

圧縮率の設定が高くありませんか？

! 解決法

■ 以下の方法でモアレの発生を低減してください。

印刷物の原稿の場合、しま模様(モアレ)が多少発生することがあります。ノーマルモードの基本画面にある[他の機能] → [シャープネス]機能を使用し、輪郭をソフトにすると、モアレの発生を低減します(「E-mail」、「FTP/Desktop」、「共有フォルダー」、「外部メモリーデバイスにスキャン保存する」のみ)。また、読み取り解像度を変えたり、原稿台(ガラス面)のガラス面に原稿をセットしている場合は、原稿の位置やセット角度を少しずらすとモアレの発生を多少軽減できる場合があります。

■ カラーモードが[白黒2値]に設定されていると、原稿で使用されている色を白か黒かに置き換えてスキャンします。文字のみの原稿には適していますが、イラストなどの画像を含む原稿を読み込むときは、カラーモードを[フルカラー]または[グレースケール]に設定してスキャンしてください。

■ 「E-mail」、「FTP/Desktop」、「共有フォルダー」の送信先に高解像度で送信したいときは、インターネットFaxの送信先と分けて送信してください。

■ 解像度が低く設定されていると粗い画質になります。解像度設定を上げるときめの細かい画質になります。(解像度を上げるとファイルサイズが大きくなります)

■ 「カラーモード」がフルカラー、グレースケール送信の場合、圧縮率が高く設定されているとノイズが目立ったり、色がくすんで見える場合があります。[フォーマット] → 「圧縮率」設定で圧縮率を低く設定するとノイズや、くすみの少ない画質になります(圧縮率を低く設定するとファイルサイズが大きくなります)。ノーマルモードで設定できます。

? 白紙でスキャンされる

✓ チェック

原稿をセットする面をまちがえていませんか？

! 解決法

■ 正しい向きにセットし直し、もう一度送信してください。

原稿台(ガラス面)をお使いの場合は送信する面または画像面を下向きに、原稿自動送り装置をお使いの場合は送信する面または画像面を上向きにそれぞれセットしてください。



読み取った画像の天地が逆になっていたり、横向きになっている



チェック

インターネットFaxモードの宛先が含まれていませんか？



解決法

■ インターネットFaxの宛先と分けて送信してください。
「E-mail」、「FTP/Desktop」、「共有フォルダー」の宛先とインターネットFaxモードの宛先が含まれる同報送信をするときは、インターネットFaxの原稿送信方向が優先されるため、コンピューターでファイルを表示したときに正しい向きで表示されない場合があります。



ファイル形式でJPEGを選択したがTIFFで生成された



チェック

カラーモードで[白黒2値]を選択しましたか？



解決法

■ カラーモードを[フルカラー]または[グレースケール]にして[スタート]キーをタップしてください。
フォーマットを[JPEG]に選択していても、原稿を白黒2値で読み込んだ場合は、TIFFでファイルを生成します。



ファイルサイズが大きい



チェック

モノクロの原稿を読み込むときに、カラーモードが[グレースケール]になっていませんか？



解決法

■ カラーモードが[グレースケール]の場合、文字も写真もきれいにスキャンしたい場合には適していますが、ファイルサイズが大きくなります。文字のみの原稿の場合[白黒2値]に設定してスキャンするとファイルサイズを大幅に小さくすることができます。ノーマルモードで設定できます。

解像度の設定が高くありませんか？

■ 解像度が高く設定されているとファイルサイズが大きくなります。解像度設定を下げると画質が粗くなりますが、ファイルサイズを小さくすることができます。

圧縮率の設定が低くありませんか？

■ カラーモードが[フルカラー]、[グレースケール]の場合、圧縮率が低く設定されているとファイルサイズが大きくなります。[フォーマット] → 「圧縮率」設定で圧縮率を高く設定するとノイズが目立ったり、色がくすんで見える場合がありますが、ファイルサイズを小さくすることができます。ノーマルモードで設定できます。



? 宛先(ワンタッチキー (またはグループキー))が登録できない

✓ チェック

登録件数が上限に達していませんか？

! 解決法

■ 登録件数を調整してください。
使用していない宛先(ワンタッチキー (またはグループキー))を削除するなどしてください。

? 宛先(ワンタッチキー (またはグループキー))が修正／削除できない

✓ チェック

修正または削除したいキーに、送信予約中または通信中の宛先が含まれていませんか？

! 解決法

■ 送信予約を解除するか、通信が終了してから修正／削除をしてください。

管理者によって、修正または削除ができなくなる機能が設定されていませんか？

■ 管理者に問い合わせてください。
[デフォルト宛先設定]や[受信データの転送設定]などが管理者によって設定されていると修正／削除できません。

? スキャンした画像のフォーマットや圧縮率を変更したい

✓ チェック

[フォーマット]キーで設定できます。

! 解決法

■ [フォーマット]キーで保存や送信するファイルのフォーマット、圧縮率を設定することができます。ノーマルモードでは、原稿の枚数ごとにファイル化できる [ページ毎にファイル化]が使用できます。

? 送信時の宛先の確認方法が分からない

✓ チェック

[宛先一覧]キーをタップします。

! 解決法

■ [宛先一覧]キーをタップすると宛先一覧画面で宛先を確認することができます。



ルーターを交換したら、共有フォルダーへのスキャン保存、スキャンができなくなった



チェック

本機のIPアドレスが変更されていますか？



解決法

■ IPアドレスの設定を確認してください。

本機のIPアドレスを固定していない場合(DHCP環境でお使いの場合など)、IPアドレスが変更されると共有フォルダーへのスキャン保存、スキャンができなくなります。

本機のIPアドレスを設定モードの[ネットワークの状況]で確認のうえ、IPアドレスが変更されている場合はプリンタードライバーのポートを設定し直してください。

⇒「設定」の[ステータス] → [ネットワークの状況]

参照：ソフトウェアセットアップガイド

頻繁にIPアドレスが変更される場合は、IPアドレスを固定にしてお使いになることをお勧めします。



⇒「設定(管理者)」の[システム設定] → [ネットワーク設定]



チェックリスト

管理者によって、機能の使用制限が設定されていませんか？

設定モードで、機能を使用できないように設定している場合があります。ユーザー認証設定時、ログインしているユーザーの設定によっては、使用できる機能が制限されていることがあります。管理者にご確認ください。

 問題	 チェック	ページ
ドキュメントファイリングができない	ドキュメントファイリングの設定をしましたか？	54
ユーザーフォルダーにファイリングできない	プリンタードライバーの「フォルダー情報」に本機で作成したユーザーフォルダーを表示していますか？（プリンター使用時）	55
	ユーザーフォルダーにパスワードが設定されていませんか？	55
保存されているファイルが消えた	ファイルの再操作で [印刷後削除] チェックボックスを有効にしましたか？	55
	ドキュメントファイリングデータが自動削除されるように設定されていませんか？	55
ファイルを削除できない	ファイルの属性を [保護] に設定していませんか？	55
ファイルの属性変更で [親展] に設定することができない	一時保存フォルダーに入っているファイルではありませんか？	56
親展ファイル、親展フォルダーが開けない	間違ったパスワードを入力していませんか？	56
ファイル名やユーザーフォルダー名が登録または変更できない	ファイル、フォルダー名に使用できない文字が含まれていませんか？	56
ファイル名が途中で切れる	スキャナー、インターネットFax送信時、送信詳細設定でファイル名を登録していませんか？	56
	USBメモリースキャンの操作方法が分からない	USBメモリーを接続してみましたか？
USBダイレクトプリントの方法が分からない	シンプルスキャンモードの [本体/デバイス保存] で [外部メモリーデバイスに保存] を選択しましたか？	57
	ドキュメントファイリングモードで [外部メモリーデバイスにスキャン保存する] を選択しましたか？	57
USBダイレクトプリントの方法が分からない	USBメモリーを接続してみましたか？	57
	ドキュメントファイリングモードで [USBメモリーからファイルを選択して印刷する] を選択しましたか？	57



ドキュメントファイリングができない



チェック

ドキュメントファイリングの設定をしましたか？



解決法

- ドキュメントファイリングの設定をしてください。
プリンターモードの場合、プリンタードライバーの [ジョブハンドリング] タブで、ドキュメントファイリングを使用できるように設定してください。
プリンターモード以外では、自動一時保存やファイリングからドキュメントファイリングの設定を行ってください。



? ユーザーフォルダーにファイリングできない

✓ チェック

プリンタードライバーの「フォルダー情報」に本機で作成したユーザーフォルダーを表示していますか？
(プリンター使用時)

ユーザーフォルダーにパスワードが設定されていませんか？

! 解決法

■ プリンタードライバーのドキュメントファイリングの保存先設定画面で[フォルダー情報の取得]ボタンをクリックして、本機で作成したユーザーフォルダーを呼び出してください。

■ ドキュメントファイリングの保存先設定画面で、本機で設定したパスワードを入力してください。

? 保存されているファイルが消えた

✓ チェック

ファイルの再操作で[印刷後削除]チェックボックスを有効にしましたか？

ドキュメントファイリングデータが自動削除されるように設定されていませんか？

! 解決法

■ [印刷後削除]チェックボックスを有効にして再印刷すると、ジョブ終了後ファイルを自動的に削除します。
ファイルの属性を[保護]にすることで、かんたんに削除できないようにします。

■ 必要なデータが削除されている場合は、管理者に相談してください。
設定モードで[ファイルの自動削除設定]が設定されていると、指定されたフォルダー内のドキュメントファイリングデータを定期的に削除します。([親展]および[保護]にしている場合でも削除することがあります。)
⇒「設定(管理者)」の[システム設定] → [ドキュメントファイリング設定] → [ファイルの自動削除設定]

? ファイルを削除できない

✓ チェック

ファイルの属性を[保護]に設定していませんか？

! 解決法

■ ファイルの属性を[保護]に設定している場合は、ファイルを削除できません。
ファイルの属性変更で設定を[保護]から[共有]に戻したうえで、ファイルの削除をしてください。



? ファイルの属性変更で[親展]に設定することができない

✓ チェック

一時保存フォルダーに入っているファイルではありませんか？

! 解決法

■ 別のフォルダーに移動して設定をしてください。
一時保存フォルダーのファイルには[親展]の設定ができません。(一時保存フォルダーのファイルでも、[保護]にすることでかんたんに削除できないようにします。)

? 親展ファイル、親展フォルダーが開けない

✓ チェック

間違ったパスワードを入力していませんか？

! 解決法

■ 管理者に問い合わせてください。

? ファイル名やユーザーフォルダー名が登録または変更できない

✓ チェック

ファイル、フォルダー名に使用できない文字が含まれていませんか？

! 解決法

■ ファイル名およびフォルダー名を入力する場合、次の半角記号は使用できません。
¥ ? / " : < > * |

? ファイル名が途中で切れる

✓ チェック

スキャナー、インターネットFax送信時、送信詳細設定でファイル名を登録していませんか？

! 解決法

■ 送信詳細設定を自動一時保存またはファイリングの設定よりも先に行っている場合、自動一時保存またはファイリングされるファイル名は送信詳細設定で登録されたファイル名を設定します。そのため自動一時保存のファイル名の文字数(全角15文字/半角30文字)を超えている場合は、超えている分の文字が切れてなくなってしまう。



USBメモリースキャンの操作方法が分からない



チェック

USBメモリーを接続してみましたか？

シンプルスキャンモードの[本体/デバイス保存]で[外部メモリーデバイスに保存]を選択しましたか？

ドキュメントファイリングモードで[外部メモリーデバイスにスキャン保存する]を選択しましたか？



解決法

■ USBメモリーを本機に接続すると、メッセージが表示されます。USBメモリースキャンをする場合は、[外部メモリーデバイスにスキャン保存する]キーをタップすると、シンプルスキャンモードで外部メモリーデバイスが設定されている画面が表示されます。ここで原稿をセットし、[スタート]キーをタップすると、USBメモリーに原稿が保存されます。[詳細設定をする]チェックボックスをチェックすると、詳細な保存設定が可能になります。

■ シンプルスキャンモードの[本体/デバイス保存]で[外部メモリーデバイスに保存]を選択すると、接続されているUSBメモリーに原稿が保存されます。

■ ドキュメントファイリングモードでアクションパネルの[外部メモリーデバイスにスキャン保存する]を選択すると、接続されているUSBメモリーに原稿が保存されます。



USBダイレクトプリントの方法が分からない



チェック

USBメモリーを接続してみましたか？

ドキュメントファイリングモードで[USBメモリーからファイルを選択して印刷する]を選択しましたか？



解決法

■ USBメモリーを本機に接続すると、メッセージが表示されます。USBダイレクトプリントをする場合は、[外部メモリーデバイスから印刷する]キーをタップしてください。

■ ドキュメントファイリングモードでアクションパネルの[USBメモリーからファイルを選択して印刷する]をタップしてください。



よく使う印刷パターン早見表

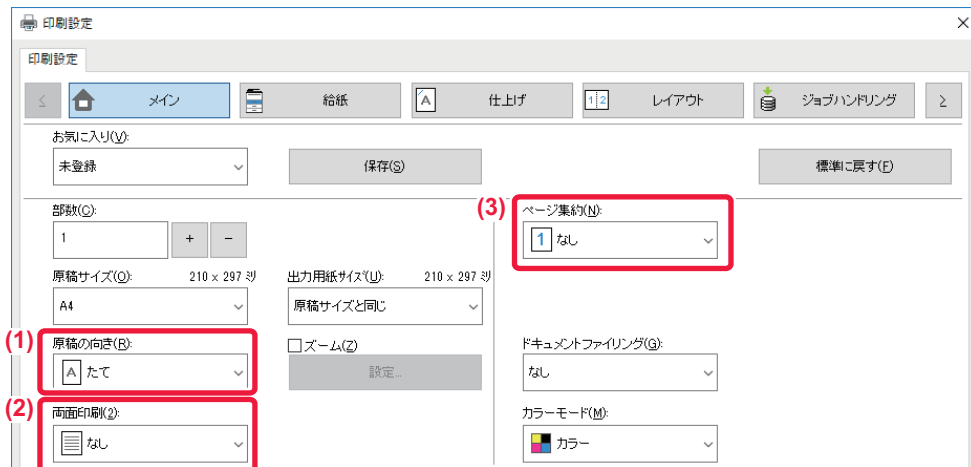

出力	原稿の向き	印刷結果	給紙トレイ		ドライバーの設定	
			トレイ種類	印刷面		
両面印刷	 	 	➔	トレイ1~4	上向き	(1)
				手差しトレイ	下向き	(2) ※
	トレイ1~4	上向き	(3) 			
	手差しトレイ	下向き	(1) ※ 			
	 	 	➔	トレイ1~4	上向き	(2) ※
				手差しトレイ	下向き	(3)



出力	原稿の向き	印刷結果	給紙トレイ		ドライバーの設定
			トレイ種類	印刷面	
両面印刷と ページ集約 (2ページ)			トレイ1~4	上向き	(1) (2) ※ (3) ※
			手差しトレイ	下向き	(1) ※ (2) ※ (3) ※

※デフォルトから変更が必要です。

製本

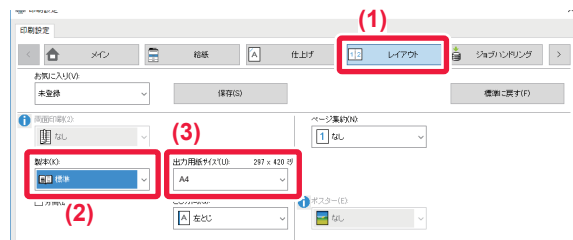
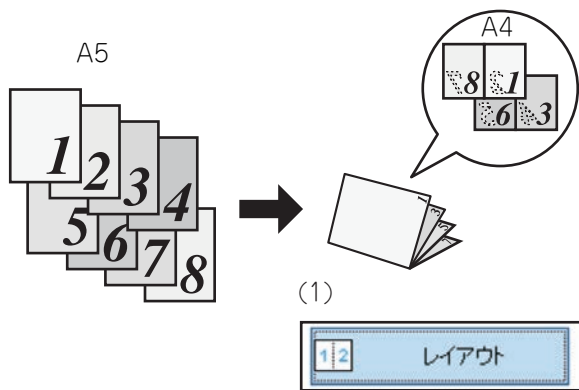

(2)



(3)





本機からパソコンに文書をスキャンする

ネットワークフォルダーを作成する

ここでは「sample」という名前のフォルダーをネットワーク上のすべての人に共有する方法で説明しています。

1

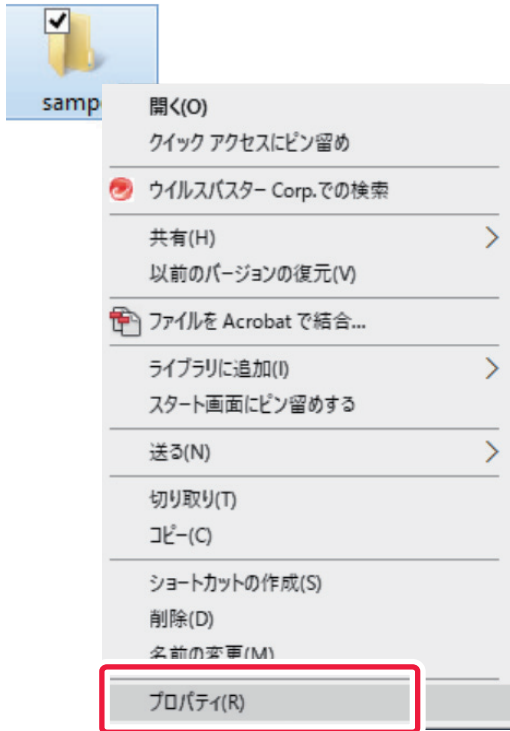

「sample」という名前のフォルダーをデスクトップに作成した後、右クリックして[プロパティ]を選択する

2

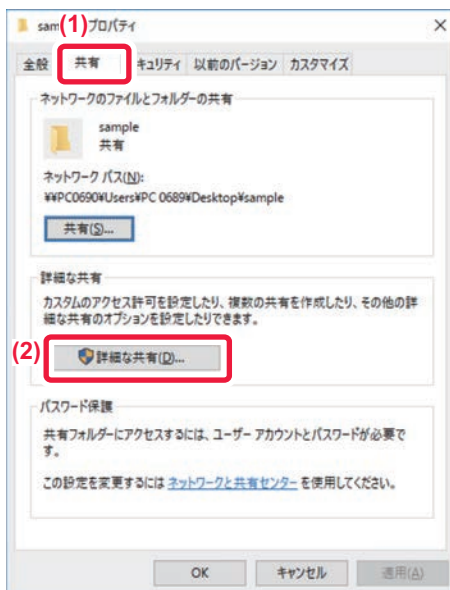

[共有]→[詳細な共有]の順にクリックする



3

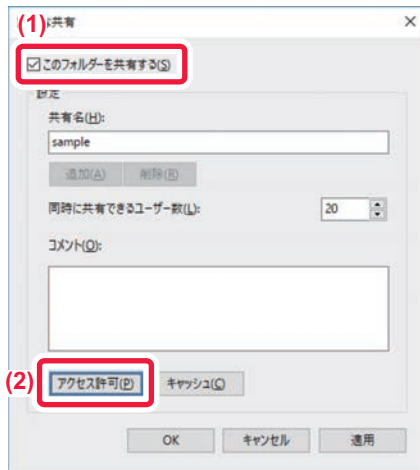

[このフォルダーを共有する]チェックボックスを選択して[アクセス許可]ボタンをクリックする

4

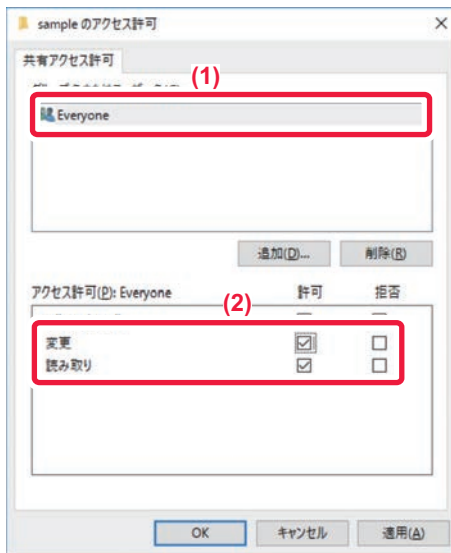

「Everyone」を選択して[変更]と[読み取り]の[許可]のチェックボックスにチェックして[OK]をクリックする

5

「詳細な共有」画面で[OK]をクリックして画面を閉じて[閉じる]ボタンをクリックする



共有フォルダーに文書を送る

1



[共有フォルダー]モードアイコンをタップする

2

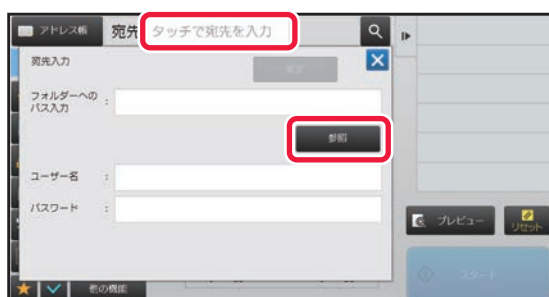

「タッチで宛先を入力」をタップして宛先入力画面で[参照]をタップする

3

「ワークグループ」→「サーバー」→「共有フォルダー」を選択して[確定]キーを2回タップする

4



[スタート]キーをタップする



スキヤンの設定を変更する

スキヤンしたデータをOfficeファイルに直接変換したり、テキストが検索できるサーチャブル PDFに変換できます。(OCR機能拡張キット装着時)

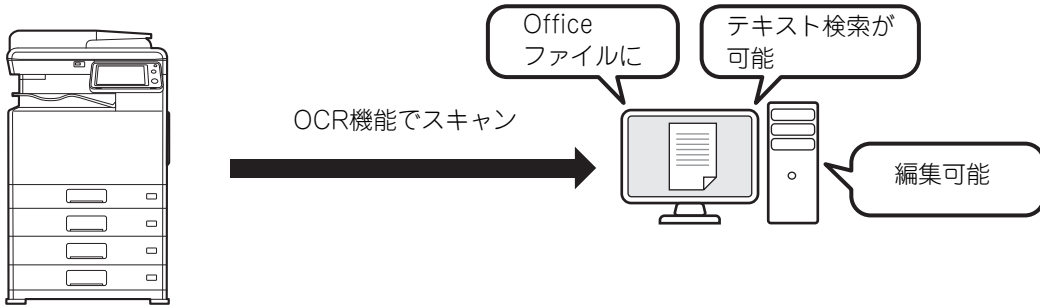

モード	フォーマット設定	OCR設定
シンプルモード	<p>[カラー/グレースケール]キー選択時</p>  <p>[白黒]キー選択時</p> 	
ノーマルモード	<p>[カラー/グレースケール]キー選択時</p>  <p>[白黒]キー選択時</p> 	

シャープ株式会社