

SHARP

Be Original.

デジタルフルカラー複合機

MX-8081

フルオプション 希望小売価格 9,932,000円+税
推奨システム 希望小売価格 5,632,000円+税
本 体 希望小売価格 4,761,000円+税



COPY



PRINTER



COLOR
SCANNER



FAX

80 枚/分



製品
情報
サイト



<https://jp.sharp/business/print/>

●写真はフルオプション装着時です。本体、サドルフィニッシャー/100枚どじ(MX-FN22)、パンチユニット(FN21/FN22用)(MX-PN13A)、トリマーユニット(MX-TM10)、紙折リユニット(MX-FD10)、カール補正ユニット(MX-RB27)、中継ユニット(MX-RB12 N)、インサーター(MX-CF11)、搬送ユニット(MX-RB14)、手差しトレイ/大容量2段給紙トレイ用(MX-MF11)、大容量2段給紙トレイ(MX-LC13)、インターネットファクス拡張キット(MX-FWX1)を含みます。

本カタログ掲載商品の価格には、配送・設置・付帯工事・オプション取付・使用済み複写機の引揚げなどの費用は含まれておりません。



●インサーター

厚紙や色紙などを表紙として挿入可能。報告書やプレゼン資料の作成時、ワークス上の仕上がりが可能となります。

●両面同時読取原稿送り装置

業界トップクラスの性能を誇る240面/分のスキャンが可能。さらに原稿送り装置からの名刺スキャンが可能となりました。最大300枚の原稿、150枚の名刺が積載可能であり、原稿セットランプや取り忘れ防止ランプなど、ユーザーに優しい機能を搭載しています。

●10.1インチ大型カラー液晶パネル

直感的な操作が可能。出力前に読み込んだ画像を確認・編集でき、用紙や作業時間の無駄を減らせます。



●サドルフィニッシャー(100枚とじ)

ステابل留めからパンチホール(オプション)、中とじ製本まで自動化。また、トリマーユニット(オプション)が中とじ後の端面を裁断し美しく仕上げます。

●紙折りユニット

5種類(二つ折り、Z折り、巻き三つ折り、外三つ折り、巻き四つ折り)の紙折りを自動化。DMや報告書等の作成に便利です。

●カール補正ユニット

上下2つのローラーにより用紙のそりを補正します。補正の強さは10段階で調整できます。

●手差しトレイ
550枚までセット可能です。

ビジネスを、もっと速く多彩に。

高性能とシステムの拡張性を追求したオフィスの中核マシン、登場。

優れた生産性と多彩な拡張性を備えたオフィスの中核マシンMX-8081。

大量の資料の高速出力はもちろん、とじや折りなどの多彩な仕上げ処理も可能です。

ビジネスに求められる生産性を高いレベルで追求し、

多様化する業務にもスピーディーに対応します。



大量の書類印刷に

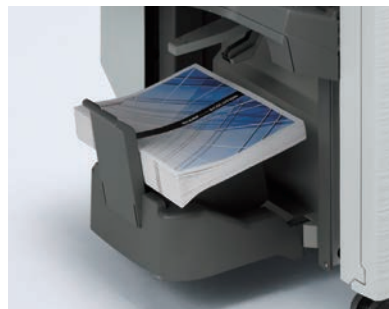

社内資料冊子の制作に



様々な折り仕上げにも対応



推奨システム

推奨システム希望小売価格 5,632,000 円+税

MX-8081

出力速度 (モノクロ) コピー/プリント 80 枚/分	出力速度 (カラー) コピー/プリント 80 枚/分	読み込み速度※ 両面 240 面/分 片面 120 枚/分	ファーストコピー モノクロ 3.7 秒 カラー 5.1 秒	プリント解像度 1200x1200 dpi	操作パネル 10.1 インチ カラー液晶	最大給紙容量 9,350 枚	待機時消費電力 0.5 w
--	---	---	---	------------------------------------	-----------------------------------	--------------------------	-------------------------

●写真はオプション装着時です。※推奨システム希望小売価格には本体、サドルフィニッシャー/65枚とじ (MX-FN35)、パンチユニット (FN34/FN35用) (MX-PN16A)、中継ユニット (MX-RB12N)、大容量2段給紙トレイ/A4 (MX-LC12) を含みます。

●大容量2段給紙トレイ

本体標準で3,400枚、オプションの大容量2段給紙トレイと手差しトレイを装着すれば、最大9,350枚の用紙をセット可能です。

	コピー	プリンター	ファクス	インターネット ファクス	ネットワーク スキャナー	中とじ製本	ステーブル留め	パンチホール	インサーター	紙折り	カール補正	小口裁断	給紙容量
本体	●	●	●	—	●	—	—	—	—	—	—	—	3,400枚
推奨システム	●	●	●	—	●	●	●	●	—	—	—	—	7,400枚
フルオプション	●	●	●	●	●	●	●	●	●	●	●	●	9,350枚

※A4ヨコ、200/300dpi読み取り時。

優れたパフォーマンス

高速性はもちろん、業務に応じた多彩な出力に対応。高度な紙折りも簡単に仕上がります。

高速出力でビジネスを効率化

カラー/モノクロ 毎分80枚

大量出力に必要とされる高速性能を追求。急ぎで必要になった会議用資料やパンフレットなどをスピーディに処理できます。

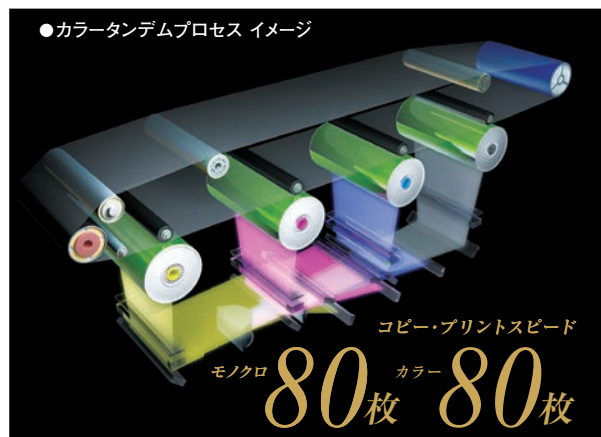

大量の原稿を高速でスキャン

片面120枚/分、両面240面/分

高速読み取りにより、紙の書類をスピーディに電子化。オフィスのペーパーレス化に貢献します。

最初の1枚からすばやく処理

ファーストコピー カラー:5.1秒、モノクロ:3.7秒

スタートボタンを押してから、カラー5.1秒、モノクロ3.7秒で最初の1枚を排出。すばやいファーストコピーを実現することで、作業時間や待ち時間を減らせます。



用紙補給の手間を減らせる

大容量2段給紙トレイ(オプション)

標準で3,400枚、最大9,350枚の大容量給紙を可能としました。大量の出力時にも、用紙補給にかかる時間と手間を減らせます。

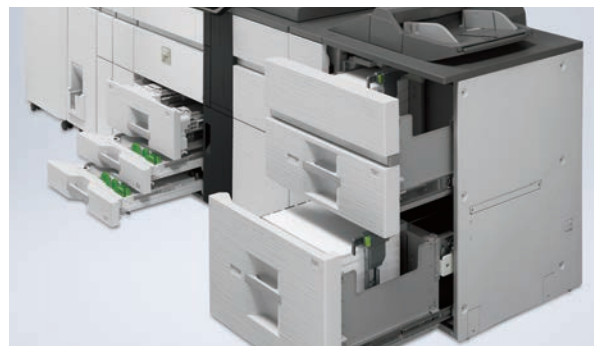

スムーズに用紙搬送する

エア給紙システム

オプションの大容量2段給紙トレイには、紙詰まりや多重送りを抑制するエア給紙システムを搭載。給紙・搬送の安定化を図っています。

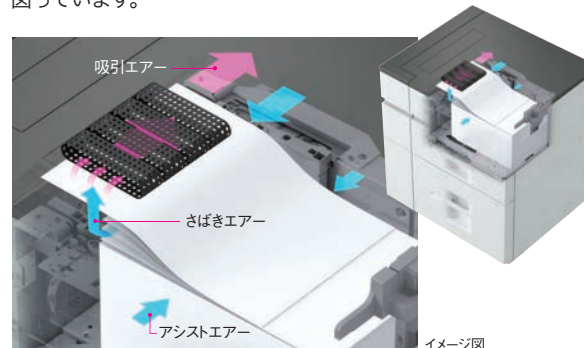

厚紙/色紙/仕切り紙などをセットできる

インサーター(オプション)

インサーターを装着することで、色紙や印刷済みの用紙を自動的に挿入可能。2種類の用紙をセッティングでき、提案書などの作成に活用できます。また、仕切り紙の挿入もでき、複数のジョブの際に区切りとして使え、作業の効率化をサポートします。

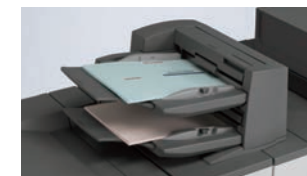

優れた堅牢性を実現

高剛性フレーム

高速かつ大量の出力を支える、堅牢性に優れた高剛性フレームを採用。長期に渡る安定性を実現しています。

大量の原稿に対応

原稿積載枚数300枚、最大坪量220g/m²

新開発DSPF(両面同時読取原稿送り装置)に300枚(80g/m²)、最大坪量220g/m²までの原稿をセット可能。大量の原稿でも効率的にコピーやスキャンができます。





多彩なとじに対応

フィニッシャー (オプション)

ステーブル留めは、3種類のとじ方から選択可能。提案書や資料など書類に合わせて選べます。

●ステーブル位置

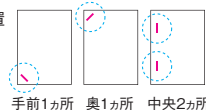

冊子を自動作成できる

サドルフィニッシャー (オプション)

100枚とじ/65枚とじいずれかのサドルフィニッシャーを装着可能。20枚の中とじも可能で、パンフレットや提案書など制作物に応じた製本が行えます。



多彩な折りを自動化できる

紙折りユニット (オプション)

紙折りユニットを装着すれば、Z折りや巻き三つ折りなどの多彩な折りを自動化。ダイレクトメールなどの作成を効率化できます。

●折りモード※

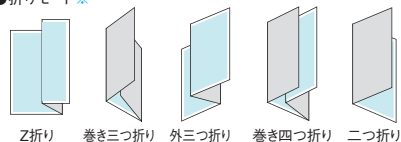

※紙折り可能サイズ: Z折り (A3, B4, A4R)、巻き三つ折り/外三つ折り/巻き四つ折り/二つ折り (A4R)。A3, B4二つ折りには別売のサドルフィニッシャー (MX-FN22) が必要です。

美しい仕上げを可能にする

トリマーユニット (オプション)

サドルフィニッシャー (MX-FN22/100枚とじ) には、トリマーユニット (オプション) を搭載可能。中とじ製本時、出力物の小口を裁断して美しく仕上げます。

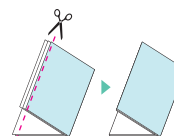

高度な表現力を支える

Mycrostoner-HG® 3

Mycrostoner-HG®3の広い色の再現域により、高い写真表現力を実現。カタログや企画書などの出力に実力を発揮します。

機械学習モデルを用いた原稿種別自動判別

マジカルビュー® IV

写真や文字などの構成要素から原稿の種類を自動認識し、最適な色再現処理を行うマジカルビュー®の精度を向上。機械学習モデルを用いた原稿種別判定により、網点上にある文字などに対する再現性を向上しています。また、下地色のある原稿の場合、下地色を自動でとばします。* * * 下地の色や原稿の種類によっては下地色をとばさない場合があります。

JIS X 6933 & ISO/IEC 15775 準拠テストチャート



マジカルビュー®III



マジカルビュー®IV

■製本/仕上げイメージ 必要オプション

処理イメージ		サドルフィニッシャー	フィニッシャー
基本オプション	① 製本機能 & 折り機能 中とじ製本 二つ折り	サドルフィニッシャー (MX-FN22)	フィニッシャー (MX-FN21)
	② ステーブル留め 手前1か所 奥1か所 中央2か所	サドルフィニッシャー (MX-FN35)	フィニッシャー (MX-FN34)

⊕ 基本オプション①②に、③～⑥の拡張オプションを追加することで多彩な仕上げ処理が行えます。

拡張オプション	③ パンチホール パンチ	①+③ パンチユニット (MX-PN13A)	①+③ パンチユニット (MX-PN16A)	②+③ パンチユニット (MX-PN13A)	②+③ パンチユニット (MX-PN16A)
	④ 紙折り※ Z折り 外三つ折り 二つ折り 巻き三つ折り 巻き四つ折り	①+④ 紙折りユニット (MX-FD10)	—	②+④ 紙折りユニット (MX-FD10)	—
	⑤ 表紙合紙挿入 表紙 合紙	①+⑤ インサーター (MX-CF11)	—	②+⑤ インサーター (MX-CF11)	—
	⑥ 小口裁断 裁断	①+⑥ トリマーユニット (MX-TM10)	—	—	—

※紙折り可能サイズ: Z折り (A3, B4, A4R)、巻き三つ折り/外三つ折り/巻き四つ折り/二つ折り (A4R)。A3, B4二つ折りには別売のサドルフィニッシャー (MX-FN22) が必要です。

スムーズな操作性

高度な機能を使いやすく。便利な機能と優れたユーザーインターフェースを搭載しています。

シンプルで快適な操作性を追求

10.1インチ大型タッチパネル



自分のアイコンにタッチするだけ

クイックログイン

ログインは、表示された自分のアイコンにタッチするだけ。アイコンもテンプレートから選ぶだけの簡単設定で、各ユーザー画面のカスタマイズ化も可能です。また、シンプルモードとの組み合わせで、より効率的で素早い操作をサポートします。



よく使う機能のみをシンプルに表示

シンプルモード

よく使う項目のみを表示し、簡単でわかりやすい『シンプルモード』を搭載。業務の効率化をサポートします。



複数枚の写真や領収書を個別にファイル化

マルチクロップ/写真クロップ

複数の領収書・写真などを一度にスキャンし、個別のデータとして保存可能。領収書などのファイリングを効率化できます。また、雑誌などの原稿から写真のみを切り出して保存することも可能です。



動画でチェック!



すばやく美しくスキャン

シンプルスキャン

パネルの「自動設定」キーをタップすると、解像度や原稿の天地判定、白紙飛ばし機能などを自動的に設定。時間と手間をかけずに、その原稿に適した設定でスキャンできます。



USBメモリーからの操作も簡単に

ポップアップ表示/サムネイルプレビュー

USBメモリーを挿入するとスキャン・印刷の選択画面がポップアップ。さらに印刷時、サムネイルプレビューでファイル内容をイメージで見ることができ、まよわずスムーズな操作が可能です。

多様なサイズの封筒を効率的に印刷

本体トレイからの封筒給紙

ビジネスにおいて需要の高い封筒の本体トレイ給紙に対応しました。手差し給紙に比べ、給紙部数が増えて効率的に処理できます。角形や長形の多彩なサイズの封筒をセットできます。



動画でチェック!

便利な2つのステープル機能

針なし/マニュアルステープル(オプション)

かさばらずきれいに仕上がる針なしステープル^{*1}をフィニッシャー(オプション)^{*2}に搭載。また、その場ですぐにとじられるマニュアルステープル^{*3}も使用できます。

針なしステープル とじ



動画でチェック!

マニュアルステープルボタン



動画でチェック!

^{*1} 最大5枚まで(64g/m²以下の場合)。^{*2} MX-FN34/FN35。

^{*3} 針なしステープルはマニュアルステープルでは使用できません。

出力を止めずにトナーを交換

コンティニューアスラン

出力途中でトナーが切れても、資料や企画書などの出力を止めることなくトナー交換をおこなうことができ、高いレベルの生産性を実現できます。



動画でチェック!

*QRコードは、スマートフォンやタブレット端末のバーコードリーダーで読み取ってください。

〈直感的な操作をサポート〉<https://jp.sharp/business/print/solution/mv/mvbox/b01.html>

〈マルチクロップ/写真クロップ〉<https://jp.sharp/business/print/solution/mv/mvbox/b14.html>

〈封筒のデスク給紙対応〉<https://jp.sharp/business/print/solution/mv/mvbox/b47.html>



連続スキャンで名刺管理を効率化

名刺スキャン

150枚までの名刺を原稿送り装置にセット可能。まとめてスキャンし、個別のファイルとして保存できます。また、指定したレイアウトに並べてコピーすることも可能です。

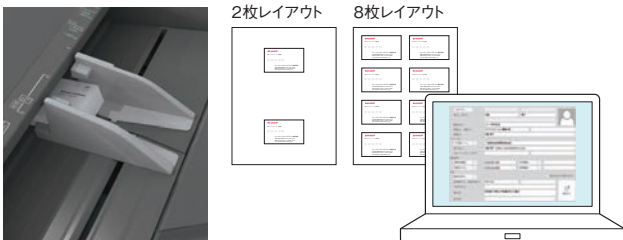

出力前に簡単に確認

アドバンスドプレビュー機能

読み込んだ画像を出力前に確認できます。仕上がりをイメージで見ることができ、作業の効率化と出力ミスの軽減が可能です。



イメージを見ながらページ編集が可能

編集機能

ページの削除や向きの変更、順番の入れ替えなどのページ編集が指の操作で可能。作業にかかる手間を減らせます。



原稿の傾きを検知

原稿斜め送り検知機能

ステーブル留めされたものなど、原稿が斜めに送られた場合は、センサーが検知して原稿の読み込みを停止。適切な出力をサポートし、用紙の無駄も減らします。

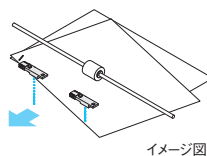

イメージ図

原稿の重なりを検知

重送検知機能

原稿送りの際に、原稿が重なって2枚同時に送られた場合、センサーで検知して原稿読み込みを停止します。

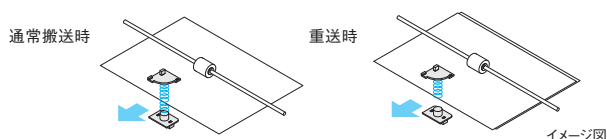

イメージ図

厚紙原稿のデータ品質を確保

厚紙読み込み機能

厚紙原稿(158~220g/m²)をスキャンする際、最大220g/m²の厚紙原稿のスキャンが可能。両面スキャンにも対応し、仕事効率を向上します。

多言語に対応したタッチパネル表示

多言語表示

グローバルにお使いいただけるよう、タッチパネルの表示は従来の英語やポルトガル語などの多言語に加え、中国語(簡体字/繁体字)・韓国語にも対応。また、使用環境に応じてホーム画面より簡単に切り替えられます。

● ページの入れ替え



● ページの回転



● ページの確認



● ページの削除



充実のネットワーク機能

ネットワークでつながり各種クラウドと連携。スマートフォンやタブレット端末からの出力も簡単です。

アプリケーションを複合機から直接ダウンロード

クラウドサービス接続

スキャンデータのアップロードや保存されたデータのプリントなど、本体から各種クラウドサービスに接続して活用できます。また、アプリケーションもクラウド上から簡単にダウンロード可能。更新もひと目で分かり、常に最新のサービスが利用できます。



動画でチェック!

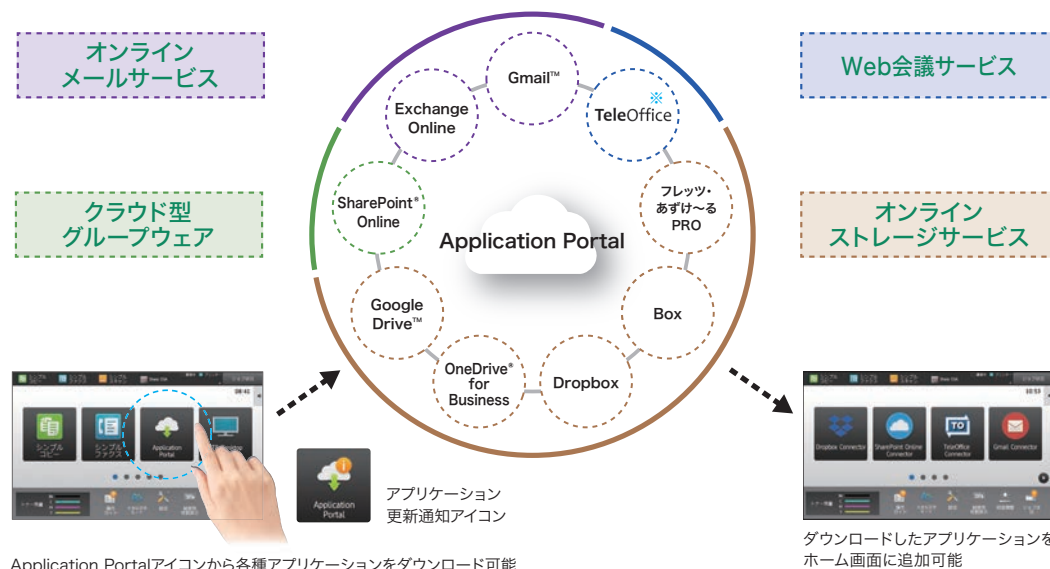

シングルサインオンに対応。各種サービスへのアクセスの際に、一度のみ認証情報を入力すれば、以降は入力を省くことができます。

●ユーザー認証を有効にする必要があります。詳細は担当セールスにおたずねください。

※TeleOfficeは、シャープマーケティングジャパン株式会社ビジネスソリューション社が提供する法人向けクラウド型Web会議サービスです。詳細は担当セールスにおたずねください。

本機のみでOCR機能を使える

OCR機能標準搭載

スキャンしたテキストデータをサーチャブルPDFやOfficeファイルとして活用可能です。



動画でチェック!

メールサービスとの連携を強化

Gmail連携/Exchange連携*

別途メールサーバーを設定することなく、普段お使いのメールサービスのアカウントを利用して、スキャンしたデータをE-mail送信できます。 ※連携サーバー:Exchange Server 2010/2013/2016、Exchange Online。

サーバーレスでどの複合機からも出力可能

プリントリリース

標準搭載のプリントリリース機能により、親機に見立てた複合機に印刷データを送信し保存することで、同一ネットワーク上の子機に設定されたどの複合機からでも印刷ができます。また、本人がログインし印刷指示するまでプリントされないの、出力用紙の取り忘れや放置による情報漏えいを抑止します。さらに、印刷したいデータを選択して印刷できるので、誤った印刷も抑えられます。

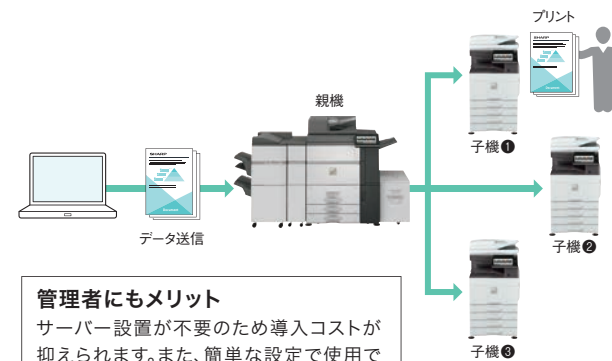

管理者にもメリット

サーバー設置が不要のため導入コストが抑えられます。また、簡単な設定で使用でき、管理者の手間を削減できます。

●親機に接続する子機の台数には制限(推奨台数5台)があります。詳細は担当セールスにおたずねください。



動画でチェック!

*QRコードは、スマートフォンやタブレット端末のバーコードリーダーで読み取ってください。

(さまざまなクラウドサービス・メールとの連携)

<https://jp.sharp/business/print/solution/mv/mvbox/b46.html>

(プリントリリース機能)<https://jp.sharp/business/print/solution/mv/mvbox/b05.html>

(OCR機能)<https://jp.sharp/business/print/solution/mv/mvbox/b23.html>



スマートフォンやタブレットと簡単に連携

モバイル端末接続

NFC (Near Field Communication) に対応したモバイルタッチエリアを操作パネルに配置。Sharpdesk Mobile® を経由した、Android™ デバイスからの接続がより簡単になりました。



動画でチェック!



Sharpdesk Mobile®

NFCにかざしたりQRコードを読み取ることで、モバイル端末と簡単に連携。パソコンなしでもスキャンした資料をスマートフォンに取り込んだり、出先で撮った写真をプリントするなど多彩に活用できます。

- 対応端末と対応OS、また詳細は下記Webサイトをご確認ください。
https://jp.sharp/business/print/solution/mobile/sharpdesk_m.html

AirPrint®

Apple社製デバイスからメールやWebページ、写真などを当社複合機で直接印刷できます。



Microsoft® Office文書のダイレクト印刷が可能

オフィスダイレクトプリント

パソコンを介さずにOfficeファイルを直接印刷できます。タブレット端末で受け取ったPowerPoint®の企画書やクラウド上のWordの文書を簡単に出力でき、業務の効率化が図れます。

Qualcomm® DirectOffice™

- Microsoft Word, Excel®, PowerPoint®の文書フォーマットOffice Open XML (docx, xlsx, pptx) に対応しています。● 印刷結果がパソコンの画面に表示されるものと異なる場合があります。● Microsoft Word, Excel®, PowerPoint®ファイルのダイレクト印刷にはQualcomm® DirectOffice™のソフトウェアを使用しています。



動画でチェック!

効率的なドキュメントマネージメントを実現

Sharpdesk® (オプション)※

紙文書をスキャンして、パソコンで作成した文書と一元管理したり、高性能OCRでPDFやオフィスファイルに変換して、関係者間で共有する等、文書ワークフローの効率を大幅に改善します。また、サムネイルによるファイルの確認や、リネーム機能、スタンプ機能なども搭載しています。

- ※ Sharpdesk® 5ライセンスキット (MX-USX5) が必要です。

ネットワーク環境に手軽に接続

無線LAN標準装備

無線LAN機能を搭載したパソコン、スマートフォンやタブレット端末と接続可能。スキャンした文書を簡単に取り込んだり、文書や写真を印刷できます。

ネットワークを2系統で運用可能

有線LAN2回線※

2系統のネットワークで複合機を利用できます。回線ごとにIPアドレス/セキュリティを設定でき、部署別や社内用/来訪者用に分けるなどの使い方が可能です。

- ※ 本機能のご利用には2回線用有線LANアダプターが必要です。詳細は担当セールスにおたずねください。



動画でチェック!

パソコンやモバイル端末からの遠隔操作に対応

リモートオペレーション

操作パネルで行うのと同じ操作が、パソコンやモバイル端末などで離れた場所からもおこなえます。

- リモートオペレーションパネルを利用するには別途ソフトウェアが必要です。● 同時に2台以上のパソコンからのアクセスはできません。● お使いのネットワーク環境・アプリケーションによっては接続できない場合がありますので、詳細は担当セールスにおたずねください。

アプリケーションと連携して効率化

Sharp OSA®



Sharp OSA® (Open Systems Architecture) により、複合機の機能とアプリケーションソフトを連携し、入力から処理、出力といった一連の作業を自動化することで、業務効率が高まります。

*QRコードは、スマートフォンやタブレット端末のバーコードリーダーで読み取ってください。

(NFCタグ標準搭載によるかんたんモバイル連携)

<https://jp.sharp/business/print/solution/mv/mvbox/b43.html>

(有線LAN2回線接続)<https://jp.sharp/business/print/solution/mv/mvbox/b50.html>

(オフィスダイレクトプリント)<https://jp.sharp/business/print/solution/mv/mvbox/b15.html>

人に、環境にやさしい機能

エコロジー機能の搭載に加え、無駄の削減や快適に使用するための工夫を行っています。



白色LEDにより利便性をアップ

原稿セットランプ／取り忘れ防止ランプ

DSPF (両面同時読取原稿送り装置) に原稿が正しくセットされたことを白色LEDでお知らせ。また、スキャン完了後の原稿の取り忘れも、原稿排出部に設置された白色LEDでお知らせします。

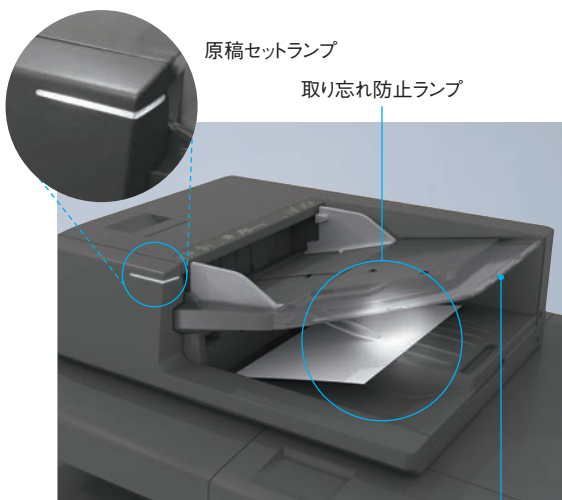

原稿セットランプ
取り忘れ防止ランプ

透明原稿トレイ

原稿の取り忘れを低減

透明原稿トレイ

原稿トレイを一部透明化することで、排出された原稿を視認しやすくなりました。原稿の取り忘れを減らすことが可能です。

安心と信頼の抗菌効果

SIAA認証抗菌シート

SIAA (抗菌製品技術協議会) 基準に適合した抗菌パネルを標準搭載。タッチパネル部に無機抗菌剤を練り込んだフィルムを採用しており、快適にお使いいただけます。



●SIAAマークはISO22196により評価された結果に基づき、抗菌製品技術協議会ガイドラインで品質管理・情報公開された製品に表示されています。



使用状況に合わせて自動的にON/OFF

電源ON/OFFスケジュール機能

電源のON/OFFを自動的に制御できます。昼休みや就業後は電源をOFFにして消し忘れを防止するなど節電に役立ちます。

電源オフ 電源オン 電源オフ 電源オン 電源オフ



〈例〉 9:00 始業時間 12:00 13:00 昼休み 18:00 終業時間

エコをアドバイスする

Ecoおすすめ機能

コピーやドキュメントファイリング再印刷、またダイレクトプリント時に、両面印刷やページ集約などのエコにつながるアドバイスを表示します。



ファクス/ネットワーク待機時の消費電力0.5Wを実現

省エネモード搭載

ファクス/ネットワーク待機時の消費電力0.5Wなど多彩な節電機能を搭載しています。

●ご使用環境により、数値が異なる場合があります。

消費電力を抑えてコストを低減

優れたTEC値※

数多くの節電技術を搭載し、オフィスのコスト削減をサポートします。

※TEC値とは「Typical Electricity Consumption」の略。国際エネルギースタープログラムで定められた測定方法による数値です。



- 国際エネルギースタープログラムに適合
- 電子マニュアルを採用
- グリーン購入法基準に適合
- 欧州RoHS規制に対応
- エコマーク認定商品



エコマーク商品
省エネ・3R設計
20 155 005
シャープ株式会社

グリーン購入法
適合商品



セキュリティ 高度なセキュリティ。信頼を守る。

複合機からの情報漏えいを防ぐ

電子データ暗号化／自動消去*

本体のストレージやメモリーに蓄積されたデータは、暗号化して保存。出力後や送信後は、自動的にデータを消去します。

※詳細は担当セールスにおたずねください。

E-mailの安全性を高める

S/MIME対応 (E-mail送信スキャンのみ対応)

E-mailの暗号化/電子署名に対応。暗号方式を使ったメッセージ送信により情報漏えいを防止します。また、送信者のなりすましやメール内容が改ざんされることなどを防ぎます。

不正コピーを抑止する

地紋印字機能

不正コピーを抑止したい文書を地紋コピー/プリント機能で出力。再コピー時に文書の背景に模様や指定の文字を浮かび上がらせて印刷でき、機密情報や個人情報不正コピーを抑止する効果があります。



動画でチェック!

万一の異常を自動的に修復

ファームウェア自動修復機能

ファームウェアの異常が検出されると、自動的に修復を開始してすばやく復元を試みます。

情報漏えいを防止する

個人情報初期化設定

本体の初期化によってマシンに登録した個人情報や保存データを消去することが可能。廃棄時に個人情報や重要文書が漏えいすることを防ぐセキュリティ機能です。また、本体の初期化によってマシンはロックされ、再利用には専用キーの入力が必要となります。

より高度なセキュリティを実現する

データセキュリティキット (オプション)*

オプションのデータセキュリティキット (MX-FR65U) を装着することにより、より強固なセキュリティを実現することが可能です。

●詳細は担当セールスにおたずねください。※2020年11月発売予定。

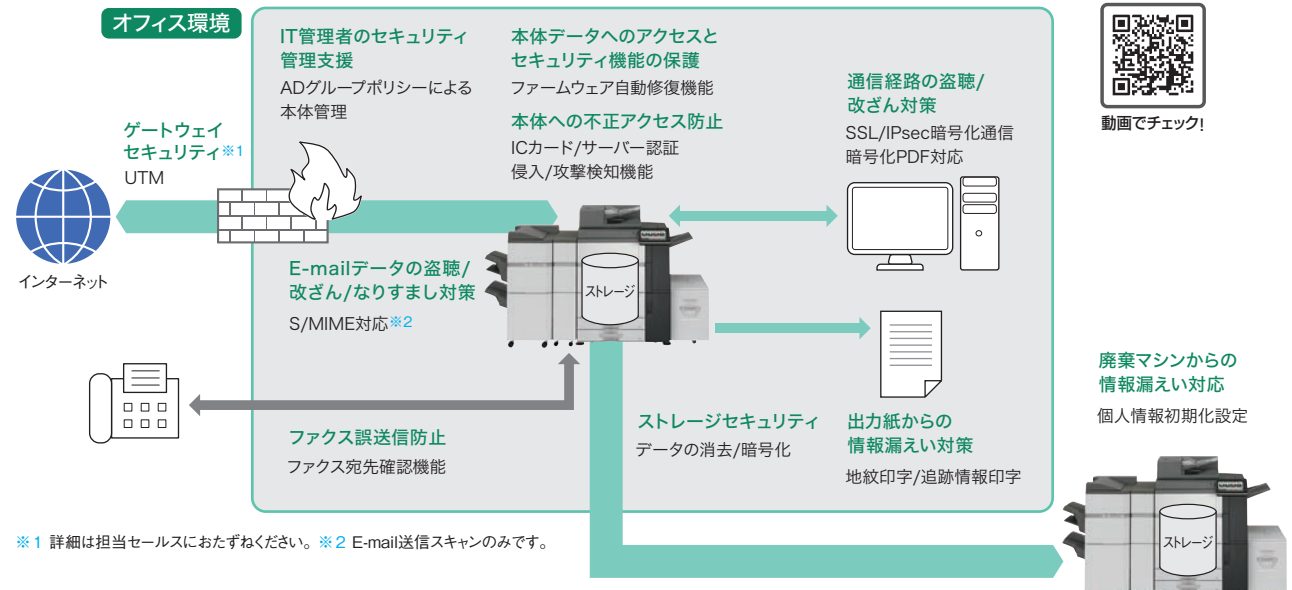

※1 詳細は担当セールスにおたずねください。 ※2 E-mail送信スキャンのみです。



動画でチェック!

廃棄マシンからの情報漏えい対策
個人情報初期化設定



本体への不正アクセス防止

侵入/攻撃検知機能

同一IPアドレスから一定期間に規定回数以上のアクセスがあった場合、そのIPアドレスからのアクセスを禁止します。また、アクセスを禁止するIPアドレスを受信拒否リストとして管理し、受信拒否状態は管理者権限によって解除(リストから削除)します。

多数のユーザー対応が簡単にできる

ICカード/サーバー認証

ICカードによる認証機能※、LDAPやActive Directory® など外部のサーバーと連携した認証機能にも対応。複数台の一括管理や多数のユーザー対応も可能です。

※オプションのICカードリーダーライター (MX-EC13 N) が必要です。

●ICカードリーダーライター (MX-EC13 N) 接続時は、下記ICカードが使用できます。

FeliCa®	MIFARE®	ELWISE®	eLWISE®
IDm/SSFC/ユーザーエリア	UID	カードシリアルID	.com-ID

簡単ログインと高度なセキュリティ

Active Directory® 連携

複合機をActive Directory® と連携させることで、パソコンと同じようにログイン時の認証情報を使ってアクセス可能。ICカードを利用すれば、高度なセキュリティを保ちながら、簡単にログインできます。



その他のセキュリティ機能

- パスワードで守る 受信データホールド/プリントホールド
 - 不正を防止する ドキュメントコントロール機能※
 - 不正なアクセスを制限する IPアドレス/MACアドレスフィルタリング
- ※オプションのデータセキュリティキット (MX-FR65U/2020年11月発売予定) が必要です。



コピー 速く美しく。大量のコピーを効率化。

コピースピード
(カラー/モノクロ)
A4ヨコ 毎分

80枚

カラーかモノクロかを判別

原稿自動判別

カラーとモノクロ原稿が混在していても、自動的にカラーかモノクロかを判別して出力。原稿を分けてコピーする手間が減らせます。

複数原稿を1枚にまとめて出力できる

ページ集約機能

複数の原稿(8枚まで)を1枚の用紙に集約して出力することで、コストの削減に貢献します。

その他のコピー機能

- | | | | | | | |
|---------------------------------|---------------------------------|------------------------------------|---------------------------------------|------------------------------------|-----------------------------------|--|
| <input type="checkbox"/> 縦横独立変倍 | <input type="checkbox"/> 製本 | <input type="checkbox"/> 表紙/合紙 | <input type="checkbox"/> とじしるコピー | <input type="checkbox"/> ポスター | <input type="checkbox"/> 原稿枚数カウント | <input type="checkbox"/> 試しコピー |
| <input type="checkbox"/> 移動コピー | <input type="checkbox"/> 白紙飛ばし | <input type="checkbox"/> OHPフィルム合紙 | <input type="checkbox"/> 枠/センター/指定辺消去 | <input type="checkbox"/> 鏡像コピー | <input type="checkbox"/> 連結コピー | <input type="checkbox"/> ジョブプログラム(48件) |
| <input type="checkbox"/> 白黒反転 | <input type="checkbox"/> センタリング | <input type="checkbox"/> 回転コピー | <input type="checkbox"/> リポートレイアウト | <input type="checkbox"/> インデックスコピー | <input type="checkbox"/> 大量原稿モード | <input type="checkbox"/> 印字メニュー(ページ/日付/スタンプ/文字/ウォーターマーク) |

異なるサイズ of 原稿を検知

混在原稿自動検知

サイズの異なる原稿をセットした場合、サイズに合わせた用紙で出力可能。また、同一の用紙サイズに拡大縮小することもできます。

作業の手間を効率化

カードスキャン

免許証など、各種カードの表裏を1枚の用紙にコピー。手間が省けるばかりでなく、用紙の節約にもつながります。

本の複製コピーが簡単に

ブック複製機能

ブック原稿をページ順に見開きでコピーするだけで、本の複製が完了。ページの順序を意識することなく簡単にコピーできます。

オリジナルの画像をプラス

カスタムイメージ

画像データを複合機に登録することで、コーポレートロゴなどを手軽に出力物に付加することができます。



プリンター 多彩な用紙に印刷。ビジネスに使える。

プリントスピード
(カラー/モノクロ)
A4ヨコ 毎分

80枚

出力時の操作を簡単に

プリンタードライバー表示

大きなボタンやメイン機能のみの表示により、わかりやすい操作性を追求。また、ドロップダウンリストを採用し、選択時の操作を簡単におこなえます。

●Windows環境のみ。

大きなボタンを
採用し、タッチ操作
にも対応

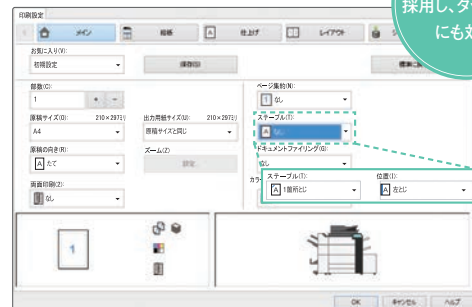

動画でチェック!

多彩な用紙に出力が可能

各種メディア/長尺プリント対応※

クリアホルダーや耐久性に優れたPOP用紙、厚紙(300g/m²)やSRA3サイズの用紙、最長1,300mmの長尺プリントなど多彩な用紙に対応。パッケージやメニューの内製化も可能です。



※手差しトレイから給紙。オプションの長尺用紙給紙トレイ(MX-LT10)もご用意しています。(推奨)

●詳細は担当セールスにおたずねください。

多彩な印刷①



動画でチェック!

多彩な印刷②



動画でチェック!

エンボス紙



動画でチェック!



その他のプリント機能

- 高品位出力をサポートする Adobe®PostScript®3™
- 複数枚(2~16枚)の原稿を1枚にまとめる 集約プリント
- 用紙に合わせて拡大縮小する フィットページ機能
- 情報をしっかり保護できる プリントホールド/親展プリント
- 用紙コストを節約できる 両面プリント
- 「極秘」などの文字をすかして印字
- 高度なプリント・編集機能を活用できる SPDL2-c※プリント

※SPDLはSharp Printer Description Languageの略称です。

*QRコードは、スマートフォンやタブレット端末のバーコードリーダーで読み取ってください。
(プリンタードライバー)<https://jp.sharp/business/print/solution/mv/mvbox/b10.html>
(多彩な印刷①)<https://jp.sharp/business/print/solution/mv/mvbox/b06.html>
(多彩な印刷②)<https://jp.sharp/business/print/solution/mv/mvbox/b07.html>
(エンボス紙対応)<https://jp.sharp/business/print/solution/mv/mvbox/b08.html>
(ファクス受信データの自動転送)<https://jp.sharp/business/print/solution/mv/mvbox/b31.html>



カラーレスキナー すばやくスキャン。ペーパーレス化を推進。

原稿読み取り速度
(200/300dpi読み取り時)
A4ヨコ 毎分

カラー・モノクロ **240**面(両面)

スキャンデータを多彩に送信できる

多彩な送信機能

スキャンしたデータを添付ファイルとしてE-mail送信。また、本体内のストレージに保存して、パソコンから閲覧/ダウンロードすることもできます。

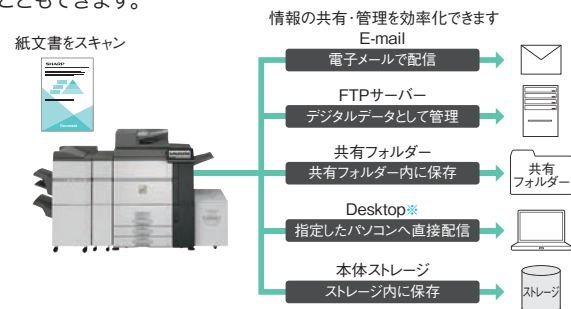

※指定したパソコンへ直接送信するには、ネットワークスキャナーツールLiteのインストールが必要です。
●ネットワークスキャナーツールLiteはオフィスソリューションWebサイトよりダウンロードできます。
(<https://jp.sharp/business/print/>)

コンパクトなPDFファイルを作成

高圧縮PDF標準搭載

原稿の文字と画像それぞれの領域に適した圧縮をおこなうことで、データ容量のコンパクトなPDFファイルを作成できます。

スキャンしたデータのURLのみを相手先に送信

保存先のリンクを送信

E-mail送信時に、本体のストレージにデータを保存し、保存先のURLのみをメールで送信。メールサーバーの負荷を軽減できます。

その他のスキャナー機能

- LDAP対応アドレス帳 ドロップアウトカラー※
- ファイルに作成日時や作成者情報を添付可能

※E-mail/FTP/共有フォルダー/Desktop送信時に使える機能です。

ドキュメントファイリング

スキャンしたデータを本体のストレージに保存可能。必要な時に呼び出して印刷・送信でき、作業の効率アップが図れます。

■ 再印刷をすばやくできる一時保存フォルダー

コピーやプリントのデータを本体のストレージの一時保存フォルダーに保存可能。ファイルを指定するだけですばやく再印刷できます。

■ わかりやすく管理できる各種フォルダー

保存データにユーザー名やパスワードをつけて保管可能。また、ユーザーごとにフォルダーが作成でき、情報の共有化が図れます。

■ ファイルの結合も可能

ドキュメントファイリングされた複数のファイルを結合可能。資料のまとめが簡単におこなえ、データを有効に活用できます。



ファクス 受信データを転送。パソコンでも確認できる。



受信データを転送できる

多彩な転送機能

ファクスやインターネットFaxのデータを、TIFFやPDFデータに変換し、指定した共有フォルダーやE-mailなどに転送できます。

※1 携帯電話にE-mail転送する際は、受信データを常にプリントするに設定してください。また、データのバックアップ用に他の宛先に対して送信を指定してください。※2 ネットワークスキャナーツールLiteのインストールが必要です。
●ネットワークスキャナーツールLiteはオフィスソリューションWebサイトよりダウンロードできます。
(<https://jp.sharp/business/print/>)

通信コストを節約できる

インターネットFax対応※(オプション)

E-mail環境を利用してインターネットFaxが可能。電話回線によるファクス通信と比べて、通信コストを節約することができます。

※オプションのインターネットファクス拡張キット(MX-FWX1)が必要です。

ファクス受信

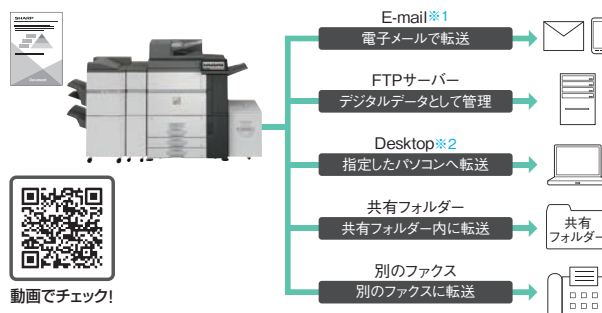

その他のファクス機能

- 1度の操作で500件に送信 順次同報送信
- 2,000件を簡単に検索 ワンタッチアドレス帳
- 2回線までの増設が可能※
- ファクスセキュリティ FASEC 1に適合
- 電話番号/アドレスの最大登録件数は6,000件。
- ※回線増設時はオプションの回線増設キット(MX-FL12)が必要です。
- パソコンから直接送信できる PC-Fax送信

受信データに多彩な操作ができる

受信データプレビュー

ファクス受信データをプリントせず、一旦メモリーに保存。プリント前に受信内容を確認する、本体のストレージに保存して再利用、パソコンにデータを転送するといった多彩な操作が可能です。

パソコンで確認できる

受信データの自動保存

ファクス受信データを、一旦本体のストレージに自動保存。PDF等のファイルとしてパソコンで確認できます。また必要に応じて印刷するなど多彩にデータを活用できます。

■ ステابل留めと大量給紙に対応する推奨システム例



- | 排紙系オプション | 給紙系オプション |
|-------------------------------------|-------------------------------|
| ① フィニッシャー MX-FN35 | ④ 大容量給紙トレイ (A4) MX-LC12 |
| ② パンチユニット (FN34/35用) MX-PN16A | |
| ③ 中継ユニット MX-RB12 N | システム希望小売価格 5,632,000円+税 |
- システム総質量:約337kg ●消費電力:2kW以下
●コンセント数:200V 15A×1本 (MX-8081) 電源コンセントの形状

■ バンフレット等の内装化にも対応するフルオプション例



- | 排紙系オプション | 給紙系オプション |
|-------------------------------------|--------------------------------------|
| ① サドルフィニッシャー (100枚とじ) MX-FN22 | ⑦ インサーター MX-CF11 |
| ② パンチユニット (FN21/22用) MX-PN13A | ⑧ 搬送ユニット MX-RB14 |
| ③ トリマーユニット MX-TM10 | ⑨ 手差しトレイ (大容量2段給紙トレイ用) MX-MF11 |
| ④ 紙折りユニット MX-FD10 | ⑩ 大容量2段給紙トレイ MX-LC13 |
| ⑤ カール補正ユニット MX-RB27 | その他オプション |
| ⑥ 中継ユニット MX-RB12 N | ⑪ インターネットファクス拡張キット MX-FWX1 |
- システム総質量:約677kg ●消費電力:3.25kW以下 システム希望小売価格 9,932,000円+税
●コンセント数:本体用 200V 15A×1本 (MX-8081) オプション用 100V 15A×2本 (MX-FN22/MX-LC13) 電源コンセントの形状

フィニッシャー (65枚とじ) MX-FN34 希望小売価格 400,000円+税

サドルフィニッシャー (65枚とじ) MX-FN35 希望小売価格 570,000円+税

パンチユニット (FN34/FN35用)※1 MX-PN16A 希望小売価格 70,000円+税

フィニッシャー (100枚とじ)※4 MX-FN21 希望小売価格 698,000円+税

サドルフィニッシャー (100枚とじ)※4 MX-FN22 希望小売価格 984,000円+税

パンチユニット (FN21/FN22用)※6 MX-PN13A 希望小売価格 105,000円+税

トリマーユニット※7 MX-TM10 希望小売価格569,000円+税

中継ユニット※2※3 MX-RB12 N 希望小売価格 58,000円+税

排紙トレイ キャビネットユニット※2 MX-TU14 希望小売価格 10,000円+税

インサーター※5 MX-CF11 希望小売価格 430,000円+税

紙折りユニット MX-FD10 希望小売価格 1,567,000円+税

カール補正ユニット※3 MX-RB27 希望小売価格 130,000円+税

搬送ユニット※8 MX-RB14 希望小売価格 110,000円+税

手差しトレイ (大容量2段給紙トレイ用) MX-MF11 希望小売価格 156,000円+税

大容量給紙トレイ (A4) MX-LC12 希望小売価格 173,000円+税

大容量給紙トレイ (A3) MX-LCX3 N 希望小売価格 403,000円+税

本体 MX-8081 希望小売価格 4,761,000円+税

長尺用紙給紙トレイ MX-LT10 希望小売価格 20,000円+税

※1 フィニッシャー (MX-FN34) または サドルフィニッシャー (MX-FN35) の装着が必要です。※2 排紙トレイキャビネットユニット (MX-TU14 (本体のみでご利用の場合) もしくは、中継ユニット (MX-RB12 N (排紙系オプションを装着する場合)) の装着が必要です。※3 排紙系オプション (MX-FN34/FN35/FN21/FN22) を接続する場合、中継ユニット (MX-RB12 N) の装着が必要です。また、フィニッシャー (MX-FN21/FN22) を接続する場合は、中継ユニット (MX-RB12 N) とカール補正ユニット (MX-RB27) の装着が必要です。※4 別途専用電源が必要です。※5 インサーターを接続する場合、紙折りユニット (MX-FD10) もしくは、中継ユニット (MX-RB13) の装着が必要です。※6 フィニッシャー (MX-FN21) または サドルフィニッシャー (MX-FN22) の装着が必要です。※7 サドルフィニッシャー (MX-FN22) の装着が必要です。※8 大容量2段給紙トレイ (MX-LC13) を接続する場合、搬送ユニット (MX-RB14) の装着が必要です。

■ 外形寸法図 (単位:mm)

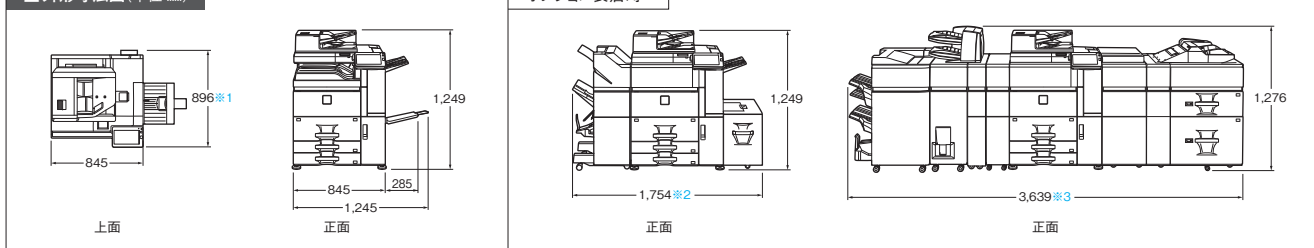

※1 操作パネルデフォルト時。操作パネルを閉じた時は833mm。※2 排紙トレイ伸長時は1,855mm。※3 排紙トレイ/手差しトレイ伸長時は3,903mm。

- | | | | |
|-----------------------------------|-----------|--------|------------|
| バーコード用フォントキット | MX-PF10 | 希望小売価格 | 60,000円+税 |
| 漢字フォントキット | MX-PF11 | 希望小売価格 | 60,000円+税 |
| 回線増設キット | MX-FL12 | 希望小売価格 | 100,000円+税 |
| 済スタンプユニット | AR-SU1 | 希望小売価格 | 10,000円+税 |
| スタンプカートリッジ | AR-SV1 | 希望小売価格 | 3,500円+税 |
| インターネットファクス拡張キット | MX-FWX1 | 希望小売価格 | 30,000円+税 |
| アプリケーション拡張キット | MX-AMX1 | 希望小売価格 | 60,000円+税 |
| Sharpdesk®5ライセンスキット | MX-USX5 | 希望小売価格 | 36,000円+税 |
| データセキュリティキット※1 | MX-FR65U | 希望小売価格 | 153,000円+税 |
| ICカードリーダーライター (非接触) | MX-EC13 N | 希望小売価格 | 115,000円+税 |
| Sharp Accountant Lite®1ライセンスキット | MX-AKX3 | 希望小売価格 | 100,000円+税 |
| ステابلカートリッジ FN22用 約5,000本×3個※2 | MX-SCX1 | 希望小売価格 | 7,500円+税 |
| ステابلカートリッジ FN21/22用 約5,000本×3個※3 | MX-SCX2 | 希望小売価格 | 12,000円+税 |
| ステابلカートリッジ FN34/35用 約5,000本×3個※3 | MX-SC11 | 希望小売価格 | 9,000円+税 |
| ステابلカートリッジ FN35用 約2,000本×4個※2 | MX-SC12 | 希望小売価格 | 7,000円+税 |

※1 2020年11月発売予定。※2 中とじ用。※3 コーナー用。

■ サドルフィニッシャー			■ フィニッシャー		
名 称	サドルフィニッシャー (MX-FN35)		フィニッシャー (MX-FN34)		
用紙サイズ 使用可能用紙	用紙サイズ: 本体給紙仕様標準する 紙厚: 55~300g/m		用紙サイズ: 本体給紙仕様標準する 紙厚: 55~300g/m		
トレイ容量 (64g/m)	フィニッシャー 上段トレイ	ノンステープル SRA3/A3W/SRA4/A3/B4/A4R/B5R/A5R: 1,500枚 A4/B5: 3,000枚 オフセット A3/B4/A4R: 1,500枚 A4/B5: 3,000枚 ステープル A3/B4/A4R: 100部または1,500枚 A4/B5: 200部または3,000枚 針なしステープル A3: 100部 A4: 200部	フィニッシャー 上段トレイ	ノンステープル SRA3/A3W/SRA4/A3/B4/A4R/B5R/A5R: 1,500枚 A4/B5: 3,000枚 オフセット A3/B4/A4R: 1,500枚 A4/B5: 3,000枚 ステープル A3/B4/A4R: 100部または1,500枚 A4/B5: 200部または3,000枚 針なしステープル A3: 100部 A4: 200部	
	フィニッシャー 中段トレイ	トットレイ SRA3/A3W/SRA4/A3/B4/A4R/B5R: 125枚 はがき/往復はがき: 50枚 A4/B5/A5R: 250枚	フィニッシャー 中段トレイ	トットレイ SRA3/A3W/SRA4/A3/B4/A4R/B5R: 125枚 はがき/往復はがき: 50枚 A4/B5/A5R: 250枚	
	フィニッシャー 下段トレイ	サドルステッチ トレイ 1~5枚: 25部, 6~10枚: 15部 11~20枚: 10部	フィニッシャー 下段トレイ	サドルステッチ トレイ -	
	フィニッシャー 中下段トレイ	ステープル 最大65枚 (A4/B5) ※1、 最大30枚 (A3/B4/A4R) 針なしステープル 最大5枚 (A3/A4) ※2 マニュアルステープル 紙厚9mm以下 ※3	フィニッシャー 中下段トレイ	ステープル 最大65枚 (A4/B5) ※1、 最大30枚 (A3/B4/A4R) 針なしステープル 最大5枚 (A3/A4) ※2 マニュアルステープル 紙厚9mm以下 ※3	
ステープル枚数	ステープル 手前1カ所、奥1カ所、中央2カ所 針なしステープル 奥1カ所 マニュアルステープル 1カ所		ステープル 手前1カ所、奥1カ所、中央2カ所 針なしステープル 奥1カ所 マニュアルステープル 1カ所		
ステープル位置	針なしステープル 奥1カ所 マニュアルステープル 1カ所		針なしステープル 奥1カ所 マニュアルステープル 1カ所		
中とじ/中折り	最大とじ枚数: 中とじ: 最大20枚 (19枚 (80g/m) + 1枚 (256g/m)) 中折り: 最大3枚 ※4 用紙サイズ: A3W, A3, B4, A4R 紙厚: 55~256g/m		-		
電 源	本体より供給 排紙トレイ収納時: 幅533×奥行653×高さ1,103mm 排紙トレイ引き出し時: 幅635×奥行653×高さ1,167mm		本体より供給 排紙トレイ収納時: 幅533×奥行653×高さ1,103mm 排紙トレイ引き出し時: 幅635×奥行653×高さ1,167mm		
大 き さ	幅895×奥行763×高さ986mm		幅895×奥行763×高さ986mm		
質 量	約57kg		約33kg		

■ サドルフィニッシャー			■ フィニッシャー		
名 称	サドルフィニッシャー (MX-FN22)		フィニッシャー (MX-FN21)		
用紙サイズ 使用可能用紙	用紙サイズ: 本体給紙仕様標準する 紙厚: オフセット: 55~300g/m ステープル: 60~300g/m 中とじ: 60~300g/m		用紙サイズ: 本体給紙仕様標準する 紙厚: オフセット: 55~300g/m ステープル: 60~300g/m		
トレイ容量 (64g/m)	上段トレイ	ノンステープル A4/B5/A5R: 1,500枚 SRA3/A3W/SRA4/A3/B4/A4R/B5R/A5R: 750枚 ステープル A4/B5: 100部または1,500枚 A3/B4/A4R: 50部または750枚	上段トレイ	ノンステープル A4/B5/A5R: 1,500枚 SRA3/A3W/SRA4/A3/B4/A4R/B5R/A5R: 750枚 ステープル A4/B5: 100部または1,500枚 A3/B4/A4R: 50部または750枚	
	下段トレイ	ノンステープル A4/B5: 2,500枚 (オフセット時: 1,500枚), A5R: 1,500枚 SRA3/A3W/SRA4/A3/B4/A4R/B5R: 750枚 ステープル A4/B5: 100部または1,500枚 A3/B4/A4R: 50部または750枚	下段トレイ	ノンステープル A4/B5: 2,500枚 (オフセット時: 1,500枚), A5R: 1,500枚 SRA3/A3W/SRA4/A3/B4/A4R/B5R: 750枚 ステープル A4/B5: 100部または1,500枚 A3/B4/A4R: 50部または750枚	
	中段トレイ	ノンステープル A4/B5/A5R: 250枚 SRA3/A3W/SRA4/A3/B4/A4R/B5R/A5R: 125枚	中段トレイ	ノンステープル A4/B5/A5R: 250枚 SRA3/A3W/SRA4/A3/B4/A4R/B5R/A5R: 125枚	
	中とじトレイ	1~5枚: 25部, 6~10枚: 15部, 11~15枚: 10部, 16~20枚: 5部	中とじトレイ	-	
ステープル枚数	最大100枚 (A4/B5) ※5, 最大50枚 (A3/B4/A4R)		最大100枚 (A4/B5) ※5, 最大50枚 (A3/B4/A4R)		
ステープル位置	手前1カ所、奥1カ所、中央2カ所		手前1カ所、奥1カ所、中央2カ所		
中とじ/中折り	最大とじ枚数: 中とじ: 20枚 (19枚 (90g/m) + 1枚 (表紙300g/m)) 中折り: 最大5枚 ※6 用紙サイズ: A3W/A3/B4/A4R 紙厚: 60~300g/m		-		
電 源	AC100V, 3.3A (50Hz/60Hz共通) 200W以下 (MX-FD10接続時は350W以下)		AC100V, 3.3A (50Hz/60Hz共通) 200W以下 (MX-FD10接続時は350W以下)		
最大消費電力	幅767 (トレイ伸長時896) × 奥行765 × 高さ1,040mm		幅654 (トレイ伸長時782) × 奥行765 × 高さ1,040mm		
大 き さ	幅767 (トレイ伸長時896) × 奥行765 × 高さ1,040mm		幅654 (トレイ伸長時782) × 奥行765 × 高さ1,040mm		
質 量	約108kg		約61kg		

■ 大容量2段給紙トレイ		■ 大容量給紙トレイ (A3)		■ 大容量給紙トレイ (A4)	
名 称	大容量2段給紙トレイ (MX-LC13)	大容量給紙トレイ (A3) (MX-LCX3 N)		大容量給紙トレイ (A4) (MX-LC12)	
用紙サイズ 使用可能用紙	1段目: SRA3/SRA4/A3W/A3/B4/A4/A4R/B5/B5R/はがき (55~300g/m) 2段目: SRA3/SRA4/A3W/A3/B4/A4/A4R/B5/B5R (55~300g/m)	SRA3/SRA4/A3W/A3/B4/A4/A4R/B5/B5R (55~300g/m)		A4/B5 60~220g/m	
給紙容量	1段目: 2,750枚 (64g/m) 2段目: 2,750枚 (64g/m)	3,500枚 (64g/m) / 1段		4,000枚 (64g/m) / 1段	
電 源	AC100V, 3.3A (50Hz/60Hz共通)	本体より供給		本体より供給	
大 き さ	幅895×奥行763×高さ986mm	幅670×奥行570×高さ525mm		幅376×奥行576×高さ524mm	
質 量	約131kg	約50kg		約29kg	

■ 大容量2段給紙トレイ用差しトレイ	
名 称	差しトレイ (MX-MF11)
用紙サイズ 使用可能用紙	SRA3/SRA4/A3W/A3/B4/A4/A4R/B5/B5R/A5R/はがき (55~220g/m)
給紙容量	550枚 (64g/m) / 1段
電 源	大容量2段給紙トレイより供給
大 き さ	幅705 (トレイ伸長時878) × 奥行556 × 高さ203mm
質 量	約18kg

■ 紙折りユニット	
名 称	紙折りユニット (MX-FD10)
折り可能用紙サイズ	A3/B4/A4R (55~105g/m)
折り種類	Z折り (A3/B4/A4R)、巻き三つ折り、外三つ折り、巻き四つ折り、二つ折り (A4R)
電 源	フィニッシャー/サドルフィニッシャーより供給
大 き さ	幅336×奥行793×高さ1,050mm
質 量	約66kg

■ パンチユニット		
名 称	パンチユニット (MX-PN13A) (フィニッシャー: MX-FN21/FN22用)	パンチユニット (MX-PN16A) (フィニッシャー: MX-FN34/FN35用)
パンチ可能用紙サイズ※7	A3~B5R (55~256g/m)	A3~B5R (55~300g/m)
パンチ穴数	2穴	2穴
電 源	フィニッシャー/サドルフィニッシャーより供給	本体より供給
大 き さ	幅95×奥行715×高さ392mm	幅102×奥行662×高さ914mm
質 量	約3.7kg	約2.5kg

■ インサーター	
名 称	インサーター (MX-CF11)
用紙サイズ 使用可能用紙	SRA3/A3W/A3/B4/A4/A4R/B5/B5R/A5R (60~220g/m) ※8
使用可能枚数	上段トレイ: 200枚 (80g/m) 下段トレイ: 200枚 (80g/m)
電 源	本体より供給
大 き さ	幅540 (トレイ伸長時690) × 奥行760 × 高さ1,276mm
質 量	約45kg

■ 無線LAN (内蔵型) (標準装備)	
準拠規格	無線LAN標準プロトコル IEEE802.11 b/g/n
伝送方式	OFDM方式 (IEEE802.11g/n) DS-SS方式 (IEEE802.11b)
周波数帯・チャンネル	IEEE802.11b/g/n: 2.4GHz 11b (1~14ch) / 11g/n (1~13ch)
データ転送速度 (規格値) ※9	IEEE802.11b 最大11Mbps / IEEE802.11g 最大54Mbps / IEEE802.11n 最大150Mbps
セキュリティ	WEP, WPA/WPA2-mixed PSK, WPA/WPA2-mixed EAP ※10 WPA2 PSK, WPA2 EAP ※10

▶ 現品表示の意味 本製品と梱包箱には、以下に示す現品表示が記載されています。

(1) 2.4 : 2.4GHz帯で使用する、無線設備を表しています。
(2) DS/OF : 変調方式がDS-SS方式およびOFDM方式であることを示しています。
(3) 4 : 想定される干渉距離が40m以下であることを示しています。
(4) ■■■■ : 2,400MHz~2,483.5MHzの全帯域を使用し、かつ移動体識別装置の帯域を回避可能であることを意味しています。

※1 63枚 (90g/m) と表紙、裏表紙2枚 (300g/m) まで可能。※2 64g/m以下の場合。※3 約65枚 (80g/m)。※4 紙厚106~256g/mの場合は1枚。※5 98枚 (80g/m) と表紙、裏表紙2枚 (300g/m) まで可能。※6 紙厚106~220g/mの場合は3枚、紙厚221~300g/mの場合は1枚。※7 光沢紙は可能、それ以外のOHP等、特殊用紙は不可。※8 光沢紙、OHP等、特殊用紙は不可。※9 表示の数値は無線LAN規格の理論上の最大値であり、実際のデータ転送速度を示すものではありません。※10 アクセスポイントモード時は使用不可。

■無線LANについて ●本製品は、電波法に基づき小電力データ通信システムの無線局の無線設備として、技術基準適合証明を受けています。したがって、本製品を使用するときに無線局の免許は必要ありません。また、日本国内のみ使用できます。 ●本製品は、技術基準適合証明を受けていますので、分解/改造をす法律で罰せられることがあります。 ●利用環境について: 無線LANが届く範囲は、遮蔽物の材質、設置場所、周囲の電波による影響やデータ転送速度など使用環境によって通信距離が短くたり、通信できない場合があります。 ●電波干渉について: この機器の使用周波数帯で、電子レンジ等の産業・科学・医療用機器のほか工場製造ライン等で使用されている移動体識別用の構内無線局 (免許を要する無線局) 及び特定小電力無線局 (免許を要しない無線局) 並びにアマチュア無線局 (免許を要する無線局) が運用されています。1. この機器を使用する前に、近くで移動体識別用の構内無線局及び特定小電力無線局並びにアマチュア無線局が運用されていないことを確認して下さい。2. 万一、この機器から移動体識別用の構内無線局に対して有害な電波干渉の事例が発生した場合には、速やかに使用周波数を変更するか又は電波の発信を停止した上、お買い上げの販売店、またはお客様ご相談窓口へご連絡いただき、通信回避のための処置等 (例えば、パーティションの設置など) についてご相談して下さい。3. その他、この機器から移動体識別用の特定小電力無線局あるいはアマチュア無線局に対して有害な電波干渉の事例が発生した場合は、最寄りのシャープお客様ご相談窓口までご連絡ください。お客様ご相談窓口のご連絡先については、マニュアルに付属の取扱説明書をご参照ください。 ■無線LANをご使用時におけるセキュリティに関するご注意 無線LANでは、LANケーブルを使用する代わりに、電波を利用してパソコン等と無線接続間で情報のやり取りを行うため、電波の届く範囲であれば自由にLAN接続が可能となります。その反面、電波はある範囲内であれば障害物 (壁等) を越えてすべての場所に届くため、セキュリティに関する設定を行っていない場合、以下のような問題が発生する可能性があります。 □通信内容を盗み見られる 悪意ある第三者が電波を故意に傍受し、通信内容を盗み見られる可能性があります。 ●IDやパスワードまたは、クレジットカード番号の個人情報 ●メール内容など □不正に侵入される 悪意ある第三者が、無断で個人や会社内のネットワークへアクセスし、次の行為をされてしまう可能性があります。 ●個人情報や機密情報を取り出す (情報漏えい) ●特定の人物になりすまして通信し、不正な情報を流す (なりすまし) ●傍受した通信内容を書き換えて発信する (改ざん) ●コンピューターウイルスなどを流し、データやシステムを破壊する (破壊) など。なお、無線LANの仕様上、特殊な方法によりセキュリティ設定が破られることもありますのでご理解の上、ご使用ください。

SHARP POWERNET SYSTEM® シャープパワーネットシステム

マシンの状態を遠隔で監視し、効率的なサービス&メンテナンスを実現。
通信環境を利用して遠隔で稼働状況を監視。事前にトラブル内容を把握でき、素早い対応が可能です。

お客様 (Customer) | マシン (Machine) | カスタマーセンター (Customer Center) | サービス (Service)

定期的なマシン診断情報を取得すること(故障を未然に防止します) | マシンの状態を遠隔で監視し、効率的なサービス&メンテナンスを実現。 | リモートでお客様のマシンをしっかりとチェックします。

定期的なマシンの情報を送信します。 | カスタマーセンター | トナーもタイミング良く供給できます。

マシンの状態を把握している。対処もスピーディです。

フィールドサービス | リモートサービス | トナー配送サービス

※当システムは、お客様がスキャン、プリント出力、コピーあるいはファイリング等により複合機に保存したデータへアクセスできません。また、安心してご利用いただけるよう、接続する通信方式に合わせて、適切なセキュリティ設定を実施しています。シャープパワーネットシステムでご利用いただける機能は機種や環境により異なります。また、別途サービス契約が必要な場合がございます。詳しい内容につきましては、担当セールスにおたずねください。

基本仕様

コピー仕様			
形 式	コンソール	カラー対応	フルカラー
複写方式	レーザー静電複写機		
解像度	読み取り モノクロ:600×600dpi、600×400dpi フルカラー:600×600dpi 書き込み 600×600dpi、9600dpi相当×600dpi、1200×1200dpi※1		
階調	読み取り 256階調/書き込み 256階調相当		
複写原稿	最大A3/シート・ブック原稿		
複写サイズ	SRA3(320×450mm)/A3ワイド(305×457mm)～A5R/OHP/厚紙/郵便はがき※2/封筒(長形3号・長形4号※3・長形40号※3・洋形2号※3・洋形4号※3・洋形長3号・角形2号・角形3号・角形6号)		
	【トレイ1】A4/B5 【トレイ2】A4 【トレイ3】A3ワイド～B5R 【トレイ4】A3ワイド～A5R 【手差しトレイ】SRA3(320×450mm)/A3ワイド(305×457mm)～A5R 郵便はがき※2/往復はがき※2/四面連刷はがき※2/封筒		
	欠け幅 先端4±1mm、後端2～5mm、左右端 合計4±2mm		
用紙タイプ※4	【トレイ1・2】普通紙 【トレイ3】普通紙、厚紙 【トレイ4】普通紙、厚紙、特殊紙 【手差しトレイ】普通紙、厚紙、特殊紙		
	坪量:本体トレイ 60g/㎡～300g/㎡、手差しトレイ 55g/㎡～300g/㎡ ●使用条件、用紙種類によっては正しく印刷されない場合があります。		
ウォームアップタイム	55秒※5 ●環境により異なる場合があります。		
ファーストページタイム	フルカラー:5.1秒※6 モノクロ:3.7秒※6 ●本機の状態により異なる場合があります。		
連続複写速度※7	等倍時/縮小時 拡大時	A4・B5ヨコ A4・B5タテ B4 A3	
	フルカラー/モノクロ	84枚/分 42枚/分	42枚/分 37枚/分
複写倍率	等倍1:1±0.5% 拡大 115%、122%、141%、200%、400% 縮小 25%、50%、70%、81%、86% ズーム幅 25%～400%の範囲で1%ごと376段階 両面同時読取原稿送り装置使用時は、25%～200%。		
給紙方式/給紙容量	4トレイ方式(1,300+900+550+550枚)+手差しトレイ(100枚)=3,400枚 ●64g/㎡紙の場合。		
最大給紙方式/最大給紙容量	4トレイ方式(1,300+900+550+550枚)+大容量2段給紙トレイ(5,500枚)+手差しトレイ(大容量2段給紙トレイ用)(550枚)=9,350枚 ●64g/㎡紙の場合。		
連続複写メモリー容量	1～9,999枚		
電源	標準6GB HDD 1TB ●1GBは10億バイトとして換算しています。実際のHDD容量は少なくなります。		
エネルギー消費効率※8	340kWh/年 区分:複合機b	最大消費電力	2.88kW以下
大きさ	幅845×奥行896×高さ1249mm	質 量	約210kg
機械占有寸法	幅1,245×奥行896mm(手差しトレイ伸長時/操作パネルデフォルト位置)		

※1 モノクロのみ。※2 日本郵便株式会社発行のはがきを郵便はがき/往復はがき/四面連刷はがきと記載しています。※3 長形4号・長形40号・洋形2号・洋形4号は本体トレイからの給紙は不可。※4 特殊紙(封筒、はがき、ラベル紙、光沢紙、エンボス紙、インデックス紙、OHP等)および坪量106g/㎡～300g/㎡の用紙をお使いになる際は、担当セールスにおたずねください。※5 電源ボタンからの場合。主電源スイッチの場合は66秒。※6 A4ヨコ送りで給紙。※7 同一原稿の連続速度。画質安定化処理のために、出力を一時的に中断する場合があります。※8 省エネ法(平成25年3月1日付)で定められた測定方法による数値。

■商品ご理解のために

■商品ご使用について ●当製品は日本国内仕様です。海外では使用できません。●本体希望小売価格には感光体、現像剤などの消耗品は含まれておりません。●製品改良のため、仕様および外観の一部を予告なく変更することがあります。また、商品の色調は印刷のため実物とは異なる場合もありますので、あらかじめご了承ください。●MX-8081のご使用にあたっては、別途保守サービスの契約が必要となります。方式、料金等詳細については担当セールスにおたずねください。●当社はこのMX-8081の補修用性能部品を製品の製造打ち切り後7年間保有しています。補修用性能部品とはその製品の機能を維持するために必要な部品です。●著作権の目的となっている著作物は、個人的な範囲で使用する以外には、複写することを禁じられています。●紙解、有価証券、郵便切手などは、法律によって、その複写物を所有するだけでも罰せられるものもありますのでご注意ください。 ●カタログに掲載された製品の中には品切れになるものもありますので、販売店にお確かめのうえ、お買いください。 ●SharpAccountant Lite、Sharp OSA、Sharpdesk、Sharpdesk Mobile、マジカルビュー、MyCrossナーHGはSHARPの登録商標です。●Mac、AirPrint、AirPrintロゴは、Apple Inc.の商標です。●BMLinkは一般社団法人ビジネス機械・情報システム産業協会(JBIMIA)の商標です。●Microsoft、WindowsおよびWindows Server、Excel、PowerPoint、SharePoint、OneDrive、Active Directoryは米国Microsoft Corporationの米国、日本およびその他の国における登録商標または商標です。●Qualcomm DirectOfficeはQualcomm Technologies, Inc.の製品で、QualcommはQualcomm Incorporatedの米国および他の国々で登録された商標です。DirectOfficeはCSR imaging US,LPのトレードマークであり、米国やその他の国における登録商標です。●Android、Gmailは、Google LLCの商標です。●Google DriveはGoogle LLCの商標の使用にはGoogle使用許諾が適用されます。●Adobe、Adobe Log、PostScript、およびPostScript3は、Adobe(アドビ社)の登録商標または商標です。●ESC/Pはセイコーエプソン株式会社の登録商標です。●SFCは大日本印刷株式会社の登録商標です。●MIFAREはNXP Semiconductorsの登録商標です。●ELWISSE、eLWISSEおよびcom-IDはNTTコミュニケーションシステム株式会社の商標です。●BoxはBox, Inc.の商標または登録商標です。●DropboxはDropbox, Inc.の商標または登録商標です。●フレッツ、あずけーるは、東日本電信電話会社・西日本電信電話会社の登録商標です。●その他の記載された会社およびロゴ、製品名などは該当する各社の商標または登録商標です。●液晶画面はハメコミ合成品です。実際の使用状態とは異なるものもあります。●このカタログに記載されている画像サンプルは機能説明のために作成したもので、実際の出力サンプルとは異なります。 <QRコードから誘導されるサイトについての注意> ●当サイト及び動画の視聴は無料ですが、通信料金はお客様のご負担となります。●QRコードは株式会社ソリューションズの登録商標です。

	安全にお使いいただくために
	●ご使用前に「取扱説明書」をよくお読みのうえ、正しくお使いください。●本体の電源は(15A)以上、(200V)、オプションの電源は(15A)以上、(100V)のそれぞれ専用コンセントでお使いください。
	●必ずアース線を接続してください。故障や漏電の場合、感電する恐れがあります。

シャープ株式会社
本社 〒590-8522
大阪府堺市堺区匠町1番地
<https://corporate.jp.sharp>



このカタログの内容は、2023年4月現在のものです。

ピ(オ)-1357

ファクス仕様			
適用回線※1	一般加入電話回線(PSTN)、ファクシミリ通信網(Fネット)、自動構内回線(PBX)、PBダイヤルイン回線、モデムダイヤルイン回線		
走査線密度	普通字 8dot/mm×3.85本/mm 精細 8dot/mm×15.4本/mm	小さな字	8dot/mm×7.7本/mm 高精細 16dot/mm×15.4本/mm
通信速度	スーパーG3:33.6kbps/G3:14.4kbps 符号化方式 MH、MR、MMR、JBIG		
通信モード	スーパーG3/G3		
送信原稿サイズ	A3～A5(最大1,000mmまでの長尺原稿(片面/モノクロのみ)の送信が可能。)		
記録紙サイズ	A3～A5R		
電送時間	2秒台※2(当社A4標準原稿・普通字モード・スーパーG3(JBIG)送信時)		
メモリー	1GB	認定番号	A20-0029005
備考	ワンタッチダイヤル※3:最大2,000件(ファクス・スキャナー・インターネットFax・グループ) グループダイヤル※3:1つのワンタッチダイヤルに最大500件登録可能。順次回線送信:最大500件		

※1 お使いの電話回線によっては通信できない場合がありますので、詳しくは担当セールスにおたずねください。 ※2 ITU-T(国際電気通信連合)により、標準化されたスーパーG3ファクシミリの33.6kbps電送方式に準拠。 A4判700字程度の原稿を標準的画質(8×3.85本/mm)で高速モード(33.6kbps)送信時の速さです。これは画像情報のみを電送速度で通信の制御時間は含まれておりません。なお、実際の送信時間は、原稿の内容、相手機種、回線の状態によって異なります。 ※3 ワンタッチダイヤル、グループダイヤルに登録可能な電話番号/アドレスの総件数は、6,000件まで。

ネットワークプリンター仕様		
形 式	内蔵型	
連続プリント速度	連続複写速度と同じ	
解像度	600×600dpi、1200×1200dpi、9600dpi相当×600dpi	
ページ記述言語	標準:SPDL2-c※1、Adobe®PostScript®3™	
対応プロトコル	TCP/IP、LPD/Port9100/IPP/SMB/FTP/WSD/POP3<E-mail>プリント/HTTP/BMLinkS	
対応OS※2	Windows®8.1、Windows®10、Windows Server®2012、Windows Server®2016、Windows Server®2019 Mac OS 10.9/10.10/10.11/10.12/10.13/10.14/10.15	
内蔵フォント	SPDL2-c※1	欧文:80書体、和文※3:2書体 バーコード用フォント※4:28書体
	Adobe®PostScript®3™	欧文:139書体、和文:2書体
	ESC/P、ESC/Pスーパー	欧文:ローマン、サンセリフ、和文:明朝、ゴシック
エミュレーション	ESC/P、ESC/Pスーパー	
メモリー	本体システムメモリーおよびハードディスクを利用。	
インターフェース	10BASE-T/100BASE-TX/1000BASE-T、USB 2.0(ホスト、ハイスピードモード)、IEEE802.11 b/g/n	

※1 SPDLはSharp Printer Description Languageの略称です。 ※2 接続できない場合もありますので、詳細は担当セールスにおたずねください。 ※3 オプションの漢字フォントキット(MX-PF11)が必要です。 ※4 オプションのバーコード用フォントキット(MX-PF10)が必要です。 ●ドライバーソフトはオフィスソリューションWebサイトよりダウンロードできます。(https://jp.sharp/business/print/)

ネットワークスキャナー仕様	
形 式	カラースキャナー
読み取り解像度(主走査/副走査)	100×100dpi 150×150dpi 200×200dpi 300×300dpi 400×400dpi 600×600dpi(ブッシュスキャン) 50～9600dpi※1(ブルスキャン)
原稿読み取り速度(A4ヨコ)	モノクロ/カラー:片面原稿120枚/分 モノクロ/カラー:両面原稿240枚/分 ●当社標準原稿(A4サイズ6%原稿)標準モード、カラー自動判別オフ時。原稿のデータ量により速度は変動します。
インターフェース	10BASE-T/100BASE-TX/1000BASE-T、USB2.0(外部メモリーデバイス保存時)、IEEE802.11 b/g/n
対応プロトコル	TCP/IP
対応OS※2	ブルスキャン(TWAIN) Windows®8.1、Windows®10、Windows Server®2012、Windows Server®2016、Windows Server®2019
出力フォーマット	モノクロ:TIF、PDF、PDF/A、暗号化PDF、XPS※3、サーチャルPDF、Officeファイル(DOCX、XLSX、PPTX)、テキストファイル(TXT(UTF-8))、リッチテキストファイル(RTF) グレースケール/カラー:TIF、JPEG、PDF、PDF/A、暗号化PDF、高圧縮PDF、XPS※3、サーチャルPDF、Officeファイル(DOCX、XLSX、PPTX)、テキストファイル(TXT(UTF-8))、リッチテキストファイル(RTF)
ドライバー	TWAIN準拠

※1 解像度を大きくすると読み取り範囲を小さくする必要があります。 ※2 接続できない場合もありますので、詳細は担当セールスにおたずねください。 ※3 XPSはXML Paper Specificationの略称です。

原稿自動送り装置(標準装備)	
原稿送り装置の種類	両面同時読取原稿送り装置
原稿サイズ	A3～A5、名刺(51×89～55×91mm)
原稿種類	片面原稿:35～220g/㎡ 両面原稿:50～220g/㎡ 名刺(厚み):0.1～0.2mm
原稿の収容枚数	最大300枚(80g/㎡)(または最大積載高さ38mmまで) 名刺:150枚(0.2mm厚)(または最大積載高さ38mmまで) ●ご使用になる際の状態により、正しく読み取りができない場合があります。
原稿読み取り速度(コピー時)	モノクロ:片面原稿90枚/分(A4ヨコ)(600×400dpi時) カラー:片面原稿60枚/分(A4ヨコ)(600×600dpi時)

■お求めは信用と技術を誇る当店で ■アフターサービスのお申し込みはお買い上げの店へ

■このカタログについてのお問い合わせは、お近くの販売店にご相談ください。もし、販売店でお分かりにならないときは、下記におたずねください。

●商品についてのお問い合わせ
シャープマーケティングジャパン株式会社 ビジネスソリューション社
札幌(011)642-8180 名古屋(052)332-4570 広島(082)874-6100
仙台(022)288-9152 金沢(076)249-9033 高松(087)823-4980
東京050-5357-5847 大阪050-5444-7779 福岡(092)572-2617
沖縄シャープ電機株式会社 沖縄(098)862-2231

<p>シャープホームページ</p> <p>下記のインターネットホームページアドレスで、新製品に関する情報提供を行っています。</p> <p>https://jp.sharp</p>	<p>シャープマーケティングジャパン株式会社 ビジネスソリューション社ホームページ</p> <p>下記のインターネットホームページアドレスで、新製品に関する情報提供を行っています。</p> <p>https://www.sharp-sbs.co.jp</p>
---	---

当機種は、「グリーン購入法」適合商品です。
MX-8081は、2001年4月に施行されたグリーン購入法(国等による環境物品等の調達を推進等に関する法律)が定める基準をクリアしている、環境に配慮した商品です。
弊社の環境活動については、インターネットホームページにて紹介させていただきます。