

SHARP

Be Original.

デジタル複合機

BP-30M31L

システム 希望小売価格※ 1,229,000円+税
本体 希望小売価格 1,058,000円+税



コピー・プリント:モノクロA4ヨコ(枚/分)

31

BP-30M31L



<https://jp.sharp/business/print/>

●写真は2段給紙デスク(BP-DE11)装着時です。

※システム希望小売価格には本体、2段給紙デスク(BP-DE11)を含みます。

本カタログ掲載商品の価格には、配送・設置・付帯工事・オプション取付・使用済み複合機の引揚げなどの費用は含まれておりません。





●写真は2段給紙デスク(BP-DE11)装着時です。

多彩に使える。可能性が広がる。 ビジネスをスマートにするシャープのデジタル複合機。

仕事の効率化とともに、新しいワーキングスタイルを提案してきたシャープのデジタル複合機。充実の基本性能に加え、タブレット端末やスマートフォン、また各種クラウドとの連携により、様々なシーンでのドキュメントの活用を可能としています。いつでも、どこでも、やさしくつながり、リモートワークにもしっかりと対応。シャープのデジタル複合機には、ビジネスをスマートにする力があります。



BP-30M31L

	コピースピード (モノクロ/A4ヨコ)	プリントスピード (モノクロ/A4ヨコ)	コピー	プリンター	ネットワーク カラーキャナー	両面印刷	無線LAN	Sharp OSA®	データ セキュリティ※
BP-30M31L	31枚/分	31枚/分	●	●	●	●	▲	▲	●

※電子データの暗号化および自動消去。詳細は担当セールスにおたずねください。

●:標準装備 ▲:オプション

●写真はフィニッシャー(BP-FN10)、2段給紙デスク(BP-DE11)装着時です。

毎日のオフィスワークに使いやすさと安心を

- 直観的な操作で仕事効率を高めたい
- 安心してはたらきたい



シンプルで快適な操作性を追求

7インチ液晶タッチパネル

高度な機能を直感的に使える7インチ液晶タッチパネルを搭載。シンプルでわかりやすいアイコンデザインを採用し、ドラッグ&ドロップでホーム画面のカスタマイズもできるなど直感的な操作に対応しています。



安心と信頼の抗菌効果 SIAA認証抗菌シート

SIAA(抗菌製品技術協議会)基準に適合した抗菌パネルを標準搭載。タッチパネル部に無機抗菌剤を練り込んだフィルムを採用しており、快適にお使いいただけます。



●SIAAマークはISO22196により評価された結果に基づき、抗菌製品技術協議会ガイドラインで品質管理・情報公開された製品に表示されています。

よく使う機能のみを表示して簡単操作

シンプルモード

用紙選択や両面コピーの有無など、よく使う項目のみを表示するシンプルモードを搭載。わかりやすい画面でまよわずに操作できます。



表示が大きく使いたい機能がすぐわかる。

USBメモリーからの操作も簡単に

ポップアップ表示/サムネイルプレビュー※

USBメモリーを挿入するとスキャン・印刷の選択画面がポップアップ。さらに印刷時、サムネイルプレビューでファイル内容をイメージで見ることができ、まよわずスムーズな操作が可能です。

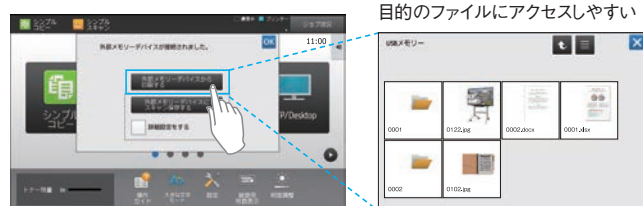

※Officeファイルのプレビューにはオプションのダイレクトプリント拡張キット(MX-PU10)が必要です。

自分のアイコンにタッチするだけ

クイックログイン※

ログイン画面にユーザーごとのアイコンが設定でき、簡単にすばやくログインできます。また、アイコンごとに初期設定や表示言語のカスタマイズも可能です。



動画でチェック!

簡単ユーザー追加

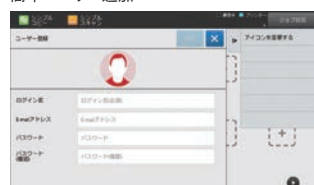

アイコン選択



操作パネルから簡単にユーザーの追加が可能。テンプレートからアイコンを選ぶだけ。
※最大20人までの登録が可能です。

すばやく美しくスキャンできる自動設定を採用

シンプルスキャン

パネルの「自動設定」キーをタップすると、解像度や原稿の天地判定※1、白紙飛ばし機能などを自動的に設定。原稿の傾きを検知し、自動で補正。※2スキャンし直すなどの手間が省けます。



動画でチェック!

※1 オプションのOCR機能拡張キット(MX-EB20)が必要です。※2 PDFのみ。

高速復帰ですばやく使える

ワンタッチ復帰

液晶パネルにタッチすると、省エネモードから1秒でパネル復帰※できます。低消費電力とスムーズな使い勝手を両立しています。

※復帰優先モード時のみ。

複合機の状態を色でお知らせ

状態表示LED

プリント出力中や用紙切れをLEDの点灯や点滅でお知らせ。離れた場所から複合機の状態を光と色で確認できます。

*QRコードは、スマートフォンやタブレット端末のバーコードリーダーで読み取ってください。

〈クイックログイン〉<https://jp.sharp/business/print/solution/mv/mvbox/b52.html>

〈シンプルスキャンの「自動設定」〉<https://jp.sharp/business/print/solution/mv/mvbox/b48.html>

これからのビジネスシーンに効率と快適さを

- オフィスの生産性を高めたい
- データを効率的に活用したい
- 環境に気を配りたい

複数の領収書や写真を個別にデータ化

マルチクロップ/写真クロップ

複数の領収書・写真などを一度にスキャンし、個別のデータとして保存可能。領収書などのファイリングを効率化できます。また、雑誌などの原稿から写真のみを切り出して保存することも可能です。

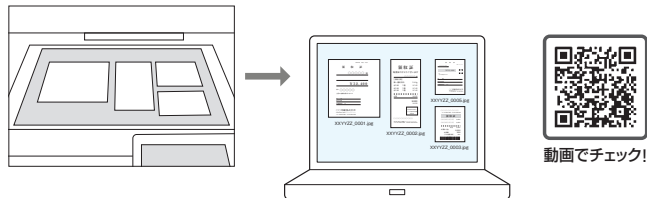

スキャンデータを多彩に活用

スキャンデータを有効活用

スキャンしたデータを添付ファイルとしてE-mail送信。また、本体ストレージに保存して、パソコンから閲覧/ダウンロードすることもできます。

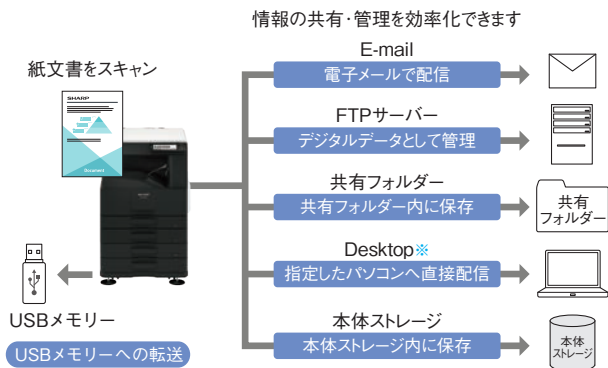

※指定したパソコンへ直接送信するには、ネットワークスキャナーツールLiteのインストールが必要です。
●ネットワークスキャナーツールLiteはオフィスソリューションWebサイトよりダウンロードできます。
(<https://jp.sharp/business/print/>)

スキャンしたデータのURLのみを相手先に送信

保存先のリンクを送信

E-mail送信時に、本体ストレージにデータを保存し、保存先のURLのみをメールで送信。メールサーバーの負荷を軽減できます。

効率的なドキュメントマネージメントを実現

Sharpdesk® (オプション)※

紙文書をスキャンして、パソコンで作成した文書と一元管理したり、OCRでテキスト付きPDFに変換して、関係者間で共有する等、文書ワークフローの効率を大幅に改善します。また、サムネイルによるファイルの確認や、リネーム機能、スタンプ機能なども搭載しています。



※オプションの Sharpdesk® 5ライセンスキット (MX-USX5) が必要です。

名刺を効率的にデータ化

名刺スキャン (オプション)※

複数の名刺をまとめてスキャンし、効率的にデータ化。個別のファイルとして保存できます。

※オプションのOCR機能拡張キット (MX-EB20) が必要です。



動画でチェック!

コンパクトなPDFファイルを作成

高圧縮PDF (オプション)※

原稿の文字と画像それぞれの領域に適した圧縮を行うことで、データ容量がコンパクトなPDFファイルを作成できます。

※オプションのスキャナー機能拡張キット (MX-EB19) が必要です。

テキストデータを効率よく活用

OCR (オプション)※

スキャンしたテキストデータをサーチャブルPDFやOfficeファイルとして活用可能です。

※オプションのOCR機能拡張キット (MX-EB20) が必要です。



動画でチェック!

Microsoft® Office文書のダイレクト印刷が可能

オフィスダイレクトプリント (オプション)※

パソコンを介さずにOfficeファイルを直接印刷できます。タブレット端末で受け取ったPowerPoint®の企画書やクラウド上のWordの文書を簡単に出力でき、業務の効率化が図れます。

Qualcomm® DirectOffice™

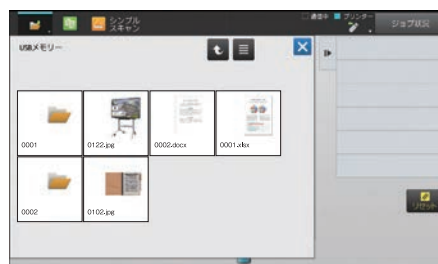

動画でチェック!

※オプションのダイレクトプリント拡張キット (MX-PU10) が必要です。

●Microsoft Word, Excel®, PowerPoint®の文書フォーマットOffice Open XML (docx, xlsx, pptx)に対応しています。 ●印刷結果がパソコンの画面に表示されるものと異なる場合があります。
●Microsoft Word, Excel®, PowerPoint®ファイルのダイレクト印刷にはQualcomm® DirectOffice™のソフトウェアを使用しています。

ドキュメントファイリング

スキャンしたデータを本体のストレージに保存可能。必要な時に呼び出して印刷・送信でき、作業の効率アップが図れます。

■ 再印刷をすばやくできる一時保存フォルダー

コピーやプリントのデータを本体ストレージの一時保存フォルダーに保存可能。ファイルを指定するだけですばやく再印刷できます。

■ わかりやすく管理できる各種フォルダー

保存データにユーザー名やパスワードをつけて保管可能。また、ユーザーごとにフォルダーが作成でき、情報の共有化が図れます。

■ ファイルの結合も可能

ドキュメントファイリングされた複数のファイルを結合可能。資料のまとめが簡単におこなえ、データを有効に活用できます。

*QRコードは、スマートフォンやタブレット端末のバーコードリーダーで読み取ってください。
(名刺スキャン)<https://jp.sharp/business/print/solution/mv/mvbox/b24.html>
(OCR機能)<https://jp.sharp/business/print/solution/mv/mvbox/b23.html>

(マルチクロップ/写真クロップ)<https://jp.sharp/business/print/solution/mv/mvbox/b14.html>
(オフィスダイレクトプリント)<https://jp.sharp/business/print/solution/mv/mvbox/b15.html>

原稿種類を自動判別

マジカルビュー[®]Ⅲ

写真や文字などの構成要素から原稿の種類を自動認識し、適した原稿モードに設定されます。下地に色のついた文字も、不要な下地だけを消去。また、複数ページの書類は各ページごとに最適化して出力します。

- 用紙に下地色のあるものを原稿にした場合には、下地色をとばします。*
- *下地の色や原稿の種類によっては下地色をとばさない場合があります。

複数枚の原稿を1枚にまとめて印刷

両面印刷&ページ集約機能

両面印刷機能を使って、1枚の用紙の表裏に印刷可能。また、用紙の片面に2枚の原稿を集約して印刷できます。組み合わせると4枚の原稿を1枚に出力できるため、用紙の使用量が減り、コストが削減できます。

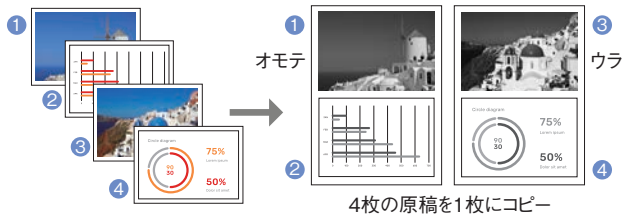

作業の手間を効率化

カードスキャン

免許証など、各種カードの表裏を1枚の用紙にコピー。手間が省けるばかりでなく、用紙の節約にもつながります。

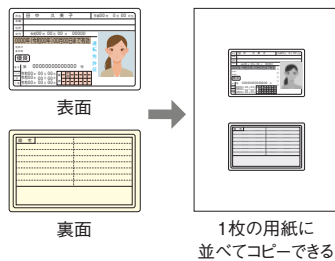

多彩な用紙に出力が可能

各種用紙/厚紙プリント機能

標準トレイとオプションカセットはA3からA5サイズに対応。厚紙(200g/m²)まで印刷できます。*1また、封筒やはがきなどの多彩な用紙への出力が可能です。*2

- *1トレイ1は不可。*2手差しトレイから給紙。●詳細は担当セールスにおたずねください。

仕分け作業を自動で完了

電子ソート/オフセット排紙

電子ソート機能を使えば、複数枚の原稿の多数数コピーを素早く処理。また、オフセット機能により仕分け作業も効率化できます。

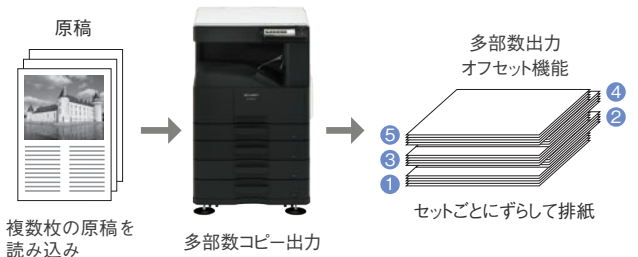

ステープル留めも自動化

フィニッシャー(オプション)*

ステープル留めなどの仕上げ処理を自動でこなします。コンバクトに本体内部に装着されるため、スペースを取らずに設置可能です。

- *オプションのフィニッシャー(BP-FN10)が必要です。



速さと省エネ性能を両立

優れたTEC値*1

数多くの節電技術を搭載し、ネットワーク待機時の消費電力0.3W*2を実現。オフィスのコスト削減をサポートします。

- *1 TEC値とは「Typical Electricity Consumption」の略。国際エネルギースタープログラムで定められた測定方法による数値です。*2 ご使用環境により、数値が異なる場合があります。

TEC値
(消費電力量)
0.43
kWh/週

エコをアドバイスする

Ecoおすすめ機能

コピーやドキュメントファイリング再印刷、またダイレクトプリント時に、両面印刷やページ集約などのエコにつながるアドバイスを表示します。

使用状況に合わせて自動的にON/OFF

電源ON / OFFスケジュール機能

電源のON/OFFを自動的に制御できます。昼休みや終業後には電源をOFFにして消し忘れを防止するなど節電に役立ちます。

使っていない時は自動で節電状態に

オートパワーシャットオフ

未使用時は、自動的にスリープモードに移行。スリープモードに移行する際は、確認メッセージが表示されるなど使いやすさにも配慮しています。

- 国際エネルギースタープログラムに適合
- エコマーク認定商品
- グリーン購入法基準に適合
- 電子マニュアルを採用
- 環境に配慮した素材を使用
- 欧州RoHS規制に対応



エコマーク商品
省エネ・3R設計
20155040
シャープ株式会社

グリーン購入法
適合商品

変化するワークスタイルに豊富な選択肢を

- クラウドサービスと連携したい
- モバイル端末と連携したい



複合機から直接つながる

クラウドサービス接続※1

スキャンデータのアップロードや保存されたデータのプリントなど、本体から各種クラウドサービスに接続して活用できます。また、アプリケーションもクラウド上から簡単にダウンロード可能。更新もひと目で分かり、常に最新のサービスが利用できます。

※1 オプションのアプリケーション通信キット (MX-AMX2) が必要です。



動画でチェック!

Application Portalアイコンから各種アプリケーションをダウンロード可能



アプリケーション更新通知アイコン

ダウンロードしたアプリケーションをホーム画面に追加可能



オンラインメールサービス
標準で利用可能です。

クラウド型グループウェア

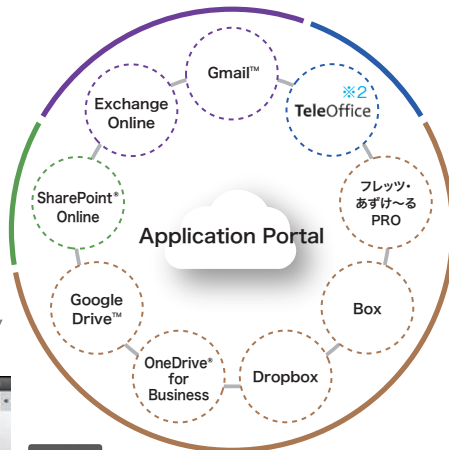

Web会議サービス

オンラインストレージサービス

シングルサインオンに対応。各種サービスへのアクセスの際に、一度のみ認証情報を入力すれば、以降は入力を省くことができます。

●ユーザー認証を有効にする必要があります。詳細は担当セールスにおたずねください。

※2 TeleOfficeは、シャープマーケティングジャパン株式会社ビジネスソリューション社が提供する法人向けクラウド型Web会議サービスです。詳細は担当セールスにおたずねください。

メールサービスとの連携を強化

Gmail連携/Exchange連携※

別途メールサーバーを設定することなく、普段お使いのメールサービスのアカウントを利用して、スキャンしたデータをE-mail送信できます。

※連携サーバー: Exchange Server 2010/2013/2016, Exchange Online。

スマートフォンやタブレットと簡単に連携

モバイル端末接続

モバイル端末と複合機が簡単に連携可能。スキャンした文書をモバイル端末に取り込んだり、モバイル端末から文書や写真を印刷するなど、データの利用範囲が広がります。

●無線LAN環境、またはオプションの無線LANアダプター (MX-EB18) が必要です。

Sharpdesk Mobile® | AirPrint®※

※オプションのPS拡張キット (MX-PK13) が必要です。



動画でチェック!

アプリケーションと連携して効率化



Sharp OSA® (オプション)※

Sharp OSA® (Open Systems Architecture)により、複合機の機能とアプリケーションソフトを連携し、入力から処理、出力といった一連の作業を自動化することで、業務効率が高まります。

※オプションのアプリケーション通信キット (MX-AMX2) または外部アカウントキット (MX-AMX3) が必要です。

パソコンやモバイル端末からの遠隔操作に対応

リモートオペレーション

離れた場所にあるパソコンやモバイル端末から、複合機の操作パネルと同じ操作が可能です。

●リモートオペレーションパネルを利用するには別途ソフトウェアが必要です。●同時に2台以上のパソコンからのアクセスはできません。●お使いのネットワーク環境・アプリケーションによっては接続できない場合がありますので、詳細は担当セールスにおたずねください。

大切な情報に高度なセキュリティを

- 万一の情報漏洩に備えたい
- メールを安全に運用したい
- ユーザーの管理を効率化したい

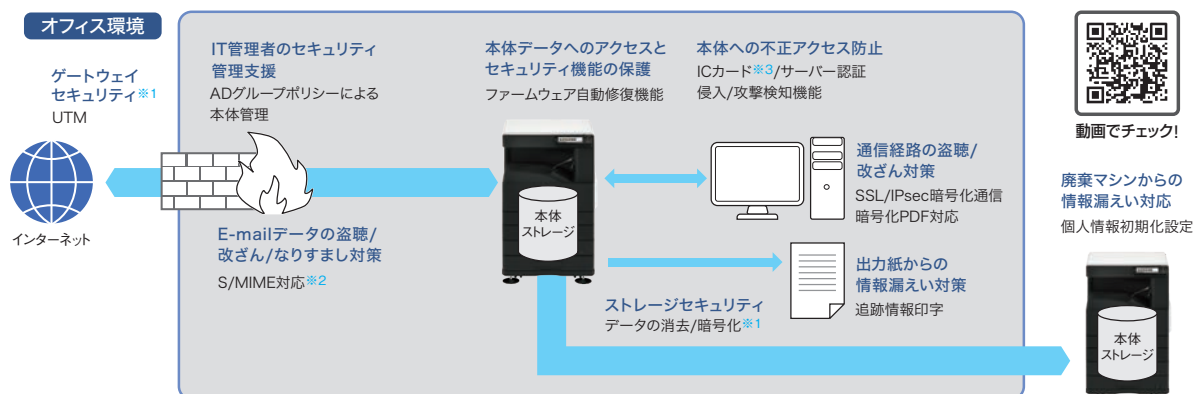

※1 詳細は担当セールスにおたずねください。 ※2 E-mail送信スキャンのみです。 ※3 オプションのICカードリーダーライター (MX-EC13 N) が必要です。

*QRコードは、スマートフォンやタブレット端末のバーコードリーダーで読み取ってください。 (さまざまなクラウドサービス・メールとの連携) <https://jp.sharp/business/print/solution/mv/mvbox/b46.html> (モバイル端末接続) <https://jp.sharp/business/print/solution/mv/mvbox/b43.html> (複合機のセキュリティに対する取り組み) <https://jp.sharp/business/print/solution/mv/mvbox/b49.html>

オプション

フィニッシャー BP-FN10
希望小売価格
150,000円+税

専用台(小) BP-DS13
希望小売価格
56,000円+税

専用台(大) BP-DS12
希望小売価格
56,000円+税

2段給紙デスク BP-DE11
希望小売価格
171,000円+税

■フィニッシャー	
名称	フィニッシャー(BP-FN10)
用紙サイズ 使用可能用紙	用紙サイズ:本体給紙仕様に準ずる 紙厚:55~200g/m ²
トレイ容量 (64g/m ²)	ノンステابل A3/B4:250枚 A4/A4R/B5/B5R:500枚 A5/A5R:100枚
	ステابل A3/B4:30部または250枚 A4/A4R/B5/B5R:30部または500枚
●B5R/A5Rはオフセット排紙できません	
ステابل枚数	最大50枚(A4/A4R/B5/B5R)※2、最大30枚(A3/B4)
ステابل位置	奥1ヵ所
電源	本体より供給
大きさ	排紙トレイ収納時:幅472×奥行458×高さ199mm 排紙トレイ引き出し時:幅619×奥行458×高さ199mm
質量	約13kg

■無線LAN(内蔵型)(オプション)	
名称	無線LANアダプター(MX-EB18)
準拠規格	無線LAN標準プロトコル IEEE802.11 b/g/n
伝送方式	OFDM方式(IEEE802.11g/n) DS-SS方式(IEEE802.11b)
周波数帯・チャンネル	IEEE802.11b/g/n:2.4GHz 11b(1~14ch)/11g/n(1~13ch)
データ転送速度 (規格値)※3	IEEE802.11b 最大11Mbps / IEEE802.11g 最大54Mbps / IEEE802.11n 最大150Mbps
セキュリティ	WEP、WPA/WPA2-mixed PSK、WPA/WPA2-mixed EAP※4、 WPA2 PSK、WPA2 EAP※4

■無線LANについて ●本製品は、電波法に基づく小電力データ通信システムの無線局の無線設備として、技術基準適合証明を受けています。したがって、本製品を使用するときに無線局の免許は必要ありません。また、日本国内のみ使用できます。 ●本製品は、技術基準適合証明を受けていますので、分解/改造をすると法律で罰せられることがあります。 ●利用環境について:無線LANが届く範囲は、遮蔽物の材質、設置場所、周囲の電波による影響やデータ転送速度など使用環境によって通信距離が短くなったり、通信できない場合があります。 ●電波干渉について:この機器から移動体識別用の構内無線局(免許を要する無線局)及び特定小電力無線局(免許を要しない無線局)並びにアマチュア無線局(免許を要する無線局)が運用されています。 1.この機器を使用する前に、近くで移動体識別用の構内無線局及び特定小電力無線局並びにアマチュア無線局が運用されていないことを確認してください。 2.万一、この機器から移動体識別用の構内無線局に対して有害な電波干渉の事例が発生した場合には、速やかに使用周波数を変更するか又は電波の発射を停止した上、お買いあげの販売店、またはお客様ご相談窓口にご連絡頂き、混信回避のための処置等(例えば、パーティションの設置など)についてご相談ください。 3.その他、この機器から移動体識別用の特定小電力無線局あるいはアマチュア無線局に対して有害な電波干渉の事例が発生した場合など、何かお困りのことが起きたときは、最寄りのシャープお客様ご相談窓口までご連絡ください。お客様ご相談窓口のご連絡先については、マシン本体に付属の取扱説明書をご参照ください。

※3 表示の数値は無線LAN規格の理論上の最大値であり、実際のデータ転送速度を示すものではありません。※4 アクセスポイントモード時は使用不可。

PS拡張キット	MX-PK13	希望小売価格	110,000円+税
ダイレクトプリント拡張キット	MX-PU10	希望小売価格	70,000円+税
バーコード用フォントキット	MX-PF10	希望小売価格	60,000円+税
漢字フォントキット	MX-PF11	希望小売価格	60,000円+税
無線LANアダプター※1	MX-EB18	希望小売価格	25,000円+税
ストレージ拡張デバイス	BP-SD10	希望小売価格	60,000円+税
スキャナー機能拡張キット	MX-EB19	希望小売価格	25,000円+税
OCR機能拡張キット	MX-EB20	希望小売価格	50,000円+税
アプリケーション拡張キット	MX-AMX1	希望小売価格	60,000円+税
アプリケーション通信キット	MX-AMX2	希望小売価格	60,000円+税
外部アカウントキット	MX-AMX3	希望小売価格	30,000円+税
Sharpdesk®5ライセンスキット	MX-USX5	希望小売価格	36,000円+税
ICカードリーダーライター(非接触)※1	MX-EC13 N	希望小売価格	115,000円+税
SharpAccountant Lite®1ライセンスキット	MX-AKX3	希望小売価格	100,000円+税
ステーパーカートリッジ(約5,000本×3個)	MX-SCX1	希望小売価格	7,500円+税

■専用台	
名称	専用台(小)(BP-DS13)
大きさ	幅599×奥行590×高さ101mm
質量	約5.0kg
名称	専用台(大)(BP-DS12)
大きさ	幅599×奥行575×高さ301mm
質量	約9.5kg

■2段給紙デスク	
名称	2段給紙デスク(BP-DE11)
用紙サイズ 使用可能用紙	A3~A5R 普通紙:60~105g/m ² 厚紙:106~200g/m ²
給紙容量 (64g/m ²)	1,100枚(550枚×2)
電源	本体より供給
大きさ	幅599×奥行605×高さ311mm
質量	約16kg

※1 取付けには別途接続パーツ(有償)が必要となります。
※2 48枚(80g/m²)と表紙、裏表紙2枚(200g/m²)まで可能。

▶現品表示の意味 本製品と梱包箱には、以下に示す現品表示が記載されています。

(1) (2) (3)

2.4 DS/OF4

(4)

(1) 2.4 : 2.4GHz帯で使用する、無線設備を表しています。

(2) DS/OF : 変調方式がDS-SS方式およびOFDM方式であることを示しています。

(3) 4 : 想定される与干渉距離が40m以下であることを示しています。

(4) ■■■■ : 2,400MHz~2,483.5MHzの全体域を使用し、かつ移動体識別装置の帯域を回避可能であることを意味しています。

■無線LANをご使用時におけるセキュリティに関するご注意 無線LANでは、LANケーブルを使用する代わりに、電波を利用してパソコン等と無線親機間で情報のやり取りを行うため、電波の届く範囲であれば自由にLAN接続が可能な利点があります。その反面、電波はある範囲内であれば障害物(壁等)を越えてすべての場所に届くため、セキュリティに関する設定を行っていない場合、以下のような問題が発生する可能性があります。

- 通信内容を盗み見られる
悪意ある第三者が電波を故意に傍受し、通信内容を盗み見られる可能性があります。
 - IDやパスワードまたは、クレジットカード番号の個人情報
 - メール内容など
 - 不正に侵入される
悪意ある第三者が、無断で個人や会社内のネットワークへアクセスし、次の行為をされてしまう可能性があります。
 - 個人情報や機密情報を取り出す(情報漏えい)
 - 特定の人物になりすまして通信し、不正な情報を流す(なりすまし)
 - 傍受した通信内容を書き換えて発信する(改ざん)
 - コンピューターウイルスなどを流し、データやシステムを破壊する(破壊)など。
- なお、無線LANの仕様上、特殊な方法によりセキュリティ設定が破られることもありますのでご理解の上、ご使用ください。

マシンの状態を遠隔で監視し、効率的なサービス&メンテナンスを実現。

SHARP POWERNET SYSTEM® シャープパワーネットシステム

デジタル複合機のサービスやメンテナンスをもっと効率化したい。そのために生まれたのがシャープパワーネットシステムです。通信環境を利用して、遠隔で稼働状況を監視。事前にトラブル内容を把握でき、素早い対応が可能です。また、安心してご利用いただけるよう、接続する通信方式にあわせて、適切なセキュリティ設定を実施しています。

お客様

定期的にマシン診断情報を取得することで故障を未然に抑止します。

メンテナンスの時間が短縮できます。

トナー切れなどのダウンタイムも短縮が図れます。

マシンの状況把握による的確な処置

定期的なマシン情報を送信します。

- 検針データ(各種カウンター情報)
- マシン状態情報
- 診断情報

メンテナンスが発生した場合に送信されます。

- サービスマンコール
- メンテナンスコール
- トナーアラート
- 紙づまり

カウンター検針情報やトラブル情報などマシンの状況をセンターへ通知します。

シャープマーケティングジャパン(株) ビジネスソリューション社

販売店(サービス・メンテナンス)

リモートでお客様のマシンをしっかりとチェックします。

トナーもタイミング良く供給できます。

マシンの状況を把握しているので、対処もスピーディーです。

フィールドサービス

リモートサービス

トナー配送サービス

●当システムは、お客様がスキャン、プリント、コピーあるいはファイリング等により複合機に保存したデータへアクセスできません。

シャープパワーネットシステムでご利用いただける機能は機種や環境により異なります。また、別途サービス契約が必要な場合がございます。詳しい内容につきましては、担当セールスにおたずねください。

基本仕様

コピー仕様	
形 式	デスクトップ
複写方式	レーザー静電複写機
解像度	読み取り 600×600dpi、600×400dpi 書き込み 600×600dpi
階調	読み取り 256階調/書き込み 256階調相当
複写原稿	最大A3/シート・ブック原稿
複写サイズ	A3～A6R/郵便はがき※1/往復はがき※1/四面連刷はがき※1/ 封筒(長形3号・長形4号・長形40号・洋形長3号・洋形2号・洋形4号・角形2号・角形3号・角形6号) [本体トレイ] A3～A5R [手差しトレイ] A3～A6R/郵便はがき※1/往復はがき※1/四面連刷はがき※1/封筒 欠け幅 先端4±1mm、後端1～5mm、左右端 合計4±2mm
用紙タイプ※2	本体トレイ: [トレイ1]普通紙、[トレイ2]普通紙、厚紙 手差しトレイ: 普通紙、厚紙、薄紙、特殊紙 坪量: 本体トレイ [トレイ1]60g/㎡～105g/㎡、[トレイ2]60g/㎡～200g/㎡、手差しトレイ 55g/㎡～200g/㎡ ●使用条件、用紙種類によっては正しく印刷されない場合があります。
ウォームアップタイム	19秒※3 ●環境により異なる場合があります。
ファーストコピータイム	4.3秒※4 ●本機の状態により異なる場合があります。
連続複写速度※5 (シフト・非動作時)	A4・B5ヨコ A4・B5タテ B4 A3 等倍時/縮小時/拡大時 31枚/分 23枚/分 20枚/分 17枚/分
複写倍率	等倍1:1±0.8% 拡大 115%、122%、141%、200%、400% 縮小 25%、50%、70%、81%、86% ズーム幅 25%～400%の範囲で1%ごとに376段階
給紙方式/ 給紙容量	2トレイ方式(550枚×2)+手差しトレイ(100枚)=1,200枚 ●64g/㎡紙の場合。
最大給紙方式/ 最大給紙容量	4トレイ方式(550枚×4)+手差しトレイ(100枚)=2,300枚 ●64g/㎡紙の場合。
連続複写	1～9,999枚
メモリー容量	標準4GB SSD128GB 最大 SSD512GB※6 ●1GBは10億バイトとして換算しています。実際のSSD容量は少なくなります。
電 源	AC100V、15A(50Hz/60Hz共通) 最大消費電力 1.45kW以下(デク等オプション含む)
エネルギー※7 消費効率	86kWh/年 区分: 複合機c
大 き さ	幅620×奥行614×高さ701mm 質 量 約43kg
機軸占有寸法	幅937×奥行614mm(手差しトレイ伸長時)

※1 日本郵便株式会社発行のはがきを郵便はがき/往復はがき/四面連刷はがきと記載しています。※2 特殊紙(封筒、はがき、ラベル紙、光沢紙、OHP等)および坪量106g/㎡～200g/㎡の用紙をお使いになる際は、担当セールスにおたずねください。※3 電源ボタンからの場合。主電源スイッチからの場合は29秒。※4 A4ヨコ送りで給紙。※5 同一原稿の連続速度。画像安定化処理のために、出力を一時的に中断する場合があります。※6 オプションのストレージ拡張デバイス(BP-SD10)が必要です。※7 省エネ法(平成25年3月1日付)で定められた測定方法による数値。

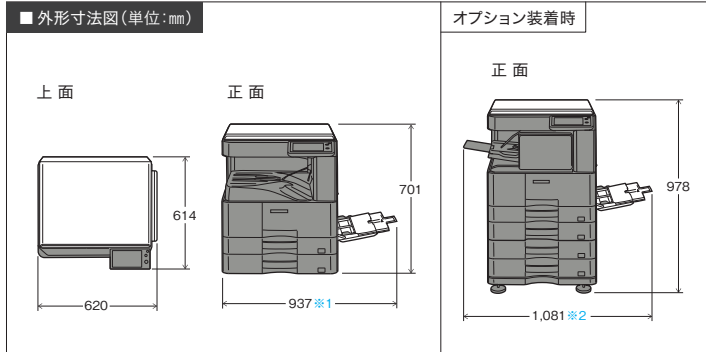

※1 手差しトレイ伸長時。 ※2 手差しトレイ、フィニッシュトレイ伸長時。

商品ご理解のために

■商品ご使用について ●当製品は日本国内仕様です。海外では使用できません。●本体希望小売価格には感光体、現像剤などの消耗品は含まれておりません。●製品改良のため、仕様および外観の一部を予告なく変更することがあります。また、商品の色調は印刷のため実物とは異なる場合もありますので、あらかじめご了承ください。●BP-30M31Lのご使用にあたっては、別途保守サービスの契約が必要となります。方式、料金等詳細については担当セールスにおたずねください。●当社はこのBP-30M31Lの補修用性能部品を製品の製造打ち切り後7年間保有しています。補修用性能部品とはその製品の機能を維持するために必要な部品です。●著作権の目的とされている著作物は、個人的な範囲で使用する以外は、複写することを禁じられています。●紙幣、有価証券、郵便切手などには、法律によって、その複写物を所有するだけでも罰せられるものもありますのでご注意ください。●カタログについてのご注意 ●当カタログに掲載された製品の中には品切れになるものもありますので、販売店にお確かめのうえ、お選びください。●SharpAccountant Lite, Sharp OSA, Sharpdesk, Sharpdesk Mobile, SHARP POWERNET SYSTEM, マジカルビューはSHARPの登録商標です。●Mac, AirPrintは、Apple Inc.の商標です。●Microsoft, WindowsおよびWindows Server, Excel, PowerPoint, SharePoint, OneDriveは米国Microsoft Corporationの米国、日本およびその他の国における登録商標または商標です。●Qualcomm DirectOfficeはQualcomm Technologies, Inc.の製品で、QualcommはQualcomm Incorporatedの米国および他の国々で登録された商標です。DirectOfficeはCSR imaging US, LPのトレードマークであり、米国やその他の国における登録商標です。●Gmailは、Google LLCの商標です。●Google DriveはGoogle LLCの商標です。この商標の使用にはGoogle使用許諾が適用されます。●AdobeおよびPostScriptは、Adobe(アドビ社)の登録商標または商標です。●BoxはBox, Inc.の商標または登録商標です。●DropboxはDropbox, Inc.の商標または登録商標です。●レット・あずけ～は、東日本電信電話株式会社・西日本電信電話株式会社の登録商標です。●その他記載された会社名およびロゴ、製品名などは該当する各社の商標または登録商標です。●液晶画面はハモミ合成です。実際の使用状態とは異なるものもあります。●このカタログに記載されている画像サンプルは機能説明のために作成したもので、実際の出力サンプルとは異なります。 <QRコードから誘導されるサイトについてのご注意> ●当サイト及び動画の視聴は無料ですが、通信料金はお客様の負担となります。●QRコードは株式会社デンソーウェアの登録商標です。

安全にお使いいただくために

- ご使用前に「取扱説明書」をよくお読みのうえ、正しくお使いください。
- 電源は(15A)の、(AC100V)の専用コンセントでお使いください。
- 必ずアース線を接続してください。故障や漏電の場合、感電する恐れがあります。

●リース・クレジットのご利用はシャープファイナンスへ。

当機種は、「グリーン購入法」適合商品です。
BP-30M31Lは、2001年4月に施行されたグリーン購入法(国等による環境物品等の調達の推進等に関する法律)が定める基準をクリアしている、環境に配慮した商品です。弊社の環境活動については、インターネットホームページにて紹介させていただきます。

■このカタログについてのお問い合わせは、お近くの販売店にご相談ください。もし、販売店でお分かりにならないときは、下記におたずねください。

●商品についてのお問合せ
シャープマーケティングジャパン株式会社ビジネスソリューション社 沖縄 シャープ電機株式会社
札幌(011)642-8180 東京050-5357-5847 金沢(076)249-9033 広島(082)874-6100 福岡(092)572-2617 沖縄(098)862-2231
仙台(022)288-9152 名古屋(052)332-4570 大阪050-5444-7779 高松(087)823-4980

シャープホームページ
下記のインターネットホームページアドレスで、新製品に関する情報提供を行っています。
<https://jp.sharp/business/>
シャープマーケティングジャパン株式会社ビジネスソリューション社ホームページ
下記のインターネットホームページアドレスで、新製品に関する情報提供を行っています。
<https://smj.jp.sharp/bs/>

シャープ株式会社
本社 〒590-8522
大阪府堺市堺区匠町1番地
<https://corporate.jp.sharp/>



このカタログの内容は、2023年4月現在のものです。

ピ(SWS)-1365

ネットワークプリンター仕様	
形 式	内蔵型
連続プリント速度	連続複写速度と同じ
解像度	600×600dpi、1200×600dpi
ページ記述言語	標準:SPDL2※1 オプション:Adobe PostScript 3※2
対応プロトコル	TCP/IP(LPD/Port9100/IPP/SMB/FTP/WSD/POP3<E-mailプリント>/HTTP)
対応OS※3	Windows® 8.1、Windows® 10、Windows Server® 2012、Windows Server® 2016、Windows Server® 2019、Mac OS 10.9/10.10/10.11/10.12/10.13/10.14/10.15/11※2
内蔵フォント	SPDL2※1 欧文:80書体、和文※4:2書体 バーコード用フォント※5:28書体 Adobe PostScript 3(オプション)※2 欧文:139書体、和文:2書体 ESC/P、ESC/Pスーパー 欧文:ローマン、サンセリフ、和文:明朝、ゴシック
エミュレーション	ESC/P、ESC/Pスーパー
メモリー	本体システムメモリーおよびSSDを利用。
インターフェース	10BASE-T/100BASE-TX/1000BASE-T、USB 2.0(ホスト、ハイスピードモード)、IEEE802.11 b/g/n(オプション)※6

※1 SPDLはSharp Printer Description Languageの略称です。※2 オプションのPS拡張キット(MX-PK13)が必要です。※3 接続できない場合もありますので、詳しくは担当セールスにおたずねください。※4 オプションの漢字フォントキット(MX-PF11)が必要です。※5 オプションのバーコード用フォントキット(MX-PF10)が必要です。※6 オプションの無線LANアダプター(MX-EB18)が必要です。●ドライバーソフトはオフィスソリューションWebサイトよりダウンロードできます。(https://jp.sharp/business/print/)

ネットワークスキャナー仕様	
形 式	カラーレスキャナー
読み取り解像度 (主走査×副走査)	100×100dpi 150×150dpi 200×200dpi 300×300dpi 400×400dpi 600×600dpi(プッシュスキャン) 50～9600dpi※1(フルスキャン)
インターフェース	10BASE-T/100BASE-TX/1000BASE-T、USB2.0(外部メモリーデバイス保存時)、IEEE802.11 b/g/n(オプション)※2
対応プロトコル	TCP/IP
対応OS※3	フルスキャン(TWAIN) Windows® 8.1、Windows® 10、Windows Server® 2012、Windows Server® 2016、Windows Server® 2019
出力フォーマット	モノクロ: TIFF、PDF、PDF/A※4、暗号化PDF、XPS※5、サーチャブルPDF※6、Officeファイル(DOCX、XLSX、PPTX)※6、テキストファイル(TXT(UTF-8))※6、リッチテキストファイル(RTF)※6 グレースケール/カラー: TIFF、JPEG、PDF、PDF/A※4、暗号化PDF、高圧縮PDF※7、XPS※5、サーチャブルPDF※6、Officeファイル(DOCX、XLSX、PPTX)※6、テキストファイル(TXT(UTF-8))※6、リッチテキストファイル(RTF)※6 圧縮方式:モノクロ:非圧縮、G3(MH)、G4(MMR) グレースケール/カラー: JPEG(高圧縮、中圧縮、低圧縮)
ドライバー	TWAIN準拠

※1 解像度を大きくすると読み取り範囲を小さくする必要があります。※2 オプションの無線LANアダプター(MX-EB18)が必要です。※3 接続できない場合もありますので、詳しくは担当セールスにおたずねください。※4 PDF/A-1aを利用する場合は、オプションのOCR機能拡張キット(MX-EB20)が必要です。※5 XPSはXML Paper Specificationの略称です。※6 オプションのOCR機能拡張キット(MX-EB20)が必要です。※7 オプションのスキャナー機能拡張キット(MX-EB19)が必要です。