

### ■高い光束維持率(94%)を実現

熱の影響を受けにくいLEDを使用することにより、高い光束維持率を実現。さらに銀を使用していないLEDデバイスなので、硫化による光束の減衰が少ない照明です。

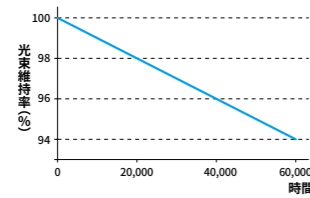

### ■出力調整機能付調光(PWM方式)対応電源(DL-YPH09/10)

電源部の出力調整用ボリュームで、出力調整(100%~70%)が可能。さらに同時にPWM方式の調光制御機器(DL-Y010R)を使用時に約10~100%(ただし、上限は出力調整の値になります。)の調光が可能です。出力調整機能は照度調整、省エネ対策に活用いただけます。

(1kW形に使用する場合、出力調整(85%~70%)が可能です。)

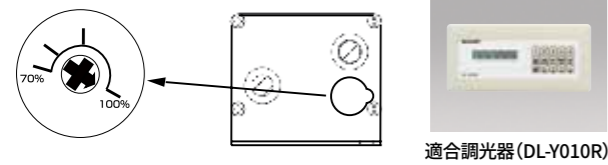

### ■安全面に配慮した保護機能を搭載

適合電源には過熱保護機能、出力短絡保護機能、過電流保護機能を搭載。

■本体仕様	メタルハライドランプ250W形 水銀灯400W形	メタルハライドランプ 400W形	メタルハライドランプ 700W形	メタルハライドランプ 1kW形		
材質	本体:アルミ ホルダ:アルミダイカスト					
パネル	ポリカーボネート(透明)					
質量	約1.4kg	約1.8kg	約3.8kg	約4.8kg		
光源寿命	60,000時間(光束維持率94%)※1					
動作環境温度	-30~50℃					
適応電源	DL-YPH07	DL-YPH09	DL-YPH08	DL-YPH10	DL-YPH12	DL-YPH10×2台※2
材質	本体:アルミ					
質量	約0.8kg	約1.0kg	約1.3kg	約1.5kg	約2.0kg	約1.5kg×2台
定格電圧	AC100~242V					
調光範囲	—	約5~100%	—	約5~100%	—	約10~85%※2
調光範囲	—	100~約70%	—	100~約70%	—	85%~約70%

※1 設計目標値であり、保証する値ではありません。使用条件により変化致します。  
 ※2 出力上限90%に設定して使用。表に記載の入力容量は85%に設定した場合の値です。

### ■傾斜天井対応ホルダ搭載

傾斜天井対応ホルダを標準搭載(±30度対応)。さらに連結端子台の搭載で施工の手間は大幅に改善されます。

※DL-EH103N/203N/401N/402Nには、連結端子台を搭載していません。

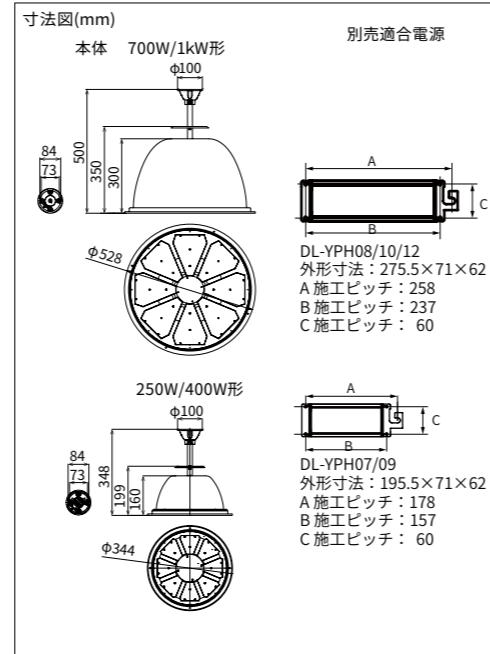

株式会社吉田機工様(福井県福井市)

**保証とアフターサービスについて**

■保証期間 照明器具の保証期間は、商品お買い上げ日より1年間です。 ■保証内容 取扱説明書、本体貼付ラベル等の注意書に従った使用状態で保証期間内に故障した場合には、無料修理をさせていただきます。無料修理をご依頼になる場合は、お買い上げの販売店(工事店)にお申しつけください。 ■保証の免責事項 保証期間内でも次の場合には有料修理となります。(1)保証書のご提示がない場合。(2)使用上の誤り及び不当な修理や改造による故障及び損傷。(3)お買い上げ後の取り付け場所の移設、輸送、落下などによる故障及び損傷。(4)火災、公害、異常電圧、定格外の使用電圧(電圧・周波数)、及び地震、雷、風水害、その他天災地変など、外部に原因がある故障及び損傷。(5)車両、船舶等に搭載された場合に生ずる故障及び損傷。(6)施工上の不備に起因する故障及び損傷。(7)法令、取扱説明書で要求される保守点検を行わないことによる故障及び損傷。(8)日本国以外での使用による故障及び損傷。 ■アフターサービスについて 1:保証期間中/万一故障がおきた場合は、お買い上げ日を特定できるものを添えてお買い上げ販売店(工事店)にお申しつけください。2:保証期間を過ぎている場合/お買い上げの販売店(工事店)にご相談ください。修理によって機能が維持できる場合は、ご希望により有料修理させていただきます。

**安全に関するご注意**

- 照明器具には寿命があります。設置して10年経つと、外観に異常がなくても内部の劣化は進行しています。※使用条件は周囲温度30℃、1日10時間点灯、年間3,000時間点灯(JIS C8105-1解説による)。
- 3年に1回は、工事店等の専門家による点検をお受けください。 ●点検せずに長期間使い続けると、まれに発煙、発火、感電、落下などに至る場合があります。
- ご使用前に「工事説明書及び取扱説明書」をよくお読みの上、正しくお使いください。

シャープ製品に関する情報はホームページからご覧いただけます。 <https://jp.sharp/>

●カタログ請求または、商品に関するご相談は  
 携帯電話、PHSからはフリーダイヤル 0120-508-562  
 携帯電話からは、ナビダイヤル 0570-550-189

■フリーダイヤルがご利用できない場合は  
 050-3852-5405 FAX 06-6792-5993  
 ■ご相談受付時間(年末年始を除く)  
 月曜日~土曜日/午前9時~午後6時 日曜・祝日/午前9時~午後5時

●当カタログの数値は50/60Hzで記載されています。 ●当カタログに掲載された製品の中には、品切れになるものもあります。販売店にお確かめのうえ、お選びください。  
 ●製品改良のため、仕様および外観の一部を予告なく変更することがあります。また、製品の色調は実物と異なる場合もありますので、あらかじめご了承ください。

## シャープ株式会社

本社 〒590-8522 大阪府堺市堺区匠町1番地



# 多彩な灯具タイプと電源。配線をそのまま使う簡単リニューアルにも対応。

	一般仕様		低消費電力仕様
配光イメージ (ビーム角)	昼白色 (5000K) 90°		昼白色 (5000K) 60°
既存ランプ での目安	90°		60°
メタルハライド ランプ 1kW 形	[灯具] DL-EH401N ¥165,000+税 [電源] DL-YPH10×2 ¥68,000+税 ※1 セット価格 ¥233,000+税 ●44900 lm ●285W ●157.5 lm/w	[灯具] DL-EH402N ¥165,000+税 [電源] DL-YPH10×2 ¥68,000+税 ※1 セット価格 ¥233,000+税 ●45500 lm ●285W ●159.6 lm/w	—
	[灯具] DL-EH301N ¥125,000+税 [電源] DL-YPH12 ¥40,500+税 セット価格 ¥165,500+税 ●32000 lm ●202W ●158.4 lm/w	[灯具] DL-EH302N ¥125,000+税 [電源] DL-YPH12 ¥40,500+税 セット価格 ¥165,500+税 ●32500 lm ●202W ●160.8 lm/w	—
メタルハライド ランプ 700W 形	[灯具] DL-EH204N ¥54,500+税 [電源] DL-YPH10 ¥34,000+税 セット価格 ¥88,500+税 ●22500 lm ●165W ●136.3 lm/w	[灯具] DL-EH205N ¥54,500+税 [電源] DL-YPH10 ¥34,000+税 セット価格 ¥88,500+税 ●24000 lm ●165W ●145.4 lm/w	[灯具] DL-EH207N ¥75,000+税 [電源] DL-YPH10 ¥34,000+税 セット価格 ¥109,000+税 ●22000 lm ●123W ●178.8 lm/w
	[灯具] DL-EH204N ¥54,500+税 [電源] DL-YPH08 ¥27,000+税 セット価格 ¥81,500+税 ●22500 lm ●165W ●136.3 lm/w	[灯具] DL-EH205N ¥54,500+税 [電源] DL-YPH08 ¥27,000+税 セット価格 ¥81,500+税 ●24000 lm ●165W ●145.4 lm/w	[灯具] DL-EH207N ¥75,000+税 [電源] DL-YPH08 ¥27,000+税 セット価格 ¥102,000+税 ●22000 lm ●123W ●178.8 lm/w
水銀ランプ 400W 形	—	—	[灯具] DL-EH208N ¥61,000+税 [電源] DL-YPH09 ¥23,000+税 セット価格 ¥175,000+税 ●16500 lm ●91W ●181.3 lm/w
	—	—	[灯具] DL-EH208N ¥61,000+税 [電源] DL-YPH07 ¥16,000+税 セット価格 ¥175,000+税 ●16500 lm ●91W ●181.3 lm/w
メタルハライド ランプ 250W 形	[灯具] DL-EH104N ¥38,500+税 [電源] DL-YPH09 ¥23,000+税 セット価格 ¥61,500+税 ●12200 lm ●87W ●140.2 lm/w	[灯具] DL-EH105N ¥38,500+税 [電源] DL-YPH09 ¥23,000+税 セット価格 ¥61,500+税 ●12600 lm ●87W ●144.8 lm/w	[灯具] DL-EH107N ¥49,000+税 [電源] DL-YPH09 ¥23,000+税 セット価格 ¥72,000+税 ●11500 lm ●66W ●174.2 lm/w
	[灯具] DL-EH104N ¥38,500+税 [電源] DL-YPH07 ¥16,000+税 セット価格 ¥54,500+税 ●12200 lm ●87W ●140.2 lm/w	[灯具] DL-EH105N ¥38,500+税 [電源] DL-YPH07 ¥16,000+税 セット価格 ¥54,500+税 ●12600 lm ●87W ●144.8 lm/w	[灯具] DL-EH107N ¥49,000+税 [電源] DL-YPH07 ¥16,000+税 セット価格 ¥65,000+税 ●11500 lm ●66W ●174.2 lm/w

■凡例	DL-EH401N	¥165,000+税	●44900 lm	●362W	●124.0 lm/W	調光不可
		希望小売価格	器具光束	固有エネルギー消費 効率(200W時)		調光可能 出力調整可能

※1 DL-EH401N、DL-EH402Nで電源DL-YPH04を使用する場合は、出力調整を90%、80%、70%のいずれかの設定で使用してください。(100%に設定しないでください。)表に記載の光束・電力は90%に設定した場合の値です。

## 化粧カバーと電源BOXでバンクライトとしても使えます。(別売部品)

	化粧カバー無し	化粧カバー(小)×1	化粧カバー(小)×2	化粧カバー(大)×1
		DL-EHK09	DL-EHK09×2	DL-EHK10
電源BOX(小) DL-EHK07	[適合機種] DL-EH104N/105N DL-EH107N DL-EH204N/205N DL-EH207N/208N DL-EH301N/302N	[適合機種] DL-EH104N/105N DL-EH107N DL-EH204N/205N DL-EH207N/208N	—	[適合機種] DL-EH301N/302N
電源BOX(大) DL-EHK08	[適合機種] DL-EH104N/105N DL-EH107N DL-EH204N/205N DL-EH207N/208N	—	[適合機種] DL-EH104N/105N DL-EH107N DL-EH204N/205N DL-EH207N/208N	[適合機種] DL-EH401N/402N

## 天井高さ目安 14m 体育館(大規模)

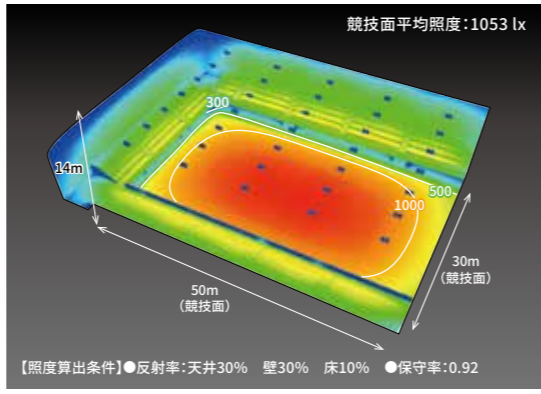

## オプションのバンクライト・化粧カバー・電源BOXを使えば見た目もすっきり

DL-EH401N + DL-YPH10 × 2

◆年間電気代の目安(参考値)

従来天井照明  
メタルハライドランプ1kW  
(1,050W\*)  
70台

消費電力量	220,500kWh	電気代	6,835,500円
-------	------------	-----	------------

DL-EH401N + DL-YPH10×2  
70台

消費電力量	59,850kWh	電気代	1,855,340円
-------	-----------	-----	------------

約73%削減

[計算条件]  
●年間点灯時間:3,000時間  
●電力料金単価:31円/kWh(税込)[令和4年7月改定:家電取協通達]  
[日本照明工業会ガイドA139]で算出。  
\*当社調べ



## 別売部品

- 落下防止ワイヤ  
DL-EHK01  
¥8,500+税  
■ワイヤ:ステンレス  
■金具:ステンレス  
\*10本入り
- グレアカットパネル  
(下面ガード付)  
DL-EHK02 (小)  
¥14,000+税  
[適合機種]  
DL-EH104N/105N/107N  
DL-EH204N/205N  
DL-EH207N/208N  
DL-EHK12 (大)  
¥30,000+税  
[適合機種]  
DL-EH301N/302N  
DL-EH401N/402N  
■パネル:ポリカーボネイト  
■ガード:溶融垂鉛メッキ鋼板
- 角度固定金具  
DL-EHK03  
¥7,000+税  
■金具:ステンレス  
\*10個入り  
\*水平取付時のみ
- 防球金具  
DL-EHK04  
¥58,000+税  
[適合機種]  
DL-EH104N/105N/107N  
DL-EH204N/205N  
DL-EH207N/208N  
■アングル:溶融垂鉛メッキ鋼板  
■ガード:溶融垂鉛メッキ鋼板
- チェーン吊金具  
DL-EHK05  
¥9,000+税  
■ホルダ:アルミダイカスト  
■チェーン:ステンレス  
■長さ:1.0m  
※チェーンの長さは調整可能  
です。延長する場合は別途市  
販品をご準備下さい。
- パイプ吊金具  
DL-EHK06  
¥15,000+税  
■ホルダ:アルミダイカスト  
■パイプ:アルミ(塗装)  
■長さ:0.6m  
※パイプ吊金具の連結不可
- 電源BOX(小)  
DL-EHK07  
¥40,000+税  
■本体:鋼板(ブラック塗装)
- 電源BOX(大)  
DL-EHK08  
¥45,000+税  
■本体:鋼板(ブラック塗装)
- 化粧カバー(小)  
DL-EHK09  
¥65,000+税  
■本体:鋼板(オフホワイト塗装)
- 化粧カバー(大)  
DL-EHK10  
¥80,000+税  
■本体:鋼板(オフホワイト塗装)

## 天井高さ目安 10m 工場

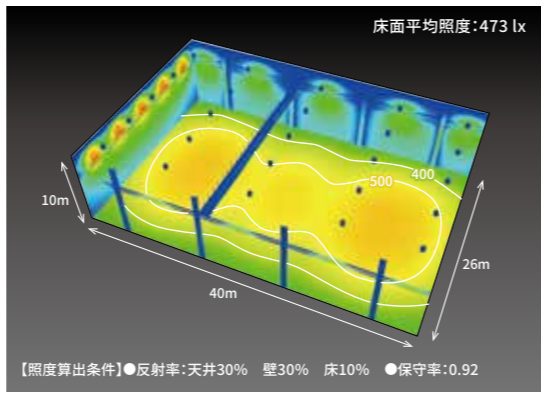

## まぶしさを柔らげるオプションのグレアカットパネルを使えば、より目にやさしい視環境をつくることができます

DL-EH301N + DL-YPH12

◆年間電気代の目安(参考値)

従来天井照明  
メタルハライドランプ700W  
(745W\*)  
25台

消費電力量	55,875kWh	電気代	1,732,125円
-------	-----------	-----	------------

DL-EH301N + DL-YPH12  
25台

消費電力量	15,150kWh	電気代	469,650円
-------	-----------	-----	----------

約73%削減

[計算条件]  
●年間点灯時間:3,000時間  
●電力料金単価:31円/kWh(税込)[令和4年7月改定:家電取協通達]  
[日本照明工業会ガイドA139]で算出。  
\*当社調べ



## 天井高さ目安 8m 体育館(中・小規模)

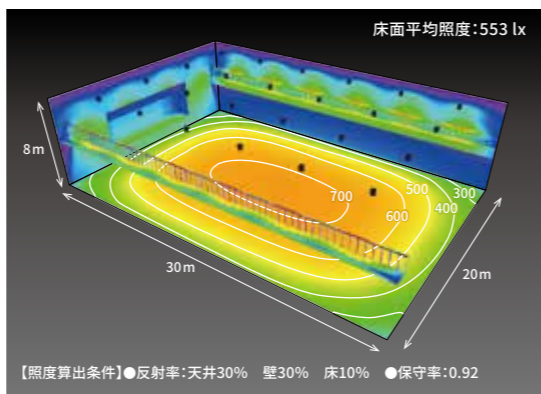

## オプションの防球金具や落下防止ワイヤーでさらなる安全性を確保

DL-EH204N + DL-YPH10

◆年間電気代の目安(参考値)

従来天井照明  
メタルハライドランプ400W  
(415W\*)  
24台

消費電力量	14,940kWh	電気代	463,140円
-------	-----------	-----	----------

DL-EH204N + DL-YPH10  
24台

消費電力量	5,940kWh	電気代	184,140円
-------	----------	-----	----------

約60%削減

[計算条件]  
●年間点灯時間:1,500時間  
●電力料金単価:31円/kWh(税込)[令和4年7月改定:家電取協通達]  
[日本照明工業会ガイドA139]で算出。  
\*参考資料:日本照明工業会ガイド114-2012



## 天井高さ目安 6m 倉庫

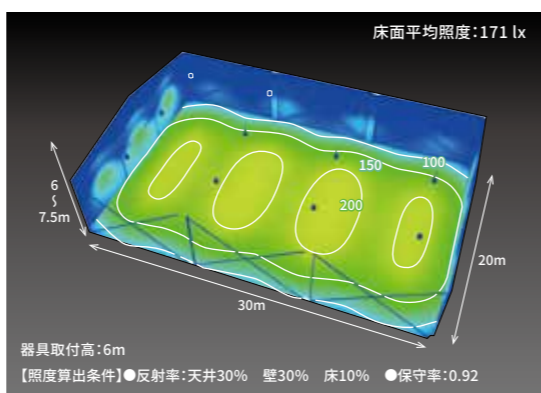

## チェーン吊金具、パイプ吊金具、角度固定金具のオプションを使えば、様々な天井形状に対応できます

DL-EH105N + DL-YPH09

◆年間電気代の目安(参考値)

従来天井照明  
メタルハライドランプ250W  
(260W\*)  
12台

消費電力量	9,360kWh	電気代	290,160円
-------	----------	-----	----------

DL-EH105N + DL-YPH09  
12台

消費電力量	3,132kWh	電気代	97,092円
-------	----------	-----	---------

約66%削減

[計算条件]  
●年間点灯時間:3,000時間  
●電力料金単価:31円/kWh(税込)[令和4年7月改定:家電取協通達]  
[日本照明工業会ガイドA139]で算出。  
\*参考資料:日本照明工業会ガイド114-2012

