

ひとの願いの、半歩先。

**SHARP**

住宅設備用エアコン<sup>®</sup> DJ

カタログ 2026

# 省エネ<sup>\*</sup>と清潔にこだわった プラズマクラスターエアコン

\* エコ自動運転時 (AC-40UFR2, AC-40THV2, AC-40UFH, AC-40TFE) において、当社独自の条件により評価。省エネ効果の検証結果について、詳しくは各商品ごとのページをご覧ください。



## First Air

はじめての空気を、もっとやさしく

FRシリーズ

本カタログ掲載商品の価格には、配送・設置・別売部品・配管パイプ・付帯工事、使用済み商品の引き取りなどの費用は含まれておりません。また、エアコンを廃棄する場合には家電リサイクル法に基づく収集・運搬料金、再商品化等料金(リサイクル料金)が必要になります。

**NEW** 2026 MODEL **FR** シリーズ P6

省エネ基準達成、「防カビカラッとファン」搭載、清潔と省エネにこだわったフラッグシップモデル



AC-22UFR/25UFR



AC-28UFR/36UFR/40UFR2/56UFR2/63UFR2/71UFR2



詳しくは製品サイトへ

プラズマクラスター<sup>25000</sup>\*



高さ 249mm  
(AC-22UFR/25UFR)



目標年度2027年 省エネ基準達成



[育児家事向け家電部門]

ベビーテックアワード (BabyTech® Awards) は、BabyTech® Awards実行委員会が主催する、妊娠・出産・育児を支援するICT商品・サービスを対象とした国内最大級のコンテストです。有識者による厳正な審査を経て、優れた商品・サービスを表彰しています。

2025 MODEL **HV** シリーズ P7

プラズマクラスター 25000 搭載 高効率エアコン



プラズマクラスター<sup>25000</sup>\*



高さ 249mm



冷暖房の主な畳数	6畳※1	AC-22UFR	本体価格 429,000円(税込)	6.6
	8畳※1	AC-25UFR	本体価格 473,000円(税込)	6.6
	10畳※1	AC-28UFR	本体価格 506,000円(税込)	6.6
	12畳※1	AC-36UFR	本体価格 539,000円(税込)	6.6
	14畳※1	AC-40UFR2	本体価格 583,000円(税込)	6.6
	18畳※1	AC-56UFR2	本体価格 660,000円(税込)	6.3
	20畳※1	AC-63UFR2	本体価格 704,000円(税込)	6.1
	23畳※1	AC-71UFR2	本体価格 748,000円(税込)	5.9

AC-22THV	区分 い	本体価格 374,000円(税込)	6.6
AC-25THV	区分 い	本体価格 407,000円(税込)	6.2
AC-28THV	区分 い	本体価格 440,000円(税込)	6.2
AC-40THV2	区分 い	本体価格 528,000円(税込)	5.8
AC-56THV2	区分 い	本体価格 605,000円(税込)	5.3
AC-63THV2	区分 い	本体価格 682,000円(税込)	5.0

清潔 (エアコン内部)	NEW 防カビカラッとファン	…運転時に発生する結露水をすばやく乾燥させ、カビ菌増殖の原因となるホコリをつきにくくします
	プラズマクラスター内部清浄	…エアコン内部を乾燥&イオンで満たし、カビ菌を除菌します ●カビ菌の除菌効果についてはHV、FE、FJ、FCシリーズは除菌します。
快適	カビパトロール	…エアコン停止中にカビの発生しやすい状況のみはり、エアコン内部のカビ菌を除菌します ●カビ菌の除菌効果についてはHV、FEシリーズは除菌します。
	フィルター自動お掃除	…フィルターについてホコリをブラシでかき取り、ダストボックスにためます
	大容量ダストボックス	…約10年分のホコリを溜めることができます※2
	結露水洗浄熱交換器	…冷房時と除湿時、結露水が熱交換器について汚れを浮かせて洗い流しやすくします※3
節電	NEW 部屋消臭モード	…強風でイオンをお部屋に届け、料理臭や生ゴミ臭など気になるニオイを消臭します
	消臭部屋干し	…効率的に洗濯物を乾燥させるとともに、プラズマクラスターで部屋干し時のイヤなニオイも抑えます
	匠の冷房	…冷房運転時、温度と湿度を快適に保つ運転をします
	氷結ドライ	…熱交換器の温度を氷点下まで下げることで、室温が低い時でもパワフルに除湿します
品質・その他	プレウォーム制御	…除霜運転前に室温をあらかじめ上げることで、室温低下を抑えます
	即温風	…暖房運転開始時にすぐ温風が出るように予熱運転します ●予約時間の最長1時間前から予熱が始まります。AC-40UFR2において、予熱運転時は1時間あたり約330Wの電力を消費します。
独自特長	足もと最高温度約41℃※4	…温風を床面に抑え込むことで、足元までしっかりあたためます
	コアンダロング気流 (15m)	…速くまで風を届け、さらに天井を沿うような気流で体に直接当たりにくい風を実現
無線LAN接続	エコ自動運転 (日射・湿度・季節制御)	…日差しの変化などを見分けて、自動で運転効率を優先した節電運転をします
	おでかけ運転	…外出時など、ボタン1つでムダな暖めすぎ、冷やしすぎを防ぎます
無線LAN接続	NEW COCORO HOME AI	…エアコンに関する様々なお悩みに、生成AIによる自然な会話形式でアドバイスします
	COCORO AIR	…無線LANにつなぐことでスマホでエアコンを操作できる他、おやすみAIやペットモード※5など便利な機能を使用できます
品質・その他	高外気温50℃対応※6	…外気温が高い時でも冷房運転が持続するように、運転制御を行います
	低外気温-15℃対応※6	…外気温が低い時でも暖房運転が持続するように、運転制御を行います

清潔 (エアコン内部)	NEW 防カビカラッとファン	…運転時に発生する結露水をすばやく乾燥させ、カビ菌増殖の原因となるホコリをつきにくくします
	プラズマクラスター内部清浄	…エアコン内部を乾燥&イオンで満たし、カビ菌を除菌します ●カビ菌の除菌効果についてはHV、FE、FJ、FCシリーズは除菌します。
快適	カビパトロール	…エアコン停止中にカビの発生しやすい状況のみはり、エアコン内部のカビ菌を除菌します ●カビ菌の除菌効果についてはHV、FEシリーズは除菌します。
	フィルター自動お掃除	…フィルターについてホコリをブラシでかき取り、ダストボックスにためます
	大容量ダストボックス	…約10年分のホコリを溜めることができます※2
	結露水洗浄熱交換器	…冷房時と除湿時、結露水が熱交換器について汚れを浮かせて洗い流しやすくします※3
節電	NEW 部屋消臭モード	…強風でイオンをお部屋に届け、料理臭や生ゴミ臭など気になるニオイを消臭します
	消臭部屋干し	…効率的に洗濯物を乾燥させるとともに、プラズマクラスターで部屋干し時のイヤなニオイも抑えます
	匠の冷房	…冷房運転時、温度と湿度を快適に保つ運転をします
	氷結ドライ	…熱交換器の温度を氷点下まで下げることで、室温が低い時でもパワフルに除湿します
品質・その他	プレウォーム制御	…除霜運転前に室温をあらかじめ上げることで、室温低下を抑えます
	即温風	…暖房運転開始時にすぐ温風が出るように予熱運転します ●予約時間の最長1時間前から予熱が始まります。AC-40UFR2において、予熱運転時は1時間あたり約330Wの電力を消費します。
独自特長	足もと最高温度約41℃※4	…温風を床面に抑え込むことで、足元までしっかりあたためます
	コアンダロング気流 (15m)	…速くまで風を届け、さらに天井を沿うような気流で体に直接当たりにくい風を実現
無線LAN接続	エコ自動運転 (日射・湿度・季節制御)	…日差しの変化などを見分けて、自動で運転効率を優先した節電運転をします
	おでかけ運転	…外出時など、ボタン1つでムダな暖めすぎ、冷やしすぎを防ぎます
無線LAN接続	NEW COCORO HOME AI	…エアコンに関する様々なお悩みに、生成AIによる自然な会話形式でアドバイスします
	COCORO AIR	…無線LANにつなぐことでスマホでエアコンを操作できる他、おやすみAIやペットモード※5など便利な機能を使用できます
品質・その他	高外気温50℃対応※6	…外気温が高い時でも冷房運転が持続するように、運転制御を行います
	低外気温-15℃対応※6	…外気温が低い時でも暖房運転が持続するように、運転制御を行います

プラズマクラスター内部清浄
カビパトロール
結露水洗浄熱交換器
消臭部屋干し
匠の冷房
氷結ドライ
プレウォーム制御
即温風
足もと最高温度約40℃※4
コアンダロング気流 (15m)
エコ自動運転 (日射・湿度・季節制御)
おでかけ運転
COCORO AIR
高外気温50℃対応※6
低外気温-15℃対応※6
耐塩害仕様室外機

●写真はイメージです。●上記本体価格は事業者様向けの積算見積価格であり、一般消費者様向けの販売価格ではありません。\* 当技術マークの数字は、商品を壁に設置し、「風量最大」運転時にプラズマクラスター適用床面積の部屋中央(床1.2m)で測定した1cm<sup>2</sup>当たりのイオン個数の目安です。※1 お部屋の条件を考慮してお選び頂く必要がありますので、販売店にご相談ください。また、機種により異なる場合がありますのでP6-9の機種別畳数をご確認ください。※2 年間約2gのホコリがエアフィルターに付着した場合。エアコンの使用環境によってはホコリの溜まり具合が異なります。ダストボックスは6カ月に1回を目安に定期的に確認して、ホコリが溜まって

**NEW** **FH** シリーズ P8  
2026 MODEL

フィルター自動お掃除搭載  
高さコンパクト ハイグレードモデル



プラズマクラスター **25000** \*

無線LAN 内蔵  
高さ **249mm**

2025 MODEL **FE** シリーズ P8

ファブリック調デザイン  
高さコンパクト スタンダードモデル



プラズマクラスター **25000** \*

無線LAN 内蔵  
高さ **249mm**

**NEW** **FJ** シリーズ P9  
2026 MODEL

省エネ基準達成  
シンプルモデル



プラズマクラスター **7000** \*

目標年度2027年  
省エネ基準達成

**NEW** **FC** シリーズ P9  
2026 MODEL

高さコンパクト  
シンプルモデル



プラズマクラスター **7000** \*

高さ **252mm**

形名	APF
AC-22UFH <small>本体価格 363,000円(税込)</small>	<b>5.8</b>
AC-25UFH <small>本体価格 396,000円(税込)</small>	<b>5.8</b>
AC-28UFH <small>本体価格 429,000円(税込)</small>	<b>5.8</b>
AC-40UFH <small>本体価格 517,000円(税込)</small>	<b>4.9</b>
AC-56UFH2 <small>本体価格 594,000円(税込)</small>	<b>5.0</b>

形名	APF
AC-22TFE <small>本体価格 330,000円(税込)</small>	<b>5.8</b>
AC-25TFE <small>本体価格 363,000円(税込)</small>	<b>5.8</b>
AC-28TFE <small>本体価格 396,000円(税込)</small>	<b>5.8</b>
AC-40TFE <small>本体価格 484,000円(税込)</small>	<b>4.9</b>
AC-40TFE2 <small>本体価格 484,000円(税込)</small>	<b>5.2</b>
AC-56TFE2 <small>本体価格 561,000円(税込)</small>	<b>5.0</b>

形名	APF
AC-22UFJ <small>本体価格 352,000円(税込)</small>	<b>6.6</b>
AC-25UFJ <small>本体価格 385,000円(税込)</small>	<b>6.6</b>
AC-28UFJ <small>本体価格 418,000円(税込)</small>	<b>6.6</b>

形名	オープン価格	APF
AC-22UFC		<b>5.8</b>
AC-25UFC		<b>5.8</b>
AC-28UFC		<b>5.7</b>
AC-36UFC		<b>4.9</b>
AC-40UFC		<b>4.9</b>

プラズマクラスター内部清浄
カビバトロール
フィルター自動お掃除
大容量ダストボックス
結露水洗浄熱交換器
<b>NEW</b> 部屋消臭モード
消臭部屋干し
匠の冷房
氷結ドライ
プレウォーム制御
即温風
足もと最高温度約40℃※4
コアンダロング気流 (15m)
エコ自動運転 (日射・湿度・季節制御)
おでかけ運転
COCORO AIR
高外気温50℃対応※6
低外気温-15℃対応※6
耐塩害仕様室外機

プラズマクラスター内部清浄
カビバトロール
結露水洗浄熱交換器
消臭部屋干し
匠の冷房
氷結ドライ
プレウォーム制御
即温風
足もと最高温度約40℃※4
コアンダロング気流 (15m)
エコ自動運転 (日射・湿度・季節制御)
おでかけ運転
COCORO AIR
高外気温50℃対応※6
低外気温-15℃対応※6
耐塩害仕様室外機

プラズマクラスター内部清浄
結露水洗浄熱交換器
高外気温50℃対応※6
低外気温-15℃対応※6

プラズマクラスター内部清浄
結露水洗浄熱交換器
高外気温50℃対応※6
低外気温-15℃対応※6

●各項目の説明は、P10をご覧ください。

いれやお手入れをしてください。 ※3 有機系親水性コートありなしでの比較。 ※4 AC-40UFR2, AC-40THV2, AC-40UFH, AC-40TFE2において、当社試験室(14畳)にて、外気温2℃、設定温度32℃運転時、エアコンから約1m離れた地点での床上5cmの最高温度。 ※5 ペットモードのご利用は、アプリに表示される注意事項をご確認の上ご使用ください。 ※6 室外機吸い込み温度。冷房・暖房能力を保证するものではありません。室外機の所定の設置スペースが必要です。使用環境・設置状況により能力の低下があります。 ※QRコードは、スマートフォンやタブレット端末のバーコードリーダーで読みとってください。 <https://jp.sharp/business/aircon/>

清潔構造

キレイに差がつく“ファンの速乾力<sup>※1</sup>”。  
毎日の安心を、空気から

カビ菌を除菌、  
防カビカラッとファン

24時間365日、  
エアコン内部を清潔にするから、  
吹き出す風がキレイに

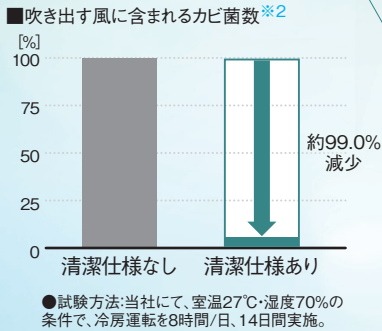

「防カビカラッとファン」  
の清潔性能について  
動画で見る<sup>\*</sup>

カビ対策 **1** 業界初<sup>※3</sup> ファンを速く乾かしカビ菌を除菌<sup>※4</sup>、「防カビ<sup>※5</sup>カラッとファン」FR

※3 国内家庭用エアコンにおいて、超親水ナノコーティング技術によりファンのカビ菌を除菌、速乾する技術。●試験依頼先: (一財) 日本食品分析センター ●試験成績書: 第25119724001-0101号 (2026年1月5日発行) 当社試験室 (8畳相当) の密閉試験空間における試験結果。1日後にカビ菌が99.0%以上除去されていたことを確認。実使用空間での実証結果ではありません。すでに発生したカビはとれません。AY-U22RS/U25RS、2026年2月26日発売。AY-U28RL/U36RL/U40RL2/U56RL2/U63RL2/U71RL2、2026年3月12日発売。(当社調べ)

カビ菌増殖の原因は、水分とホコリ

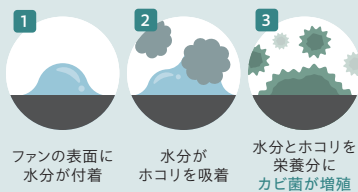

カビ菌が特に多く潜むのは、ファン

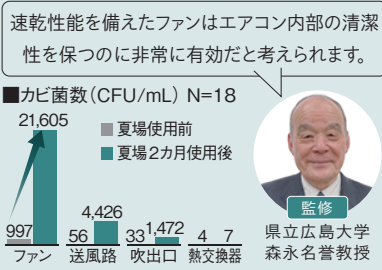

ファンに付着する結露を薄く広げることで、ファンを速く乾かし、ホコリが付きにくくすることで、カビ菌増殖の原因となる湿度とホコリに対策し、カビ菌を除菌。

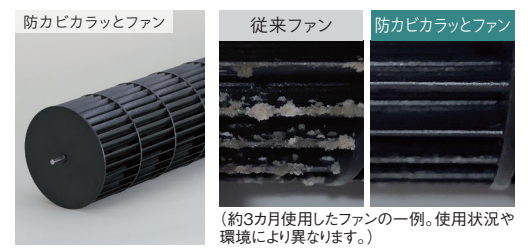

カビ対策 **2** 全機種 運転停止後にカビ菌を除菌<sup>※6</sup>、プラズマクラスター内部清浄

運転停止後、送風または暖房 (乾燥) 運転が自動でスタートし、エアコン内部を乾燥させ、プラズマクラスターイオンをエアコン内部に充填させることで、カビ菌を除菌します。(送風路)

●すでに発生したカビはとれません。カビ菌の除菌効果についてはHV、FE、FJ、FCシリーズは除きます。●当社試験室 (8畳相当) の密閉試験空間における試験結果。3日後にカビ菌が99.0%以上除去されていたことを確認。実使用空間での実証結果ではありません。

1時間あたりの電気代 約0.3~2円<sup>※7</sup>

カビ対策 **3** FR HV FH FE 停止中もみはってカビ菌を除菌<sup>※8</sup>、カビパトロール

エアコン停止中に、カビが生えやすい環境を検知すると運転をオン。ファンを逆回転させることでエアコン内部の空気を動かすとともに、高濃度イオンで満たし、カビ菌を除菌します。(送風路)

●すでに発生したカビはとれません。カビ菌の除菌効果についてはHV、FEシリーズは除きます。●お客様自身で設定していただく必要があります。●当社試験室 (8畳相当) の密閉試験空間における試験結果。2日後にカビ菌が99.0%以上除去されていたことを確認。実使用空間での実証結果ではありません。

1時間あたりの電気代 約0.2円<sup>※9</sup>

24時間、365日 エアコン内部のカビ菌を除菌できるのはシャープだけ。<sup>※10</sup>

※10 国内家庭用エアコンにおいて、運転中にファンのカビ菌を除菌。運転停止後・停止中にエアコン内部 (送風路) のカビ菌を除菌できる制御を搭載。(2026年4月現在)

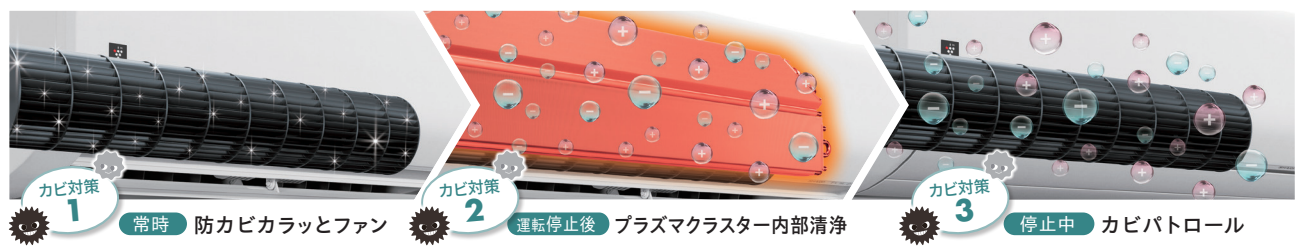





快適

ファンの回転数を細かく制御&風量を落としても遠くまで風を届ける  
**匠の冷房**



「匠の冷房」の快適性能について動画で見る\*



小さな体にもやさしい風、

快適制御の冷房・暖房・除湿。FR HV FH FE

温度、湿度、気流たくみもコントロール、**匠の冷房**

匠の冷房はファンの回転数を細かく制御することで、温度はもちろん湿度までコントロールし、サラッと快適な冷房を実現します。



熱交換器氷結による進化系除湿、**氷結ドライ**

熱交換器の温度を氷点下まで下げること、従来除湿しにくかった室温が低い時でもパワフルに除湿。

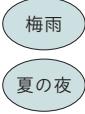

寒い冬も、しっかりあったか

・霜取り運転中も室温が下がりにくい、**プレウォーム制御**

・暖房スタート後すぐに温風が出る、**即温風\***

\*予約時間の最長1時間前から予熱が始まります。AC-40UFR2において、予熱運転時は1時間あたり約330Wの電力を消費します。

遠くまで風が届く、コアンダロング気流

風が体に直接あたりにくく、遠くまで届く気流を実現。広いリビングや二間続きのお部屋にも風を届けます。(ロング気流15m(急速時)、微風でも11m ※1)

目標年度2027年 省エネ基準達成の、高い省エネ性を実現。自動で省エネも<sup>※2</sup>

●AC-40UFR2において、当社独自の条件により評価。

省エネ基準をクリア FR FJ

FRシリーズ(AC-22UFR/25UFR)は、高さ業界最小クラス<sup>※3</sup>ながら、省エネ基準をクリア。

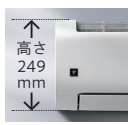

※3 国内家庭用エアコンにおいて、2.2kW、2.5kW室内機高さ249mm。2026年4月現在。(当社調べ)

エコ自動運転<sup>※2</sup> FR HV FH FE

日差しや湿度、季節までも判断して快適性に配慮しながら、効率のよい運転に自動で制御します。

その他の機能

FR FH

「フィルター自動お掃除」で、ムダな消費電力量をカット

運転効率悪化を防ぐことでムダな消費電力を約20%<sup>※4</sup>カットできます。

●エアコンの使用環境によってはホコリの溜まり具合が異なります。ダストボックスは6か月に1回を目安に定期的に確認して、ホコリが溜まっていればお手入れをしてください。

■暖房時の消費電力の割合(約1年後)

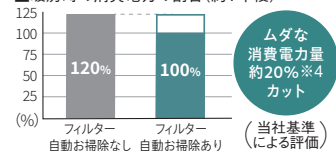

ムダな消費電力量約20%<sup>※4</sup>カット (当社基準による評価)



省エネ



優れた省エネ性能で、

目標年度2027年省エネ基準をクリア (FR、FJシリーズ)

厳しい信頼性試験をクリアした商品をお届け 全機種

こだわりの品質

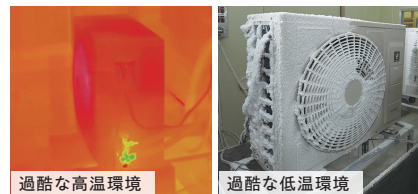

猛暑の環境下(50℃)や、厳寒な環境下(-15℃)でも運転が可能です。<sup>※9</sup>

シャープこだわりの品質について詳しくはこちら\*



**独自特長**

**清潔仕様の室内機** HV FH FE

清潔が保てる、抗菌<sup>※10</sup>クロスフローファン

室内機のクロスフローファンに抗菌加工を施しました。

FR HV FH FE

**丈夫で長持ち!耐塩害仕様室外機**

ネジ・底板・底脚・室外熱交換器は耐塩害仕様

室外機の素材や部品に耐塩害仕様を施し、サビや潮風に強く、丈夫で長持ちです。(日本冷凍空調工業会標準規格JRA9002適合)

\* 全機種とは、本誌に掲載されているエアコンが対象です。

無線LAN接続

業界初\*

生成AIが快適な設定をサポート<sup>※5</sup> FR

\*国内家庭用エアコンと連携した生成AIによる応答サービスにおいて、2026年2月26日サービス開始。



COCORO HOME

JC-STAR制度★1取得<sup>※6</sup>登録番号: 2025070400000467

IoT製品のセキュリティレベルを評価・可視化する日本独自の制度、JC-STARを取得しました。

エアコンに関する疑問は「COCORO HOME AI」に相談。取扱説明書やエアコンのセンサー情報などをもとに、AIがわかりやすく回答します。

●ブロードバンド回線(常時接続)が必要です。●ご利用には無線LAN接続と専用アプリ(COCORO HOME)による操作が必要です。<sup>※7</sup> ●対応OSについてはサポートページをご覧ください。<sup>※8</sup>

●写真・画像はイメージです。●このページはFRシリーズを中心に説明しています。●1 AC-40UFR2において、エアコンからの距離が風量急速運転時は15m、風量微運転時は11mの地点で、風が到達していることを確認。お部屋の形状、家具および照明器具等の配置により異なる場合があります。●2 AC-40UFR2において、当社試験室(14畳・フローリング)にて、同一体感温度となる設定において、運転開始から1時間後の積算電力量を比較。外気温35℃、季節夏、日射なし、エコ自動運転(434Wh)と通常冷房運転(設定温度26℃(730Wh))とで比較。外気温2℃、季節冬、日射あり、エコ自動運転(1,354Wh)と通常暖房運転(設定温度23℃(1,954Wh))とで比較。設置環境、使用状況により効果は異なります。●4 フィルター自動お掃除ありと、フィルター自動お掃除なし(フィルターにホコリ約2gが付着した状態)での消費電力量を比較。(当社調べ)【試験条件】AC-40UFR2において、当社環境試験室(14畳・フローリング)、室温2℃、設定温度23℃、風量・風向自動、暖房運転時、設定温度到達までの消費電力量を比較。フィルター自動お掃除あり(1,454Wh)、フィルター自動お掃除なし(1,908Wh)。使用頻度や使用環境により効果は異なります。●5 ご利用にはCOCORO HOMEのバージョンを最新にアップデートした上で対象機器の機器登録を行う必要があります。ご利用状況により、機能を制限させていただく場合があります。また、ご利用にあたり個人情報や機密情報は入力しないでください。●6 IoT製品向けセキュリティ要件適合評価及びラベリング制度「JC-STAR」は、製品のセキュリティ機能を共通の基準で評価・可視化することを目的としたラベリング制度で、経済産業省およびIPA(独立行政法人情報処理推進機構)の主導により策定。取得年月日:2025年7月30日 ●7 本製品に内蔵の無線LAN機能のIPアドレスは、ルーターから自動で取得(DHCP)されます。【WEP】には対応していません。ご利用には専用のスマートフォンアプリ(無料)が必要です。ブロードバンド回線(常時接続)が必要です。●8 COCORO HOMEサポートページ: https://jp.sharp/support/home/cloud/cocoro\_home04.html、COCORO AIRサポートページ: https://jp.sharp/support/air\_con/cloud/cocoro\_air/requirement/ なおスマートフォンの設定や、通信環境によっては正しく画面表示されない場合や、機能の一部がご利用いただけない場合があります。●9 室外機吸い込み温度、冷房・暖房能力を保証するものではありません。室外機の所定の設置スペースが必要です。使用環境・設置状況により能力の低下があります。●10 抗菌加工について...●試験機関(一財)ポテニ品質評価機構●試験方法:JIS Z 2801に基づく●抗菌の方法:樹脂に練り込み●部位名称:樹脂●試験結果:抗菌効果あり(抗菌活性値2.0以上) ●QRコードは、スマートフォンやタブレット端末のバーコードリーダーで読みとってください。●「匠の冷房」https://jp.sharp/aircon/movie/library/20260331-takuminoreibou.html ●「シャープこだわりの品質」https://jp.sharp/business/aircon/quality/

# 省エネ基準達成、「防カビカラッとファン」搭載 清潔と省エネにこだわったフラッグシップモデル

NEW

高さコンパクト

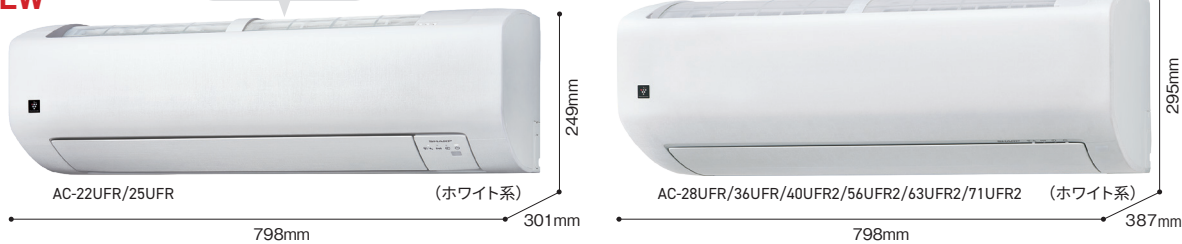

## 丈夫で長持ち、耐塩害仕様室外機



## 定格冷房エネルギー消費効率

区分 Ⅰ	AC-22UFR
区分 Ⅱ	AC-25UFR/28UFR/36UFR/40UFR2/56UFR2/63UFR2/71UFR2

◎最大配管長:15m(チャージレス15m)  
◎最大高低差:10m

## 〈リモコン〉CRMC-B219JBEZ

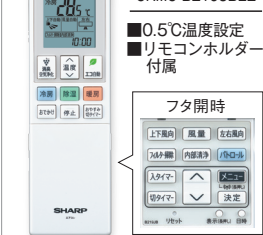

★1 プラズマクラスター25000

COCORO AIR

無線LAN内蔵

ECHONET Lite

グリーン購入法適合商品

※12 IoT製品向けセキュリティ要件適合評価及びラベリング制度「JC-STAR」

※13 (一社)睡眠ヘルスケア協議会 スリープサポート認証制度においてブロンズ認証を取得 認証機能:「おやすみAI機能」

※14 BABYTECH AWARDS 2025-26

※12 IoT製品向けセキュリティ要件適合評価及びラベリング制度「JC-STAR」は、製品のセキュリティ機能を共通の基準で評価・可視化することを目的としたラベリング制度で、経済産業省およびIPA(独立行政法人情報処理推進機構)の主導により策定。取得年月日:2025年7月30日 ※13 (一社)睡眠ヘルスケア協議会 スリープサポート認証制度においてブロンズ認証を取得 認証機能:「おやすみAI機能」認定日:2024年9月1日 ご利用には無線LAN接続と専用アプリ「COCORO HOME」による操作が必要です。 ※14 ベビーテックアワード(BabyTech Awards)は、BabyTech Awards実行委員会が主催する、妊娠・出産・育児を支援するICT商品・サービスを対象とした国内最大級のコンテストです。有識者による厳正な審査を経て、優れた商品・サービスを表彰しています。

### 6畳

冷暖房の主な量数  
プラズマクラスター適用床面積 ※2

**AC-22UFR** 本体価格 429,000円 (税抜390,000円)

期間消費電力量 **630kWh** 省エネ基準達成率 **100%** 省エネ基準消費効率 **6.6**

量数のめやす	能力 (kW)	消費電力 (W)
暖房 5~6畳 (8~10㎡)	2.2 (0.4~4.4)	410 (80~1310)
冷房 6~9畳 (10~15㎡)	2.2 (0.4~3.2)	450 (110~880)

室内機プラグ形状 ① 単相100V-15A  
低温暖房能力※15 **3.2kW**

### 8畳

冷暖房の主な量数  
プラズマクラスター適用床面積 ※2

**AC-25UFR** 本体価格 473,000円 (税抜430,000円)

期間消費電力量 **717kWh** 省エネ基準達成率 **100%** 省エネ基準消費効率 **6.6**

量数のめやす	能力 (kW)	消費電力 (W)
暖房 6~8畳 (10~13㎡)	2.8 (0.4~4.8)	600 (80~1490)
冷房 7~10畳 (11~17㎡)	2.5 (0.5~3.3)	500 (110~970)

室内機プラグ形状 ① 単相100V-15A  
低温暖房能力※15 **3.5kW**

### 10畳

冷暖房の主な量数  
プラズマクラスター適用床面積 ※2

**AC-28UFR** 本体価格 506,000円 (税抜460,000円)

期間消費電力量 **802kWh** 省エネ基準達成率 **100%** 省エネ基準消費効率 **6.6**

量数のめやす	能力 (kW)	消費電力 (W)
暖房 8~10畳 (13~16㎡)	3.6 (0.4~5.4)	780 (90~1480)
冷房 8~12畳 (13~19㎡)	2.8 (0.5~3.6)	580 (110~980)

室内機プラグ形状 ① 単相100V-15A  
低温暖房能力※15 **3.9kW**

### 12畳

冷暖房の主な量数  
プラズマクラスター適用床面積 ※2

**AC-36UFR** 本体価格 539,000円 (税抜490,000円)

期間消費電力量 **1,032kWh** 省エネ基準達成率 **100%** 省エネ基準消費効率 **6.6**

量数のめやす	能力 (kW)	消費電力 (W)
暖房 9~12畳 (15~19㎡)	4.2 (0.5~6.8)	1000 (110~2000)
冷房 10~15畳 (16~25㎡)	3.6 (0.6~4.6)	825 (120~1400)

室内機プラグ形状 ① 単相100V-20A  
低温暖房能力※15 **4.9kW**

### 14畳

冷暖房の主な量数  
プラズマクラスター適用床面積 ※2

**AC-40UFR2** 本体価格 583,000円 (税抜530,000円)

期間消費電力量 **1,146kWh** 省エネ基準達成率 **100%** 省エネ基準消費効率 **6.6**

量数のめやす	能力 (kW)	消費電力 (W)
暖房 11~14畳 (18~23㎡)	5.0 (0.5~9.9)	1100 (110~3390)
冷房 11~17畳 (18~28㎡)	4.0 (0.6~5.3)	965 (120~1700)

室内機プラグ形状 ② 単相200V-20A  
低温暖房能力※15 **7.2kW**

### 18畳

冷暖房の主な量数  
プラズマクラスター適用床面積 ※2

**AC-56UFR2** 本体価格 660,000円 (税抜600,000円)

期間消費電力量 **1,681kWh** 省エネ基準達成率 **100%** 省エネ基準消費効率 **6.3**

量数のめやす	能力 (kW)	消費電力 (W)
暖房 15~18畳 (24~30㎡)	6.7 (0.6~10.3)	1600 (120~2990)
冷房 15~23畳 (25~39㎡)	5.6 (0.7~6.0)	1600 (120~1750)

室内機プラグ形状 ② 単相200V-15A  
低温暖房能力※15 **7.6kW**

### 20畳

冷暖房の主な量数  
プラズマクラスター適用床面積 ※2

**AC-63UFR2** 本体価格 704,000円 (税抜640,000円)

期間消費電力量 **1,953kWh** 省エネ基準達成率 **100%** 省エネ基準消費効率 **6.1**

量数のめやす	能力 (kW)	消費電力 (W)
暖房 16~20畳 (26~32㎡)	7.1 (0.8~11.0)	1730 (120~3620)
冷房 17~26畳 (29~43㎡)	6.3 (0.7~6.7)	1800 (120~2150)

室内機プラグ形状 ② 単相200V-20A  
低温暖房能力※15 **8.0kW**

### 23畳

冷暖房の主な量数  
プラズマクラスター適用床面積 ※2

**AC-71UFR2** 本体価格 748,000円 (税抜680,000円)

期間消費電力量 **2,276kWh** 省エネ基準達成率 **100%** 省エネ基準消費効率 **5.9**

量数のめやす	能力 (kW)	消費電力 (W)
暖房 19~23畳 (31~39㎡)	8.5 (0.8~11.3)	2150 (120~3510)
冷房 20~30畳 (32~49㎡)	7.1 (0.7~7.2)	2250 (120~2400)

室内機プラグ形状 ② 単相200V-20A  
低温暖房能力※15 **8.2kW**

### ネイチャーテクノロジー

マルハナバチの羽根の構造を応用したファンで送風効率がアップ。自然をお手本に、省エネ性を高めました。

(対象機種: AC-28UFR/36UFR/40UFR2/56UFR2/63UFR2/71UFR2)

マルハナバチがお手本のネイチャーテクノロジーについて、詳しくはこちら\*

## 機能一覧

清潔	防カビカラッとファン	●
	プラズマクラスター 内部洗浄	●
	カビハトロール	● 室内機内部・お部屋
	フィルター自動お掃除	●
	大容量ダストボックス	●
エアフィルター	マイクロメッシュフィルター	●
	結露水洗浄熱交換器	●
プラズマクラスター	プラズマクラスター 送風運転	●
	部屋消臭モード	●
	消臭部屋干し	●
冷房	匠の冷房	●
	すこやかシャワー気流	●
除湿	氷結ドライ (湿度設定可)	●
	コアンダ除湿	●
暖房	プレウォーム制御	●
	即温風	●
気流制御	足もと最高温度	● 約41℃
	コアンダロング気流	● ※1 (15m)
節電	左右風向切換	●
	エコ自動運転※2	● 日射・湿度・季節
無線LAN接続	おでかけ運転	●
	COCORO HOME AI	●
	遠隔操作	●
	温度みまもり	●
	つないでもっと節電	●
	おやすみAI	●
	ペットモード※16	●
独自	やさしさモード	●
	ソラー電源連携	●
	スマートスピーカー対応※17	●
品質その他	時刻タイマー	●
	おやすみ切タイマー	●
	高外気温対応	● 50℃まで運転可※9
独自	低外気温対応	● -15℃まで運転可※9
	HA JEM-A対応	●
独自	耐塩害仕様室外機	●

●上記本体価格は事業者様向けの積算見積価格であり、一般消費者様向けの販売価格ではありません。\*1 当技術マークの数字は、商品を壁に設置し、「風量最大」運転時にプラズマクラスター適用床面積の部屋中央(床上1.2m)で測定した1cm<sup>2</sup>あたりのイオン個数の目安です。\*2 商品を壁に設置し、「風量最大」運転時に部屋中央(床上1.2m)で25,000個/cm<sup>2</sup>のイオンが測定できる床面積の目安です。\*11 「ECHONET Lite」、「ECHONET LiteAiF」とイーネットイオンマークはイーネットコンソーシアムの商標です。\*15 外気温2℃時、暖房を重視してエアコンを選ぶ際、ひとつの目安となります。\*16 ペットモードのご利用は、アプリに表示される注意事項をご確認の上ご利用ください。\*17 スマートスピーカーは、Amazon EchoをはじめとしたAmazon Alexa搭載のデバイス、Google HomeをはじめとしたGoogleアシスタント搭載のデバイスが使用可能です。Google、Google Homeは、Google LLCの商標です。また、スマートスピーカーと連携してご利用いただくには、ショップの会員サイト「COCORO MEMBERS」への登録が必要です。\*QRコードは、スマートフォンやタブレット端末のバーコードリーダーで読みとってください。●マルハナバチ「https://jp.sharp/nature/bumblebee/」

除霜運転(霜取り)によるドレン水について  
暖房運転時は室外機が冷え、霜がつかくことがあるため、除霜運転を行います。溶けた霜はドレン水となって室外機から排出されますが、正常な状態ですので問題ありません。また除霜運転中は暖房運転が一時停止しますが、除霜運転が終了すると自動的に暖房運転を再開します。

# プラズマクラスター25000搭載 高効率エアコン

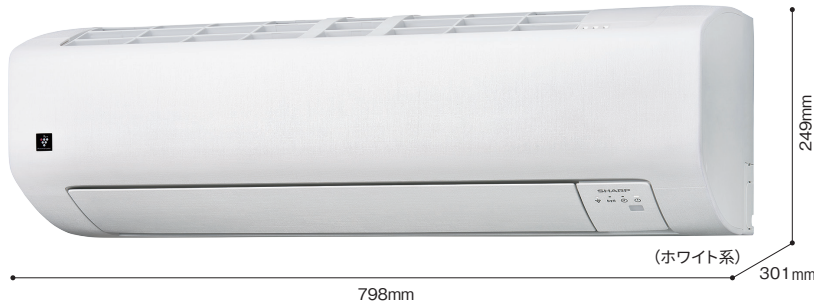

## 丈夫で長持ち、耐塩害仕様室外機

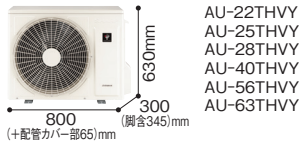

AU-22THVY  
AU-25THVY  
AU-28THVY  
AU-40THVY  
AU-56THVY  
AU-63THVY

## 定格冷房エネルギー消費効率 区分 い

- ◎最大配管長:15m(チャージレス15m)
- ◎最大高低差:10m

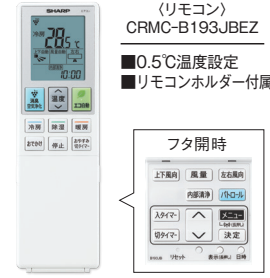

(リモコン)  
CRMC-B193JBEZ  
■0.5℃温度設定  
■リモコンホルダー付属



## プラズマクラスター25000



※2 IoT製品向けセキュリティ要件適合評価及びラベリング制度「JC-STAR」は、製品のセキュリティ機能を共通の基準で評価・可視化することを目的としたラベリング制度で、経済産業省およびIPA(独立行政法人情報処理推進機構)の主導により策定。取得年月日:2025年7月30日 ※3 (一社)睡眠ヘルスケア協議会 スリープサポート認証制度においてブロンズ認証を取得 認証機能:「おやすみAI機能」認定日:2024年9月1日 ご利用には無線LAN接続と専用アプリ「COCORO HOME」による操作が必要です。

6畳		冷暖房の主な量数	
プラズマクラスター適用床面積 ※2			
<b>AC-22THV</b>	本体価格 374,000円 (税抜340,000円)	省エネ基準 達成率 <b>100%</b>	年間エネルギー 消費効率 <b>6.6</b>
期間消費電力量 <b>630kWh</b>	省エネ基準 達成率 <b>100%</b>	年間エネルギー 消費効率 <b>6.6</b>	

暖房	冷房	能力 (kW)	消費電力 (W)
6~7畳 (9~11m <sup>2</sup> )	6~9畳 (10~15m <sup>2</sup> )	2.5 (0.8~5.2)	470 (120~1440)
		2.2 (0.5~3.1)	425 (80~740)

室内機プラグ形状 ① 単相100V-15A  
低温暖房能力※4 **3.8kW**

8畳		冷暖房の主な量数	
プラズマクラスター適用床面積 ※2			
<b>AC-25THV</b>	本体価格 407,000円 (税抜370,000円)	省エネ基準 達成率 <b>93%</b>	年間エネルギー 消費効率 <b>6.2</b>
期間消費電力量 <b>763kWh</b>	省エネ基準 達成率 <b>93%</b>	年間エネルギー 消費効率 <b>6.2</b>	

暖房	冷房	能力 (kW)	消費電力 (W)
6~8畳 (10~13m <sup>2</sup> )	7~10畳 (11~17m <sup>2</sup> )	2.8 (0.8~5.2)	560 (120~1440)
		2.5 (0.5~3.3)	500 (80~800)

室内機プラグ形状 ① 単相100V-15A  
低温暖房能力※4 **3.8kW**

10畳		冷暖房の主な量数	
プラズマクラスター適用床面積 ※2			
<b>AC-28THV</b>	本体価格 440,000円 (税抜400,000円)	省エネ基準 達成率 <b>93%</b>	年間エネルギー 消費効率 <b>6.2</b>
期間消費電力量 <b>854kWh</b>	省エネ基準 達成率 <b>93%</b>	年間エネルギー 消費効率 <b>6.2</b>	

暖房	冷房	能力 (kW)	消費電力 (W)
8~10畳 (13~16m <sup>2</sup> )	8~12畳 (13~19m <sup>2</sup> )	3.6 (0.8~5.4)	780 (120~1500)
		2.8 (0.5~3.8)	580 (80~1000)

室内機プラグ形状 ① 単相100V-15A  
低温暖房能力※4 **4.2kW**

14畳		冷暖房の主な量数	
プラズマクラスター適用床面積 ※2			
<b>AC-40THV2</b>	本体価格 528,000円 (税抜480,000円)	省エネ基準 達成率 <b>87%</b>	年間エネルギー 消費効率 <b>5.8</b>
期間消費電力量 <b>1,304kWh</b>	省エネ基準 達成率 <b>87%</b>	年間エネルギー 消費効率 <b>5.8</b>	

暖房	冷房	能力 (kW)	消費電力 (W)
11~14畳 (18~23m <sup>2</sup> )	11~17畳 (18~28m <sup>2</sup> )	5.0 (0.8~7.7)	1240 (140~2490)
		4.0 (0.8~4.8)	960 (140~1480)

室内機プラグ形状 ② 単相200V-20A  
低温暖房能力※4 **5.6kW**

18畳		冷暖房の主な量数	
プラズマクラスター適用床面積 ※2			
<b>AC-56THV2</b>	本体価格 605,000円 (税抜550,000円)	省エネ基準 達成率 <b>84%</b>	年間エネルギー 消費効率 <b>5.3</b>
期間消費電力量 <b>1,998kWh</b>	省エネ基準 達成率 <b>84%</b>	年間エネルギー 消費効率 <b>5.3</b>	

暖房	冷房	能力 (kW)	消費電力 (W)
15~18畳 (24~30m <sup>2</sup> )	15~23畳 (25~39m <sup>2</sup> )	6.7 (0.8~9.5)	1820 (140~3000)
		5.6 (0.8~5.8)	1720 (140~2040)

室内機プラグ形状 ② 単相200V-20A  
低温暖房能力※4 **6.9kW**

20畳		冷暖房の主な量数	
プラズマクラスター適用床面積 ※2			
<b>AC-63THV2</b>	本体価格 682,000円 (税抜620,000円)	省エネ基準 達成率 <b>81%</b>	年間エネルギー 消費効率 <b>5.0</b>
期間消費電力量 <b>2,383kWh</b>	省エネ基準 達成率 <b>81%</b>	年間エネルギー 消費効率 <b>5.0</b>	

暖房	冷房	能力 (kW)	消費電力 (W)
16~20畳 (26~32m <sup>2</sup> )	17~26畳 (29~43m <sup>2</sup> )	7.1 (0.8~10.5)	2140 (120~3955)
		6.3 (0.8~6.6)	2200 (170~2300)

室内機プラグ形状 ② 単相200V-20A  
低温暖房能力※4 **7.6kW**

### POINT 1 プラズマクラスター 25000

シャープ独自の空気浄化技術、プラズマクラスターを搭載しています。



### POINT 2 高さコンパクト

天井から約280mmのスペースがあれば設置できます。※設置条件により設置できない場合があります。



※下部に障害物がある場合は、P13の室内機設置条件をご確認ください。

### POINT 3 高い省エネ性能

2027年を目標年度とする新省エネ基準をクリア。※ 目標年度2027年達成率100%クリア。AC-22THVのみ。



## 機能一覧

清潔	防カビカラップファン	—
	プラズマクラスター内部清浄	●
	カビハトロール	● 室内機内部・お部屋
	フィルター自動お掃除	—
	大容量ダストボックス	—
プラズマクラスター	エアフィルター	● ミクロンメッシュフィルター
	結露水洗浄熱交換器	●
	プラズマクラスター送風運転	●
冷房	部屋消臭モード	—
	消臭部屋干し	●
除湿	匠の冷房	●
	すこやかシャワー気流	●
暖房	氷結ドライ (湿度設定可)	●
	コアンダ除湿	●
空気制御	プレウォーム制御	●
	即温風	●
	足もと最高温度	● 約40℃
節電	コアンダロング気流	● ※5 (15m)
	左右風向切換	●
	エコ自動運転	● 日射・湿度・季節
無線LAN接続	おてかけ運転	●
	COCORO HOME AI	—
	遠隔操作	●
	温度みまもり	●
	もっと節電	●
	おやすみAI	●
	ペットモード	● ※7
品質その他	やさしさモード	●
	ソーラー家電連携	●
	スマートスピーカー対応	● ※8
	時刻タイマー	●
	おやすみ切タイマー	●
独自	高外気温対応	● 50℃まで運転可※9
	低外気温対応	● -15℃まで運転可※9
	HA JEM-A対応	●
耐塩害仕様室外機	●	

●写真はイメージです。 ●上記本体価格は事業者様向けの積算見積価格であり、一般消費者様向けの販売価格ではありません。\*1 当技術マークの数字は、商品に壁に設置し、「風量最大」運転時にプラズマクラスター適用床面積の部屋中央(床1.2m)で測定した1cm<sup>3</sup>当たりのイオン個数の目安です。\*2 商品を壁に設置し、「風量最大」運転時に部屋中央(床1.2m)で25,000個/cm<sup>3</sup>のイオンが測定できる床面積の目安です。\*3 「ECHONETLite」, 「ECHONETLiteAIF」とエコネットロゴマークはエコネットコンソーシアムの商標です。\*4 外気温2℃時、暖房を重視してエアコンを選ぶ際、ひとつの目安となります。\*5 AC-40THV2, AC-40UFH, AC-40TFEにおいて、エアコンからの距離が風量急速運転時は15m、微風運転時は11mの地点で風が到達していることを確認。お部屋の形状、家具および照明器具等の配置により異なる場合があります。\*6 当社試験室(14畳・フローリング)にて、同一体感温度となる設定において、運転開始から1時間後の積算電力量を比較。AC-40THV2において、外気温35℃、季節夏、日射なし、エコ自動運転(416Wh)と通常冷房運転・設定温度26℃(739Wh)とで比較。外気温2℃、季節冬、日射あり、エコ自動運転(1,555Wh)と通常暖房運転・設定温度23℃(1,757Wh)とで比較。AC-40UFH, AC-40TFEにおいて、外気温35℃、季節夏、日射なし、エコ自動運転(503Wh)と通常冷房運転・設定温度26℃(820Wh)とで比較。

フィルター自動お掃除搭載  
高さコンパクト ハイグレードモデル

NEW

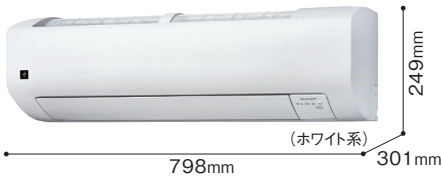

丈夫で長持ち、耐塩害仕様室外機

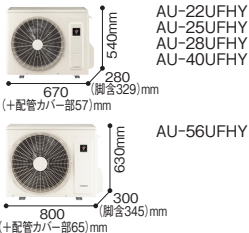

(リモコン) CRMC-B216JBEZ

- 0.5℃温度設定
- リモコンホルダー付属



定格冷房エネルギー消費効率 区分は ●最大配管長:15m (チャージレス15m) ●最大高低差:10m

プラズマクラスター25000 ● COCORO AIR ● 無線LAN内蔵



※2 IoT製品向けセキュリティ要件適合評価及びラベリング制度「JC-STAR」は、製品のセキュリティ機能を共通の基準で評価・可視化することを目的としたラベリング制度で、経済産業省およびIPA(独立行政法人情報処理推進機構)の主導により策定。取得年月日:2025年7月30日 ※3 (一社)睡眠ヘルスケア協議会 スリープサポート認証制度においてブロンズ認証を取得 認証機能:「おやすみAI機能」認定日:2024年9月1日 ご利用には無線LAN接続と専用アプリ「COCORO HOME」による操作が必要です。

6畳 冷暖房の主な畳数  
プラズマクラスター適用床面積\*2

AC-22UFH 本体価格 363,000円 (税抜330,000円)

期間消費電力量	717kWh	省エネ基準達成率	87%	年間エネルギー消費効率	5.8
---------	--------	----------	-----	-------------	-----

畳数	能力 (kW)	消費電力 (W)
暖房 6~7畳 (9~11m <sup>2</sup> )	2.5	555
暖房 6~8畳 (9~13m <sup>2</sup> )	2.8	620
冷房 6~9畳 (10~15m <sup>2</sup> )	2.2	570
冷房 7~10畳 (11~17m <sup>2</sup> )	2.5	675

室内機プラグ形状 ① 単相100V・15A  
低温暖房能力\*4 3.0kW

8畳 冷暖房の主な畳数  
プラズマクラスター適用床面積\*2

AC-25UFH 本体価格 396,000円 (税抜360,000円)

期間消費電力量	815kWh	省エネ基準達成率	87%	年間エネルギー消費効率	5.8
---------	--------	----------	-----	-------------	-----

畳数	能力 (kW)	消費電力 (W)
暖房 6~8畳 (9~13m <sup>2</sup> )	2.8	620
暖房 6~9畳 (10~15m <sup>2</sup> )	2.2	570
暖房 7~10畳 (11~17m <sup>2</sup> )	2.5	675
冷房 7~10畳 (11~17m <sup>2</sup> )	2.5	675

室内機プラグ形状 ① 単相100V・15A  
低温暖房能力\*4 3.2kW

10畳 冷暖房の主な畳数  
プラズマクラスター適用床面積\*2

AC-28UFH 本体価格 429,000円 (税抜390,000円)

期間消費電力量	913kWh	省エネ基準達成率	87%	年間エネルギー消費効率	5.8
---------	--------	----------	-----	-------------	-----

畳数	能力 (kW)	消費電力 (W)
暖房 8~10畳 (13~16m <sup>2</sup> )	3.6	820
暖房 8~12畳 (13~19m <sup>2</sup> )	4.0	1280
冷房 8~12畳 (13~19m <sup>2</sup> )	2.8	720
冷房 11~17畳 (18~28m <sup>2</sup> )	4.0	1280

室内機プラグ形状 ① 単相100V・15A  
低温暖房能力\*4 3.7kW

14畳 冷暖房の主な畳数  
プラズマクラスター適用床面積\*2

AC-40UFH 本体価格 517,000円 (税抜470,000円)

期間消費電力量	1,544kWh	省エネ基準達成率	74%	年間エネルギー消費効率	4.9
---------	----------	----------	-----	-------------	-----

畳数	能力 (kW)	消費電力 (W)
暖房 11~14畳 (18~23m <sup>2</sup> )	5.0	1450
暖房 11~17畳 (18~28m <sup>2</sup> )	4.0	1280
冷房 11~17畳 (18~28m <sup>2</sup> )	4.0	1280
冷房 15~23畳 (25~39m <sup>2</sup> )	5.6	2250

室内機プラグ形状 ① 単相100V・20A  
低温暖房能力\*4 4.7kW

18畳 冷暖房の主な畳数  
プラズマクラスター適用床面積\*2

AC-56UFH2 本体価格 594,000円 (税抜540,000円)

期間消費電力量	2,118kWh	省エネ基準達成率	79%	年間エネルギー消費効率	5.0
---------	----------	----------	-----	-------------	-----

畳数	能力 (kW)	消費電力 (W)
暖房 15~18畳 (24~30m <sup>2</sup> )	6.7	2020
暖房 15~23畳 (25~39m <sup>2</sup> )	5.6	2250
冷房 15~23畳 (25~39m <sup>2</sup> )	5.6	2250
冷房 18~28畳 (28~44m <sup>2</sup> )	5.0	1450

室内機プラグ形状 ② 単相200V・15A  
低温暖房能力\*4 6.4kW

ファブリック調デザイン  
高さコンパクト スタンダードモデル

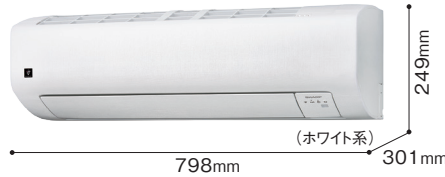

丈夫で長持ち、耐塩害仕様室外機

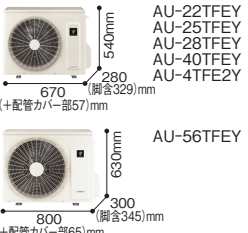

(リモコン) CRMC-B193JBEZ

- 0.5℃温度設定
- リモコンホルダー付属



定格冷房エネルギー消費効率 区分は ●最大配管長:15m (チャージレス15m) ●最大高低差:10m

プラズマクラスター25000 ● COCORO AIR ● 無線LAN内蔵



※2 IoT製品向けセキュリティ要件適合評価及びラベリング制度「JC-STAR」は、製品のセキュリティ機能を共通の基準で評価・可視化することを目的としたラベリング制度で、経済産業省およびIPA(独立行政法人情報処理推進機構)の主導により策定。取得年月日:2025年7月30日 ※3 (一社)睡眠ヘルスケア協議会 スリープサポート認証制度においてブロンズ認証を取得 認証機能:「おやすみAI機能」認定日:2024年9月1日 ご利用には無線LAN接続と専用アプリ「COCORO HOME」による操作が必要です。

6畳 冷暖房の主な畳数  
プラズマクラスター適用床面積\*2

AC-22TFE 本体価格 330,000円 (税抜300,000円)

期間消費電力量	717kWh	省エネ基準達成率	87%	年間エネルギー消費効率	5.8
---------	--------	----------	-----	-------------	-----

畳数	能力 (kW)	消費電力 (W)
暖房 6~7畳 (9~11m <sup>2</sup> )	2.5	555
暖房 6~8畳 (9~13m <sup>2</sup> )	2.8	620
冷房 6~9畳 (10~15m <sup>2</sup> )	2.2	570
冷房 7~10畳 (11~17m <sup>2</sup> )	2.5	675

室内機プラグ形状 ① 単相100V・15A  
低温暖房能力\*4 3.0kW

8畳 冷暖房の主な畳数  
プラズマクラスター適用床面積\*2

AC-25TFE 本体価格 363,000円 (税抜330,000円)

期間消費電力量	815kWh	省エネ基準達成率	87%	年間エネルギー消費効率	5.8
---------	--------	----------	-----	-------------	-----

畳数	能力 (kW)	消費電力 (W)
暖房 6~8畳 (9~13m <sup>2</sup> )	2.8	620
暖房 6~9畳 (10~15m <sup>2</sup> )	2.2	570
暖房 7~10畳 (11~17m <sup>2</sup> )	2.5	675
冷房 7~10畳 (11~17m <sup>2</sup> )	2.5	675

室内機プラグ形状 ① 単相100V・15A  
低温暖房能力\*4 3.2kW

10畳 冷暖房の主な畳数  
プラズマクラスター適用床面積\*2

AC-28TFE 本体価格 396,000円 (税抜360,000円)

期間消費電力量	913kWh	省エネ基準達成率	87%	年間エネルギー消費効率	5.8
---------	--------	----------	-----	-------------	-----

畳数	能力 (kW)	消費電力 (W)
暖房 8~10畳 (13~16m <sup>2</sup> )	3.6	820
暖房 8~12畳 (13~19m <sup>2</sup> )	4.0	1280
冷房 8~12畳 (13~19m <sup>2</sup> )	2.8	720
冷房 11~17畳 (18~28m <sup>2</sup> )	4.0	1280

室内機プラグ形状 ① 単相100V・15A  
低温暖房能力\*4 3.7kW

14畳 冷暖房の主な畳数  
プラズマクラスター適用床面積\*2

AC-40TFE 本体価格 484,000円 (税抜440,000円)

期間消費電力量	1,544kWh	省エネ基準達成率	74%	年間エネルギー消費効率	4.9
---------	----------	----------	-----	-------------	-----

畳数	能力 (kW)	消費電力 (W)
暖房 11~14畳 (18~23m <sup>2</sup> )	5.0	1450
暖房 11~17畳 (18~28m <sup>2</sup> )	4.0	1280
冷房 11~17畳 (18~28m <sup>2</sup> )	4.0	1280
冷房 15~23畳 (25~39m <sup>2</sup> )	5.6	2250

室内機プラグ形状 ② 単相100V・20A  
低温暖房能力\*4 4.7kW

14畳 冷暖房の主な畳数  
プラズマクラスター適用床面積\*2

AC-40TFE2 本体価格 484,000円 (税抜440,000円)

期間消費電力量	1,455kWh	省エネ基準達成率	78%	年間エネルギー消費効率	5.2
---------	----------	----------	-----	-------------	-----

畳数	能力 (kW)	消費電力 (W)
暖房 11~14畳 (18~23m <sup>2</sup> )	5.0	1450
暖房 11~17畳 (18~28m <sup>2</sup> )	4.0	1280
冷房 11~17畳 (18~28m <sup>2</sup> )	4.0	1280
冷房 15~23畳 (25~39m <sup>2</sup> )	5.6	2250

室内機プラグ形状 ② 単相200V・15A  
低温暖房能力\*4 5.1kW

18畳 冷暖房の主な畳数  
プラズマクラスター適用床面積\*2

AC-56TFE2 本体価格 561,000円 (税抜510,000円)

期間消費電力量	2,118kWh	省エネ基準達成率	79%	年間エネルギー消費効率	5.0
---------	----------	----------	-----	-------------	-----

畳数	能力 (kW)	消費電力 (W)
暖房 15~18畳 (24~30m <sup>2</sup> )	6.7	2020
暖房 15~23畳 (25~39m <sup>2</sup> )	5.6	2250
冷房 15~23畳 (25~39m <sup>2</sup> )	5.6	2250
冷房 18~28畳 (28~44m <sup>2</sup> )	5.0	1450

室内機プラグ形状 ② 単相200V・15A  
低温暖房能力\*4 6.4kW

機能一覧 FH FE

機能	FH	FE
防カビカラッとファン	-	-
プラズマクラスター内部洗浄	●	●
カビバトロール	室内機内部・お部屋	室内機内部・お部屋
フィルター自動お掃除	●	-
大容量タストボックス	●	-
エアフィルター	●	●
結露水洗浄熱交換器	●	●
プラズマクラスター送風運転	●	●
部屋消臭モード	●	-
消臭部屋干し	●	●
匠の冷房	●	●
すこやかシャワー気流	●	●
水結ドライ	● (湿度設定可)	● (湿度設定可)
コアंद्र冷房	●	●
プレウォーム制御	●	●
即暖房	●	●
足もと最高温度	約40℃	約40℃
コアंद्रロング気流	● ※5 (15m)	● ※5 (15m)
左右風向切替	●	●
節電モード6	● 日射・湿度・季節	● 日射・湿度・季節
おでかけ運転	●	●
COCORO HOME AI	-	-
遠隔操作	●	●
温度みまもり	●	●
つないでもっと節電	●	●
おやすみAI	●	●
ペットモード*7	●	●
やさしさモード	●	●
ソーラー家電連携	●	●
スマートスピーカー対応*8	●	●
時刻タイマー	●	●
おやすみ切タイマー	●	●
高外気温対応	50℃まで運転可*9	50℃まで運転可*9
低外気温対応	-15℃まで運転可*9	-15℃まで運転可*9
HA JEM-A対応	●	●
耐塩害仕様室外機	●	●

較。外気温2℃、季節 冬、日射あり、エコ自動運転(1,014Wh)と通常暖房運転・設定温度23℃(1,185Wh)とで比較。設置環境、使用状況により効果は異なります。 ※7 ペットモードのご利用は、アプリに表示される注意事項をご確認の上ご使用ください。 ※8 スマートスピーカーは、Amazon EchoをはじめとしたAmazon Alexa搭載のデバイス、Google Homeをはじめとした Googleアシスタント 搭載のデバイスが使用可能です。Google、Google Home は、Google LLC の商標です。また、スマートスピーカーと連携してご利用いただくには、シャープの会員サイト「COCORO MEMBERS」への登録が必要です。 ※9 室外機扱い込み温度。冷房・暖房能力を保證するものではありません。

除霜運転(霜取り)によるドレン水について

暖房運転時は室外機が冷え、霜がつかくことがあるため、除霜運転を行います。溶けた霜はドレン水となって室外機から排出されますが、正常な状態ですので問題ありません。また除霜運転中は暖房運転が一時的に停止しますが、除霜運転が終了すると自動的に暖房運転を再開します。

省エネ基準達成 シンプルモデル



定格冷房エネルギー消費効率 区分は AC-22UFJ  
区分ろ AC-25UFJ/28UFJ

◎最大配管長:20m\*1 (チャージレス15m)  
◎最大高低差:10m



6畳 冷暖房の主な量数		
プラズマクラスター適用床面積*2		
<b>AC-22UFJ</b>		
本体価格 352,000円 (税抜320,000円)		
期間消費電力量	省エネ基準達成率	省エネ基準達成率
630kWh	100%	6.6
目標年度2027年		
量数のめやす		
暖房	能力 (kW)	消費電力 (W)
5~6畳 (8~10m <sup>2</sup> )	2.2 (0.5~4.1)	450 (110~1140)
冷房	能力 (kW)	消費電力 (W)
6~9畳 (10~15m <sup>2</sup> )	2.2 (0.7~3.1)	495 (130~850)
室内機プラグ形状 ① 単相100V-15A		
低温暖房能力*2 3.0kW		

8畳 冷暖房の主な量数		
プラズマクラスター適用床面積*2		
<b>AC-25UFJ</b>		
本体価格 385,000円 (税抜350,000円)		
期間消費電力量	省エネ基準達成率	省エネ基準達成率
717kWh	100%	6.6
目標年度2027年		
量数のめやす		
暖房	能力 (kW)	消費電力 (W)
6~8畳 (10~13m <sup>2</sup> )	2.8 (0.5~4.4)	565 (110~1240)
冷房	能力 (kW)	消費電力 (W)
7~10畳 (11~17m <sup>2</sup> )	2.5 (0.7~3.4)	535 (120~860)
室内機プラグ形状 ① 単相100V-15A		
低温暖房能力*2 3.2kW		

10畳 冷暖房の主な量数		
プラズマクラスター適用床面積*2		
<b>AC-28UFJ</b>		
本体価格 418,000円 (税抜380,000円)		
期間消費電力量	省エネ基準達成率	省エネ基準達成率
802kWh	100%	6.6
目標年度2027年		
量数のめやす		
暖房	能力 (kW)	消費電力 (W)
8~10畳 (13~16m <sup>2</sup> )	3.6 (0.5~5.5)	790 (110~1490)
冷房	能力 (kW)	消費電力 (W)
8~12畳 (13~19m <sup>2</sup> )	2.8 (0.7~4.1)	600 (120~980)
室内機プラグ形状 ① 単相100V-15A		
低温暖房能力*2 4.0kW		

POINT 1 高い省エネ性能

2027年を目標年度とする新省エネ基準をクリア。※  
※ 目標年度2027年達成率100%クリア。



POINT 2 プラズマクラスター 7000

シャープ独自の空気浄化技術、プラズマクラスターを搭載しています。



高さコンパクト シンプルモデル



定格冷房エネルギー消費効率 区分は AC-22UFJ  
区分ろ AC-25UFJ/28UFJ

◎最大配管長:20m\*1 (チャージレス15m), [2.2kWは15m] (チャージレス10m)  
◎最大高低差:10m



6畳 冷暖房の主な量数		
プラズマクラスター適用床面積*2		
<b>AC-22UFC</b>		
オープン価格		
期間消費電力量	省エネ基準達成率	省エネ基準達成率
717kWh	87%	5.8
目標年度2027年		
量数のめやす		
暖房	能力 (kW)	消費電力 (W)
5~6畳 (8~10m <sup>2</sup> )	2.2 (0.5~3.9)	455 (110~1280)
冷房	能力 (kW)	消費電力 (W)
6~9畳 (10~15m <sup>2</sup> )	2.2 (0.7~3.1)	550 (130~860)
室内機プラグ形状 ① 単相100V-15A		
低温暖房能力*2 2.8kW		

8畳 冷暖房の主な量数		
プラズマクラスター適用床面積*2		
<b>AC-25UFC</b>		
オープン価格		
期間消費電力量	省エネ基準達成率	省エネ基準達成率
815kWh	87%	5.8
目標年度2027年		
量数のめやす		
暖房	能力 (kW)	消費電力 (W)
6~8畳 (10~13m <sup>2</sup> )	2.8 (0.5~4.3)	665 (110~1340)
冷房	能力 (kW)	消費電力 (W)
7~10畳 (11~17m <sup>2</sup> )	2.5 (0.7~3.2)	670 (120~930)
室内機プラグ形状 ① 単相100V-15A		
低温暖房能力*2 3.1kW		

10畳 冷暖房の主な量数		
プラズマクラスター適用床面積*2		
<b>AC-28UFC</b>		
オープン価格		
期間消費電力量	省エネ基準達成率	省エネ基準達成率
929kWh	86%	5.7
目標年度2027年		
量数のめやす		
暖房	能力 (kW)	消費電力 (W)
8~10畳 (13~16m <sup>2</sup> )	3.6 (0.5~4.8)	865 (110~1400)
冷房	能力 (kW)	消費電力 (W)
8~12畳 (13~19m <sup>2</sup> )	2.8 (0.7~3.4)	725 (120~970)
室内機プラグ形状 ① 単相100V-15A		
低温暖房能力*2 3.5kW		

12畳 冷暖房の主な量数		
プラズマクラスター適用床面積*2		
<b>AC-36UFC</b>		
オープン価格		
期間消費電力量	省エネ基準達成率	省エネ基準達成率
1,390kWh	74%	4.9
目標年度2027年		
量数のめやす		
暖房	能力 (kW)	消費電力 (W)
9~12畳 (15~19m <sup>2</sup> )	4.2 (0.5~5.0)	1100 (110~1400)
冷房	能力 (kW)	消費電力 (W)
10~15畳 (16~25m <sup>2</sup> )	3.6 (0.7~3.8)	1160 (120~1200)
室内機プラグ形状 ① 単相100V-15A		
低温暖房能力*2 3.6kW		

14畳 冷暖房の主な量数		
プラズマクラスター適用床面積*2		
<b>AC-40UFC</b>		
オープン価格		
期間消費電力量	省エネ基準達成率	省エネ基準達成率
1,544kWh	74%	4.9
目標年度2027年		
量数のめやす		
暖房	能力 (kW)	消費電力 (W)
11~14畳 (18~23m <sup>2</sup> )	5.0 (0.7~6.2)	1420 (150~1980)
冷房	能力 (kW)	消費電力 (W)
11~17畳 (18~28m <sup>2</sup> )	4.0 (0.7~4.3)	1260 (130~1370)
室内機プラグ形状 ① 単相100V-20A		
低温暖房能力*2 4.5kW		

機能一覧 FJ FC

防カビカラッとファン	-	-
プラズマクラスター内部洗浄	●	●
カビバトロール	-	-
フィルター自動お掃除	-	-
大容量タストボックス	-	-
エアフィルター	ハニカムフィルター	ハニカムフィルター
結露水洗浄熱交換器	●	●
プラズマクラスター送風運転	●	●
部屋消臭モード	-	-
消臭部屋干し	-	-
匠の冷房	-	-
すこやかシャワー気流	-	-
氷結ドライ	-	-
コアンダ除菌	-	-
プレウォーム制御	-	-
暖房	-	-
足もと最高温度	-	-
コアンダロング気流	-	-
左右風向切替	●	-
節電	-	-
Eco自動運転	-	-
おでかけ運転	-	-
COCORO HOME AI	-	-
遠隔操作	-	-
温度みまもり	-	-
つないでもっと節電	-	-
おやすみAI	-	-
無線LAN接続	-	-
ペットモード	-	-
やさしさモード	-	-
ソーラー家電連携	-	-
スマートスピーカー対応	-	-
時刻タイマー	-	-
おやすみ切タイマー	●	●
切タイマー	切タイマー	切タイマー
品質その他	-	-
高外気温対応	50℃まで運転可*3	50℃まで運転可*3
低外気温対応	-15℃まで運転可*3	-15℃まで運転可*3
HA JEM-A対応	●	●
耐塩害仕様室外機	-	-

●写真はイメージです。●上記本体価格は事業者様向けの積算見積価格であり、一般消費者様向けの販売価格ではありません。\*1 当技術マークの数字は、商品を壁に設置し、「風量最大」運転時にプラズマクラスター適用床面積の部屋中央(床上1.2m)で測定した1cm<sup>3</sup>当たりのイオン個数の目安です。\*2 商品を壁に設置し、「風量最大」運転時に部屋中央(床上1.2m)で7,000個/cm<sup>3</sup>のイオンが測定できる床面積の目安です。\*3 1.5m (AC-22UFCのみ10m)を超える場合には、冷媒を1mあたり20g補充してください。\*2 外気温2℃時。暖房を重視してエアコンを選ぶ際、ひとつの目安となります。\*3 室外機吸い込み温度。冷房・暖房能力を保證するものではありません。\*4 年間約

除霜運転(霜取り)によるドレン水について 暖房運転時は室外機が冷え、霜がつくことがあるため、除霜運転を行います。溶けた霜はドレン水となって室外機から排出されますが、正常な状態ですので問題ありません。また除霜運転中は暖房運転が一時停止しますが、除霜運転が終了すると自動的に暖房運転を再開します。

## 清潔

## 防カビカラッとファン

ファンに超親水ナノコーティングを採用。運転時に発生する結露水をすばやく乾燥させることで、カビ菌増殖の原因となるホコリをつきにくくします。

## プラズマクラスター内部洗浄

運転停止後にプラズマクラスターイオンをエアコン内部に放出し、エアコン内部を乾燥させてカビ菌を除菌します。

- ご利用には電気代がかかります。
- カビ菌の除菌効果についてはHV/FE/FJ/FCシリーズは除きます。

## カビパトロール 室内機内部

エアコン停止中にカビの発生しやすい環境になると、エアコン内部の空気を動かし、高濃度イオンで満たし、カビ菌を除菌します。

- カビ菌の除菌効果についてはHV/FEシリーズは除きます。

## カビパトロール お部屋

エアコン停止中にカビの発生しやすい環境になると、自動でお部屋にイオンを放出し、お部屋とエアコン内部のカビ菌の増殖を抑制します。

## フィルター自動お掃除

フィルターについてのホコリをブラシがかけ取り、ダストボックスに溜めます。

## 大容量ダストボックス

約10年分のホコリを溜めることができます。※4

## エアフィルター

エアコン天面の吸込み口にあるフィルターで、エアコン内部へのホコリの侵入を低減します。ミクロンメッシュフィルターは1マス面積が細かいため、ホコリをしっかりキャッチしエアコン内部へのホコリの侵入を防ぎます。(ミクロンメッシュフィルターは約208,200μm<sup>2</sup>、ハニカムフィルターは約471,500μm<sup>2</sup>です。)

## 結露水洗浄熱交換器

冷房時と除湿時は、結露水が熱交換器についた汚れを浮かせて、洗い流しやすくします。

## プラズマクラスター

## プラズマクラスター送風運転

冷暖房を使わない季節も、プラズマクラスターイオンの送風運転でお部屋の空気をキレイにします。

## 部屋消臭モード

強風でイオンをお部屋に届け、焼き魚や焼き物料理などの料理臭、生ゴミなどニオイを消臭します。

## 消臭部屋干し

暖房と除湿を組み合せ、効率的に洗濯物を乾燥させるとともに、プラズマクラスターで部屋干し時のイヤなニオイも抑えます。

## 冷房

## 匠の冷房

冷房運転時、温度と湿度を快適に保つ運転をします。

## すこやかシャワー気流

体に直接風があたらないように、風を天井方向に送ります。

## 除湿

## 氷結ドライ

熱交換器の温度を氷点下まで下げること、従来除湿しにくかった室温が低い時でもパワフルに、快適な除湿を実現。(再熱除湿ではありません)

## コアンダ除湿

風が体にあたりにくいコアンダ気流制御で寒くなりすぎずに除湿します。(再熱除湿ではありません)

## 暖房

## プレウォーム制御

除霜運転前に室温をあらかじめ上げることで、室温低下を抑えます。

## 即温風※5

暖房運転開始時にすぐに温風が出るように予熱運転します。

※5 予約時間の最長1時間前から予熱が始まります。AC-40UFR2において、予熱運転時は1時間あたり約330Wの電力を消費します。

## 足もとと最高温度

まくれあがりやすい温風も抑え込む気流制御で、足もとをしっかりあたためます。(FRシリーズは41°C、HV/FH/FEシリーズは40°C)

## 気流制御

## コアンダロング気流

吹き出し口が滑らかだから、遠くまで風を届けることができ、さらに天井を沿うような気流で、体に直接あたりにくい風を実現します。

## コアンダ気流

天井を沿うように流れる気流をつくることで、体に直接あたりにくい風を実現しました。

## 左右風向切換

ルーバーを左右に動かし、風向を調整することで、お部屋の隅々まで効率よく風を届けることができます。

## 節電

## エコ自動運転

日差しの変化などを見分けて、自動で運転効率を優先した節電運転をします。

## おでかけ運転

外出時などに、リモコンのおでかけボタンを押すと、室外の温度に合わせて設定温度をゆるめてムダな暖めすぎ、冷やしすぎを防ぎ、帰宅時に快適な温度に調整します。

## 無線LAN接続

- ご利用には無線LAN接続と専用アプリ(COCORO HOME)による操作が必要です。※6

## COCORO HOME AI

設定や使い方などエアコンに関する様々なお悩みに対し、生成AIによる自然な会話形式でアドバイスします。

## 遠隔操作

外出先でもスマートフォンでエアコンの操作ができます。

## 温度みまもり

お部屋の温度が事前に設定した温度を超えるとアプリにお知らせします。

## つないでもっと節電

無線LANにつなげることで、気象予報と連携して、先読みで設定温度を調節する等の節電運転※7をします。

- AC-40UFR2において、当社独自の条件により評価。

## おやすみAI

クラウドのAIが睡眠ステージに合わせて、好みの温度に調整し、快適な睡眠環境を実現します。

## ペットモード

ペット(犬、猫)に最適な制御を行い、人もペットも快適な運転をします。アプリでお部屋の状態を通知します。※8

## やさしさモード

冷房、暖房運転時、冷やしすぎ、暖めすぎを抑えたやさしい運転をします。おやすみ時などにおすすめです。

## ソーラー家電連携

発電して余る電力量(余剰電力量)をAIが予測し、余剰電力量に応じてエアコンをかしこく省エネ制御します。

## スマートスピーカー対応

スマートスピーカーと連携し、音声でエアコンの操作ができます。

## 品質・その他

## 時刻タイマー

「入」時刻・「切」時刻をセットでき、「入」・「切」の同時設定もできます。

## おやすみ切タイマー

切タイマー設定でおやすみに合わせて設定温度を徐々にゆるめます。(FJ/FCシリーズはタイマー設定のみ)

## 高外気温対応

外気温が高い時でも冷房運転が持続するように、運転制御を行います。(室外機吸い込み温度。冷房能力を保証するものではありません。)

## 低外気温対応

外気温が低い時でも暖房運転が持続するように、運転制御を行います。(室外機吸い込み温度。暖房能力を保証するものではありません。)

## HA JEM-A対応

JEMA(日本電機工業会)標準HA端子-A対応を表します。※9

## 耐塩害仕様室外機

室外機にサビや潮風に強い素材や部品を使用しており、丈夫で長持ちです。







2gのホコリがエアフィルターに付着した場合。エアコンの使用環境によってはホコリの溜まり具合が異なります。ダストボックスは6か月に1回を目安に定期的に確認して、ホコリが溜まっていればお手入れをしてください。 ※6 本製品に内蔵の無線LAN機能のIPアドレスは、ルーターから自動で取得(DHCP)されます。[WEP]には対応していません。ご利用には専用のスマートフォンアプリ(無料)が必要です。ブロードバンド回線(常時接続)が必要です。 ※7 AC-40UFR2において、当社試験室(14畳)にて、外気温は当社が独自に想定した夏季モデルを想定。冷房の設定温度26°Cで運転した場合の制御あり(607Wh)と制御なし(696Wh)の積算消費電力量を比較。設置環境や使用状況により効果は異なります。 ※8 ペットモードのご利用は、アプリに表示される注意事項をご確認の上ご使用ください。 ※9 日本電機工業会規格JEM1427「ルームエアコン」に適合するHA端子に対応。このJEMA標準HA対応ルームエアコンは、HANシステムにおけるIFU(インターフェースユニット)またはアダプターのうち、この規格に適合するものと接続できます。

エアコン仕様一覧表 (50Hz/60Hz) (JIS C 9612:2013)

掲載ページ	形名	電源	暖房										冷房										圧縮機出力	始動電流	質量		電源プラグ		ユニット間配線本数	フレア配管 サイズφ	消費電力量			通年エネルギー消費効率(APE)	冷媒			エネルギー消費効率(参考)		
			暖房能力		電気特性			外気温 2℃時		運転音 (音響パワーレベル)		冷房能力		電気特性			運転音 (音響パワーレベル)		室内	室外	形状	容量			暖房期間	冷房期間	期間合計	種類			封入量	地球温暖化係数(GWP)	冷房時		暖房時	冷暖房平均				
			相-V	kW	A	W	%	kW	W	dB	kW	A	W	%	dB	W	A	kg																			V-A	芯	mm	kWh
			最大電流	消費電力	力率	暖房能力	消費電力	室内	室外	運転電流	消費電力	力率	室内	室外	運転電流	消費電力	力率	室内	室外	液側(細管)	ガス側(太管)																			
6	AC-22UFR	単-100	2.2 (0.4~4.4)	5.0 (15.0)	410 (80~1310)	82	3.2	1160	60	56	2.2 (0.4~3.2)	5.5	450 (110~880)	82	57	59	610	5.5	11	23	①	125-15	3	6.35(2分) 9.52(3分)	447	183	630	6.6	R32	0.80	675	4.89	(5)	5.37	5.13					
	AC-25UFR	単-100	2.8 (0.4~4.8)	7.1 (15.0)	600 (80~1490)	85	3.5	1320	60	59	2.5 (0.5~3.3)	5.8	500 (110~970)	86	59	59	650	7.1	11	26	①	125-15	3	6.35(2分) 9.52(3分)	517	200	717	6.6	R32	0.84	675	5.00	(1)	4.67	4.84					
	AC-28UFR	単-100	3.6 (0.4~5.4)	8.3 (15.0)	780 (90~1480)	94	3.9	1300	63	59	2.8 (0.5~3.6)	6.7	580 (110~980)	87	59	59	650	8.3	15	27	①	125-15	3	6.35(2分) 9.52(3分)	578	224	802	6.6	R32	0.95	675	4.83	(1)	4.62	4.73					
	AC-36UFR	単-100	4.2 (0.5~6.8)	10.5 (20.0)	1000 (110~2000)	95	4.9	1770	64	59	3.6 (0.6~4.6)	8.7	825 (120~1400)	95	62	60	650	10.5	15	34	②	125-20	3	6.35(2分) 9.52(3分)	736	296	1,032	6.6	R32	1.00	675	4.36	(1)	4.20	4.28					
	AC-40UFR2	単-200	5.0 (0.5~9.9)	5.6 (20.0)	1100 (110~3390)	98	7.2	3000	68	60	4.0 (0.6~5.3)	4.9	965 (120~1700)	98	62	60	1000	5.6	16	35	②	250-20	3	6.35(2分) 9.52(3分)	808	338	1,146	6.6	R32	1.00	675	4.15	(1)	4.55	4.35					
	AC-56UFR2	単-200	6.7 (0.6~10.3)	8.1 (15.0)	1600 (120~2990)	99	7.6	2700	69	67	5.6 (0.7~6.0)	8.1	1600 (120~1750)	99	66	65	1000	8.1	16	40	②	250-15	3	6.35(2分) 9.52(3分)	1,188	493	1,681	6.3	R32	1.26	675	3.50	(1)	4.19	3.85					
	AC-63UFR2	単-200	7.1 (0.8~11.0)	8.7 (20.0)	1730 (120~3620)	99	8.0	3200	70	65	6.3 (0.7~6.7)	9.1	1800 (120~2150)	99	68	66	1000	9.1	16	40	②	250-20	3	6.35(2分) 12.7(4分)	1,374	579	1,953	6.1	R32	1.26	675	3.50	(1)	4.10	3.80					
AC-71UFR2	単-200	8.5 (0.8~11.3)	10.9 (20.0)	2150 (120~3510)	99	8.2	3100	71	69	7.1 (0.7~7.2)	11.4	2250 (120~2400)	99	70	68	1000	11.4	17	40	②	250-20	3	6.35(2分) 12.7(4分)	1,604	672	2,276	5.9	R32	1.34	675	3.16	(1)	3.95	3.56						
7	AC-22THV	単-100	2.5 (0.8~5.2)	5.2 (15.0)	470 (120~1440)	90	3.8	1270	62	55	2.2 (0.5~3.1)	4.7	425 (80~740)	90	60	55	840	5.2	10	38	①	125-15	3	6.35(2分) 9.52(3分)	458	172	630	6.6	R32	0.99	675	5.18	(1)	5.32	5.25					
	AC-25THV	単-100	2.8 (0.8~5.2)	5.8 (15.0)	560 (120~1440)	97	3.8	1270	62	55	2.5 (0.5~3.3)	5.3	500 (80~800)	94	60	56	840	5.8	10	38	①	125-15	3	6.35(2分) 9.52(3分)	549	214	763	6.2	R32	0.99	675	5.00	(1)	5.00	5.00					
	AC-28THV	単-100	3.6 (0.8~5.4)	8.0 (15.0)	780 (120~1500)	98	4.2	1420	65	57	2.8 (0.5~3.8)	6.0	580 (80~1000)	97	63	59	840	8.0	10	38	①	125-15	3	6.35(2分) 9.52(3分)	608	246	854	6.2	R32	0.99	675	4.83	(1)	4.62	4.73					
	AC-40THV2	単-200	5.0 (0.8~7.7)	6.3 (20.0)	1240 (140~2490)	98	5.6	2200	65	63	4.0 (0.8~4.8)	4.9	960 (140~1480)	98	63	61	1290	6.3	10	41	②	250-20	3	6.35(2分) 9.52(3分)	937	367	1,304	5.8	R32	1.13	675	4.17	(1)	4.03	4.10					
	AC-56THV2	単-200	6.7 (0.8~9.5)	9.2 (20.0)	1820 (140~3000)	99	6.9	2650	68	66	5.6 (0.8~5.8)	8.7	1720 (140~2040)	99	67	64	1290	9.2	10	41	②	250-20	3	6.35(2分) 9.52(3分)	1,405	593	1,998	5.3	R32	1.13	675	3.26	(1)	3.68	3.47					
	AC-63THV2	単-200	7.1 (0.8~10.5)	10.8 (20.0)	2140 (120~3955)	99	7.6	3500	68	66	6.3 (0.8~6.6)	11.1	2200 (170~2300)	99	67	65	1290	11.1	10	41	②	250-20	3	6.35(2分) 12.7(4分)	1,693	690	2,383	5.0	R32	1.25	675	2.86	(1)	3.32	3.09					
8	AC-22UFH	単-100	2.5 (0.8~4.0)	6.4 (15.0)	555 (150~1315)	87	3.0	1160	62	59	2.2 (0.5~2.8)	6.6	570 (110~870)	86	58	59	610	6.6	11	20	①	125-15	3	6.35(2分) 9.52(3分)	495	222	717	5.8	R32	0.57	675	3.86	(4)	4.50	4.18					
	AC-25UFH	単-100	2.8 (0.8~4.4)	7.1 (15.0)	620 (150~1330)	87	3.2	1180	65	59	2.5 (0.5~3.2)	7.8	675 (110~1100)	87	61	60	610	7.8	11	21	①	125-15	3	6.35(2分) 9.52(3分)	563	252	815	5.8	R32	0.67	675	3.70	(4)	4.52	4.11					
	AC-28UFH	単-100	3.6 (0.8~5.1)	8.6 (15.0)	820 (150~1415)	95	3.7	1250	65	59	2.8 (0.8~3.3)	7.4	720 (180~950)	97	61	61	650	8.6	11	25	①	125-15	3	6.35(2分) 9.52(3分)	640	273	913	5.8	R32	0.81	675	3.89	(4)	4.39	4.14					
	AC-40UFH	単-100	5.0 (0.9~6.3)	14.6 (20.0)	1450 (160~2000)	99	4.7	1820	66	65	4.0 (0.9~4.4)	13.0	1280 (160~1730)	98	62	63	650	14.6	11	27	②	125-20	3	6.35(2分) 9.52(3分)	1,081	463	1,544	4.9	R32	0.81	675	3.13	(4)	3.45	3.29					
	AC-56UFH2	単-200	6.7 (0.8~8.8)	10.2 (15.0)	2020 (140~3000)	99	6.4	2650	67	66	5.6 (0.8~5.7)	11.4	2250 (140~2280)	99	64	65	1100	11.4	11	37	②	250-15	3	6.35(2分) 9.52(3分)	1,482	636	2,118	5.0	R32	1.00	675	2.49	(4)	3.32	2.91					
8	AC-22TFE	単-100	2.5 (0.8~4.0)	6.4 (15.0)	555 (150~1315)	87	3.0	1160	62	59	2.2 (0.5~2.8)	6.6	570 (110~870)	86	58	59	610	6.6	10	20	①	125-15	3	6.35(2分) 9.52(3分)	495	222	717	5.8	R32	0.52	675	3.86	(4)	4.50	4.18					
	AC-25TFE	単-100	2.8 (0.8~4.4)	7.1 (15.0)	620 (150~1330)	87	3.2	1180	65	59	2.5 (0.5~3.2)	7.8	675 (110~1100)	87	61	60	610	7.8	10	21	①	125-15	3	6.35(2分) 9.52(3分)	563	252	815	5.8	R32	0.67	675	3.70	(4)	4.52	4.11					
	AC-28TFE	単-100	3.6 (0.8~5.1)	8.6 (15.0)	820 (150~1415)	95	3.7	1250	65	59	2.8 (0.8~3.3)	7.4	720 (180~950)	97	61	61	650	8.6	10	25	①	125-15	3	6.35(2分) 9.52(3分)	640	273	913	5.8	R32	0.81	675	3.89	(4)	4.39	4.14					
	AC-40TFE	単-100	5.0 (0.9~6.3)	14.6 (20.0)	1450 (160~2000)	99	4.7	1820	66	65	4.0 (0.9~4.4)	13.0	1280 (160~1730)	98	62	63	650	14.6	10	27	②	125-20	3	6.35(2分) 9.52(3分)	1,081	463	1,544	4.9	R32	0.81	675	3.13	(4)	3.45	3.29					
	AC-40TFE2	単-200	5.0 (0.9~7.0)	7.4 (15.0)	1450 (160~2330)	98	5.1	2060	66	65	4.0 (0.9~4.4)	6.5	1280 (160~1730)	98	62	63	650	7.4	10	27	②	250-15	3	6.35(2分) 9.52(3分)	1,017	438	1,455	5.2	R32	0.81	675	3.13	(4)	3.45	3.29					
	AC-56TFE2	単-200	6.7 (0.8~8.8)	10.2 (15.0)	2020 (140~3000)	99	6.4	2650	67	66	5.6 (0.8~5.7)	11.4	2250 (140~2280)	99	64	65	1100	11.4	10	37	②	250-15	3	6.35(2分) 9.52(3分)	1,482	636	2,118	5.0	R32	1.00	675	2.49	(4)	3.32	2.91					
9	AC-22UFJ	単-100	2.2 (0.5~4.1)	5.6 (15.0)	450 (110~1140)	80	3.0	1010	59	57	2.2 (0.7~3.1)	6.3	495 (130~850)	79	57	57	600	6.3	12	24	①	125-15	3	6.35(2分) 9.52(3分)	442	188	630	6.6	R32	0.66	675	4.44	(4)	4.89	4.67					
	AC-25UFJ	単-100	2.8 (0.5~4.4)	7.1 (15.0)	565 (110~1240)	80	3.2	1100	62	58	2.5 (0.7~3.4)	6.7	535 (120~860)	80	59	60	760	7.1	12	29	①	125-15	3	6.35(2分) 9.52(3分)	506	211	717	6.6	R32	0.70	675	4.67	(5)	4.96	4.82					
	AC-28UFJ	単-100	3.6 (0.5~5.5)	8.2 (15.0)	790 (110~1490)	96	4.0	1320	62	60	2.8 (0.7~4.1)	6.3	600 (120~980)	95	59	60	760	8.2	12	34	①	125-15	3	6.35(2分) 9.52(3分)	566	236	802	6.6	R32	0.90	675	4.67	(5)	4.56	4.62					
9	AC-22UFC	単-100	2.2 (0.5~3.9)	5.4 (15.0)	455 (110~1280)	84	2.8	1130	60	58	2.2 (0.7~3.1)	6.5	550 (130~860)	85	58	59	600	6.5	9	20	①	125-15	3	6.35(2分) 9.52(3分)	488	229	717	5.8	R32	0.49	675	4.00	(4)	4.84	4.42					
	AC-25UFC	単-100	2.8 (0.5~4.3)	7.8 (15.0)	665 (110~1340)	85	3.1	1190	61	60	2.5 (0.7~3.2)	7.9	670 (120~930)	85	59	59	800	7.9	9																					



別売部品や、交換用空気清浄フィルターについては、ホームページをご覧ください。https://jp.sharp/support/air\_con/option.html 詳しくはこちら\*

プラズマクラスターイオン発生ユニット		室外機の風向調整板※1	
 <b>AZ-RC10W1</b> 希望小売価格 4,950円(税込)	<b>[1個必要な機種]</b> AC-71SF2X、-63SF2X、-56SF2X、-40SF2X、-28SF2X、-25SF2X、-22SF2X AC-71RF2X、-63RF2X、-56RF2X、-40RF2X、-28RF2X、-25RF2X、-22RF2X  <b>[2個必要な機種]</b> AC-80SF2X、AC-80RF2X、R-Pシリーズ	<b>[2個必要な機種]</b> AC-71JHV2、-63JHV2、AC-807FX2、-717FX2、-637FX2、AC-716FX2、-636FX2、AC-715FX2、-635FX2、AC-714FX2、-634FX2、AC-713FX2、-633FX2  <b>[3個必要な機種]</b> AY-Z71SX、-Z63SX、-Z50SX、-Z40SX、-Z50VX	
 <b>IZ-C100S1</b> 希望小売価格 3,850円(税込)	<b>[1個必要な機種]</b> AC-56PF2X、-40PF2X、-28PF2X、-25PF2X、-22PF2X、AC-56NF2X、-40NF2X、-28NF2X、-25NF2X、-22NF2X、AC-56LF2X、-40LF2X、-28LF2X、-25LF2X、-22LF2X、AC-56JF2X、-40JF2X、-28JF2X、-25JF2X、-22JF2X、AC-567HX2、-407HX2、-287HX、-257HX、-227HX  <b>[2個必要な機種]</b> N-Pシリーズ、L-Pシリーズ  <b>[3個必要な機種]</b> AC-80PF2X、-71PF2X、-63PF2X、AC-80NF2X、-71NF2X、-63NF2X、AC-80LF2X、-71LF2X、-63LF2X、AC-80JF2X、-71JF2X、-63JF2X、AC-807HX2、-717HX2、-637HX2	 <b>AZ-GWHL1</b> (幅550×高さ560 ×奥行107mm) 希望小売価格 8,800円(税込)	AC-71UFR2、-63UFR2、-56UFR2、-40UFR2、-36UFR、AC-56UFH2、THVシリーズ、AC-56TFH2、AC-56TFE2、SFXシリーズ、AC-56SFH2、AC-56SFE2、RFXシリーズ、R-Pシリーズ、AC-56RFH2、AC-56RFT2、PFXシリーズ、AC-56PFH2、PHVシリーズ、AC-56PHT2、AC-56PFT2、N-Pシリーズ
 <b>AZ-AC7W1</b> 希望小売価格 4,400円(税込)	<b>[1個必要な機種]</b> UFRシリーズ、UFHシリーズ、THVシリーズ、TFHシリーズ、TFEシリーズ、SFHシリーズ、SFEシリーズ、RFHシリーズ、PHVシリーズ、PFXシリーズ、NHVシリーズ、NFHシリーズ、LHVシリーズ、LFHシリーズ、AC-56JHV2、-40JHV2、-28JHV、-25JHV、-22JHV、JFHシリーズ	 <b>AZ-GWHS1</b> (幅460×高さ461 ×奥行90mm) 希望小売価格 7,700円(税込)	AC-28UFR、-25UFR、-22UFR、AC-40UFH、-28UFH、-25UFH、-22UFH、AC-40TFH、-28TFH、-25TFH、-22TFH、AC-40TFE2、-40TFE、-28TFE、-25TFE、-22TFE、AC-40SFH、-28SFH、-25SFH、-22SFH、AC-40SFE2、-40SFE、-28SFE、-25SFE、-22SFE、AC-36SFT、-28SFT、-25SFT、-22SFT、AC-40RFH、-28RFH、-25RFH、-22RFH、AC-40RFT2、-36RFT、-28RFT、-25RFT、-22RFT、AC-40PFH、-28PFH、-25PFH、-22PFH、AC-40PHT2、-36PHT、-28PHT、-25PHT、-22PHT、AC-40PFT2、-36PFT、-28PFT、-25PFT、-22PFT

※1 室外機吹き出し口回りの4ヶ所に風向調整板をネジ止め吹き出し方向を変えます。お客様ご自身での設置はできません。販売店にご相談ください。

〈プラズマクラスターイオン発生ユニットについて〉

- プラズマクラスター NEXT、25000搭載モデルは、安定して高濃度プラズマクラスターイオンを放出するために定期的にプラズマクラスターイオン発生ユニットの交換が必要です。交換されなかった場合、プラズマクラスターイオンの効果が十分に発揮できません。
- 使用開始してから約17,500時間経過後(1日8時間、毎日使用した場合約6年)、交換サインとして、本体のプラズマクラスターランプでお知らせします。約19,000時間経過後(1日8時間、毎日使用した場合約6年6ヶ月)、プラズマクラスターイオンの放出を停止します。※ユニットはお客様自身で交換できます。シャープワンストップサービス株式会社(旧シャープマーケティングジャパン(株)カスタマーサービス社)でも対応致します。ただし交換ユニットの費用に加工費、工料、出張料が別途かかります。詳しくはシャープワンストップサービス株式会社にお問い合わせください。

■ユニット交換の目安

1日5時間使用で約10年
1日8時間使用で約6年
1日24時間使用で約2年

ルームエアコン用かんたんリモコン



**AZ-HRC1**  
 希望小売価格 4,400円(税込)  
 ※シャープルームエアコン専用  
  
 2002年以降の生産機種に適用できます。(一部機種を除く)

■シャープワンストップサービス株式会社取扱別売部品

室外機天吊り用金具

**C-DG-L ※2**  
 希望小売価格 9,680円(税込)



室外機屋根据付台

**C-YUG-L ※2**  
 希望小売価格 7,260円(税込)



室外機壁掛金具

**C-KG-L ※2**  
 希望小売価格 8,250円(税込)



※2 お客様自身での設置はできません。販売店にご相談ください。

ユニット間配線の太さについて

据付に際して必要な配線の太さは2.0mmですが、**最大電流値が15A以下かつ配線の長さが10m以下の場合、太さ1.6mmのユニット間配線も使用できます。**  
 (移設の場合は太さ2.0mmの配線を必ず使用してください。)

省エネ基準達成率の表示について(JIS C 9612:2013適用)

このマークは省エネ性能を表し、達成機種は緑色、未達成機種はオレンジ色のマークになります。商品をお選びになる時のご参考にしてください。「省エネ基準達成率」は、省エネ法に定められた2027年度基準に対する達成率を示しています。

■家庭用エアコンディショナーの省エネ目標基準値について

冷暖房兼用かつセパレート形	目標年度	目標基準値〔代表的な定格冷房能力における目標APF値〕kW							
		2.2	2.5	2.8	3.6	4.0	5.6	6.3	7.1
壁掛形 寒冷地仕様 (暖房強化型)	2027年度	区分Ⅰ			区分Ⅲ				
		6.6			6.6	6.3	6.1	5.9	
		区分Ⅱ			区分Ⅳ				
		6.2			6.2	5.9	5.7	5.5	

エアコンの省エネ基準は、その機能・形態・能力・仕様に応じて異なる評価基準が適用され、それぞれの目標値が定められています。これらの値が高いほど効率が良いと言えます。

●**年間エネルギー消費効率(APF)**について…省エネルギー法の評価基準であるAPFは2013年に発行されたJIS C 9612に基づきます。APFはエアコンの省エネルギー性能を効率で表したものです。

年間エネルギー消費効率(APF) = 1年間、必要な冷暖房能力の総和 ÷ 期間消費電力量

期間消費電力量の表示について(JIS C 9612:2013適用)

■期間消費電力量の表示について…JIS C 9612:2013に基づくAPFから算出された期間消費電力量は、以下の条件による試算値です。実際には地域や気象条件、ご使用条件等により電力量が変わります。

- 外気温度:東京をモデルとしています。●設定温度:冷房時27℃/暖房時20℃ ●時間:6:00~24:00の18時間 ●期間:冷房期間5月23日~10月4日 暖房期間11月8日~4月16日 ●住宅:JIS C 9612による平均的な木造住宅(南向) ●部屋の広さ:機種に見合った広さの部屋(下記参照)

冷房能力ランク(kW)	~2.2	2.5	2.8	~3.6	~4.5	5.6	6.3	7.1
量数(量)	6	8	10	12	14	18	20	23

\*QRコードは、スマートフォンやタブレット端末のバーコードリーダーで読みとってください。

フロラベルの表示について

このラベルはフロンの排出抑制法に基づく指定製品に使用されている冷媒フロンの環境影響度として用いられている地球温暖化係数(GWP)について定められた目標への達成度を表したものです。製品を選択する時のご参考にしてください。家庭用エアコンは、出荷台数で加重平均した環境影響度として用いられている地球温暖化係数(GWP)の値が、目標年度(2018年)において目標値(750)を上回らないことが、製造事業者等による義務付けられています。



- 使用するフロンの種類:R32
- GWP値:675

既設配管の再利用OK! 資源の有効活用に取り組んでいます。

- 既設配管はそのまま再利用が可能です。洗浄の必要もありません。(ただし、配管厚は0.8mmであることが前提条件です。) ※エアコンの故障等により、ポンプダウンができない場合、配管内が極端に汚れている場合は配管洗浄するか新しい配管に交換してください。
- 既設配管の再利用でも、従来冷媒と手間は変わりません。
- 配管作業における「水分・異物混入管理」は従来冷媒(R22)と全く同じレベルです。

既設配管再利用時のご注意

- 古いエアコンを取り外す際には必ずポンプダウンを行い、冷媒・冷凍機油の回収を行ってください。●配管厚は0.8mmが前提条件です。(JIS規格の配管) ●フレアは新冷媒対応に再加工し、φ12.7mmの既設配管の場合はフレアナットの変更が必要です。

**R32冷媒は、R410Aと同等の設計圧力であり、施工、サービス時の工具、部材等はR410Aと同じものがご使用になれます。**

**R32** ※配管工具はR32またはR410A用をご使用ください。※一部の機種では、接続配管径の仕様が異なりますので、この場合は買い替え後のエアコンに合った新しい配管をご使用ください。

●既設配管が2分(φ6.35mm)・4分(φ12.7mm)の場合、異径継手(現地調達)を使用することで、2分(φ6.35mm)・3分(φ9.52mm)の機種に再利用可能です。(2.8~5.6kWの機種)



## FH、FE シリーズ ▶P8

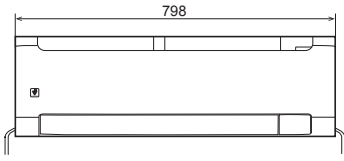

	2.2kW	2.5kW	2.8kW	4.0kW	4.0kW (FE)	5.6kW
プラグ形状	単100V 15A 平行		単100V 20A アイエル	単200V 15A タンデム		
長さ	左出し:1.1m 右出し:1.8m		左出し:0.75m 右出し:1.4m			

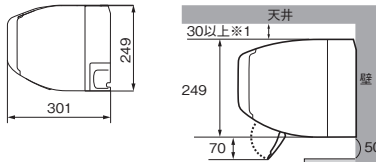
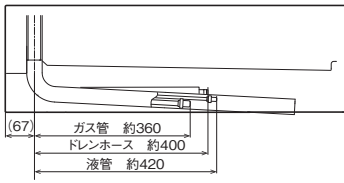

※1 室内機の背面で仕込配管接続する場合:50mm以上  
 ※2 設置可能な障害物の奥行き  
 ●室内機本体は壁から左右50mm以上離してください。

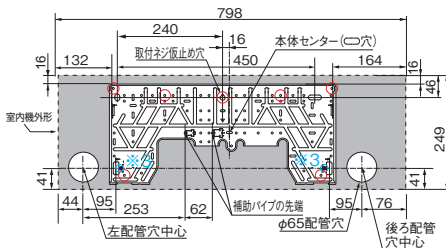

	2.2kW	2.5kW	2.8kW	4.0kW	5.6kW
液管(細管)	6.35(2分)				
ガス管(太管)	9.52(3分)				

## FJ シリーズ ▶P9

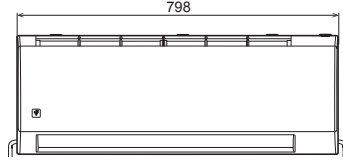

	2.2kW	2.5kW	2.8kW
プラグ形状	単100V 15A 平行		
長さ	左出し:0.6m 右出し:1.3m		

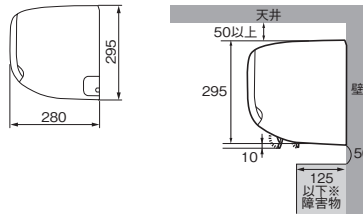
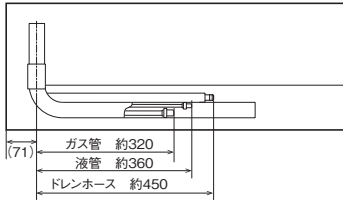

※設置可能な障害物の奥行き  
 ●室内機本体は壁から左右50mm以上離してください。

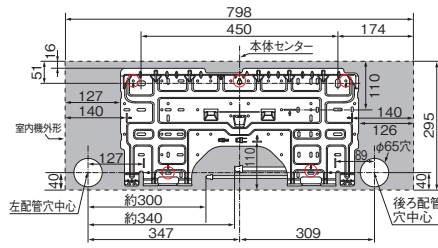

	2.2kW	2.5kW	2.8kW
液管(細管)	6.35(2分)		
ガス管(太管)	9.52(3分)		

## FC シリーズ ▶P9



	2.2kW	2.5kW	2.8kW	3.6kW	4.0kW
プラグ形状	単100V 15A 平行			単100V 20A アイエル	
長さ	左出し:0.6m 右出し:1.3m				

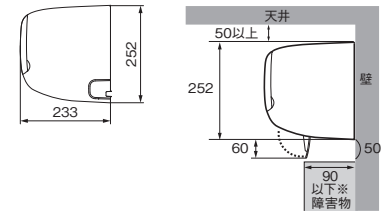
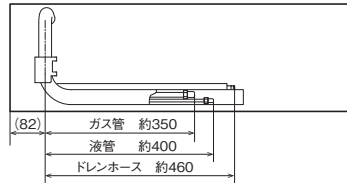

※設置可能な障害物の奥行き  
 ●室内機本体は壁から左右50mm以上離してください。

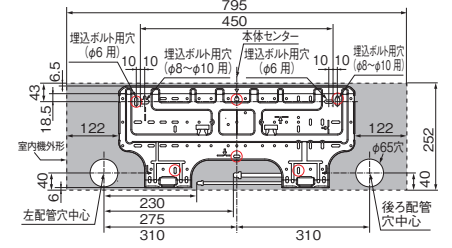

	2.2kW	2.5kW	2.8kW	3.6kW	4.0kW
液管(細管)	6.35(2分)				
ガス管(太管)	9.52(3分)				

リースは6ヶ所以上)を固定してください。推奨の穴位置に○があります。※3 配管穴中心は、穴径により位置が異なりますので据付板の刻印をご確認ください。

FJシリーズ AU-22UFJY  
 FCシリーズ AU-25UFCY

FCシリーズ AU-22UFCY

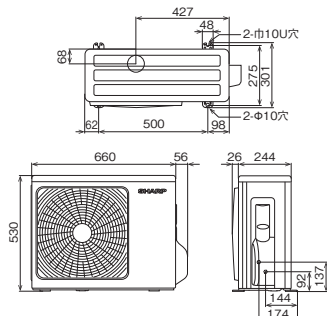
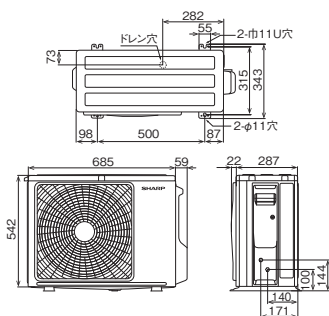

### 設置に際しての留意点

室外機の設置スペースは以下の条件をお守り下さい。

- ・下図(A)(B)(C)(D)のうち少なくとも2方向は付近に障害物がないよう開放する。
- ・開放していない方向は下図寸法以上の間隔をとる。
- ・天面方向は原則として開放する。

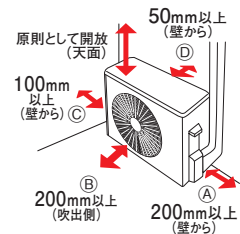

## 商品ご理解のために

■冷暖房両用型エアコンご使用について ①外気に含まれた熱を集め、お部屋に運んで暖房するのがヒートポンプです。②暖房能力の表示は日本産業規格C9612に定められている〔外気温7℃、室温20℃〕の条件で運転した場合を示しています。③お部屋全体を暖める温風循環式ですから、暖まるまでしばらく時間がかかります。④外気温が下がり、湿度が高い時には室外の熱交換器に霜が付き、そのままでは暖房効果が下がります。そのため自動除霜装置が働きますが、この間いったん暖房運転は止まり、もとの運転に戻るまで5〜15分程度の時間がかかります。なお、除霜運転でつけた霜が室外ユニットから湯気や水となって出ることがあります。排水工事をされる場合は販売店にご相談ください。(有料)⑤外気温が低すぎて能力が不足する場合は、他の暖房器具と併用してお使いください。⑥ヒートポンプ式の暖房の特性として、外気温が下がるにつれ、暖房能力も低下します。⑦インバーターエアコンについて⑧インバーターエアコンは、冷暖房能力をカタログに記載されている最大、最小の範囲内で連続かつ自動的に変化させますので、快適で効率のよい運転を行います。⑨実際にお使いになる場合は、その時の外気温、お部屋の広さや構造、向きなどにより、能力値、消費電力値は変わります。たとえば外気温が高い時など、条件が良い場合は能力を上げて運転しますので、消費電力も少なくてすみ、また外気温が低い時など、条件が悪い場合は能力を大きくしなければならぬので、その分消費電力も多くなります。⑩エアコンをお選びになる時は、据え付けのお部屋の面積や条件をお調べになり、販売店とよくご相談のうえ、お決めください。⑪エアコンを据え付ける場所は、障害物のないお部屋のすずみまで風の行き渡る所への据え付けが望まれますので、販売店とよくご相談ください。●本カタログに掲載された製品は日本国内仕様です。海外では使用できません。●家電ワイヤレスアダプターを接続される場合、販売店にご相談ください。●このカタログのお部屋のめやすが幅をもっているのは、お部屋の構造、向きなどの条件によって冷暖房効果が異なるためです。このカタログではJIS規格に基づき、右記の条件で表示しています。お部屋の条件を考慮して販売店にご相談ください。●エアコンの補修用性能部品の保有期間は製品の製造打切後10年です。●電気設備基準により、漏電しゃ断器取付の必要な場合がありますので、販売店または電力会社の最寄りの営業所にご相談ください。●エアコン停止中もマイコン機能保持のため若干量の電力を消費しています。長時間ご使用にならない場合は電源プラグを抜いてください。●赤外線搬送リモコンは、他の電気機器との相互干渉により、受信不可や誤作動することがあります。●外の温度・湿度が高い時、冷房運転の際に断熱材のない壁・天井及び窓に発露する場合があります。●微量のオゾンが発生しますが、森林などの自然界に存在するのと同程度の量で、健康に支障はありません。●エアコン付近では、フッ素樹脂やシリコンを配合した化粧品などは使わないでください。本体内部にフッ素樹脂やシリコンが付着し、プラズマクラスターイオンが発生しなくなることがあります。

8~10畳  
13~16㎡  
鉄筋アパート  
南向き  
中間階  
洋室の場合10畳

■エアコン設置・移設に際して 切削油など鉱物油の立ち込める場所、工場など電圧変動の多いところ、電磁波を発する作業場、調理場など油の飛沫や蒸気の多いところ、動物の尿がかかるなどアンモニアの影響を受けるところ、サルムームなど長時間直射日光が室内機にあたることへの設置は避けてください。また、車両・船舶への設置はできません。移設をされる時は、お買い求めの販売店にご相談ください。なお、ご使用のエアコンの中には移設時に再度冷媒を封入する必要がある場合があります。この場合は冷媒封入費用が必要です。

■塩害について 海浜地区や温泉地帯など、周囲の環境が特殊な場所でご使用になる場合にはお求めの販売店とよくご相談ください。

■省エネのための上手な使い方 ①温度設定は適切に…冷えず、暖めすぎにならないよう、こまめに温度調節を。例えば冷房時は1℃高め、暖房時は1℃低めでそれぞれ約10%も省エネになります。②フィルターはいつも清潔に…フィルターが目づまりは、冷暖房効果を弱めます。例えばフィルター掃除をせずにゴミやホコリ等がつまると、電気代で約5〜10%のムダ使いになります。③タイマーを有効に…おやすみの時や、おでかけの時、タイマーを活用して必要な時間だけ運転しましょう。電気のコストが省けます。④室外機のまわりをふさがずに…室外機の吹出口に障害物があると、冷暖房効果を弱め電気のムダになります。⑤窓にはカーテン・ブラインドを入れ、夜間はカーテン・ブラインドで室内の熱の漏れを防ぎましょう。とくに夏場は直射日光を防ぐと、約5%の省エネ効果があります。

■カタログについて ●カタログに掲載された機種の中で、品切れになるものもありますので、販売店におたしかめのうえ、お選びください。(★印の商品は数量に限りがありますので、品切れのときはご容赦ください) ●製品改良のため、仕様の一部を予告なく変更することがあります。 ●画面はすべて、ハメコ合成です。画面及び商品の色調は印刷のため実物とは異なる場合もありますのであらかじめご了承ください。 ●「取扱説明書」がシャープエアコンのホームページでご覧いただけます。https://jp.sharp/support/air\_con/download.html ●J-Mossの対応については、次のウェブサイトをご参照ください。https://corporate.jp.sharp/eco/data\_list/greenseal/jmoss/<QRコードから誘導されるサイトについてのご注意> ●当サイト及び動画の視聴は無料ですが、通信料金はお客様のご負担となります。 ●QRコードは株式会社デンソーウェブの登録商標です。

## ●グリーン購入法適合商品について

このマークのついた商品は、グリーン購入法(国等による環境物品等の調達推進に関する法律)が定める基準をクリアしている、環境に配慮した商品です。

「グリーン購入法」とは、国の各機関などに対し、環境に配慮した商品の優先購入を義務づける法律で、2001年4月1日から施行されました。(地方公共団体、事業者や国民に対しても、できる限り同法に適合した商品を選択するように推進されています。)



プラズマクラスターイオンおよびプラズマクラスター、Plasmaclusterはシャープ株式会社の登録商標です。



COCORO+(ココロプラス)ブランドマークおよびCOCORO AIRは、シャープ株式会社の登録商標です。

●地球環境保全への取り組み【エコロジー工事】(真空ポンプ方式によるエアバジ)エアコン業界ではオゾン層保護・温暖化防止のため、据付工事の際にも冷媒を大気に出さない「エコロジー工事」を推進しております。この工事には専門工具や専門的な知識・技術が必要とし作業時間を要しますので、工事費用への影響も想定されますが、地球環境保全のため、適切な据付工事の実施にご理解くださいますようお願いいたします。



シャープ株式会社 SAS事業本部は、ISO(国際標準化機構)が制定している品質マネジメントシステムに関するISO9001、環境マネジメントシステムに関するISO14001の認証を取得しています。シャープ株式会社 SAS事業本部 大阪府八尾市北亀井町3丁目1番72号

## ルームエアコンの性能検定表示について



## ルームエアコン保証期間のお知らせ

一般社団法人日本冷凍空調工業会のルームエアコン検定制度に登録されている製品には、性能表示が適正であることを示す検定マークが表示されています。

冷媒回路	保証期間5年
その他	保証期間1年

●冷媒回路とは、圧縮機、冷却器、凝縮器、本体配管などを示します。

●ご使用の前に、「取扱説明書」と「工事説明書」をよくお読みのうえ正しくお使いください。●このカタログに掲載の商品は一般家庭用です。イヌ・ネコなどのペットの管理、動物の飼育、植物の栽培、食品・精密機器・美術品の保存などの特殊用途には使用しないでください。品質の劣化や低下、もしくはエアコンの故障、生物の正常な生育の障害などの原因につながる可能性があります。●エアコンには電気工事等が必要です。お買い上げの販売店又は専門業者にご相談ください。配線等の据え付け工事に不備があると感電や火災の原因になることがあります。●指定の冷媒(R32/R410A)以外は絶対に使用(冷媒補充・入替え)しないでください。指定の冷媒(R32/R410A)以外を使用された場合、機器の故障や安全性の確保に重大な障害(火災・爆発)をもたらすおそれがあり、弊社は一切その責任を負いません。封入冷媒の種類(R32/R410A)については、機器付属の取扱説明書及び機器本体の銘板にも記載されています。●お客様自身でエアコンの据付・取外し等の諸工事を行わないでください。作業中に機器の落下や破裂等により重大なケガをもたらすおそれがあります。●上記のことを守らなかった場合は、機器の故障や安全性の確保に重大な障害をもたらすおそれがあり、弊社は一切その責任を負いません。

●エアコンのクリーニングは、高い専門知識が必要です。お客様自身でエアコン内部の洗浄をしないでください。誤った方法でクリーニングを行うと、内部に残った洗浄剤で樹脂部品の破損・電気部品の絶縁不良などが発生し、最悪の場合は、発煙・発火に至るおそれがあります。過去にエアコンクリーニングを行い、下記の症状が出ている場合は、電源プラグを抜いて、必ず販売店に点検をご依頼ください。●風量が調節できない。●停止しても風が止まらない。●異常な音やガタガタと振動がする。●運転してもすぐに停止する。●こげ臭いにおいがする。

●経年劣化に係る安全上の注意 ●ルームエアコンは長期使用製品安全表示制度の対象商品です。●機器本体には「製造年」「設計上の標準使用期間」「経年劣化についての注意喚起」の表示をしてあります。●長期にわたりお使いいただく場合、火災・けが等の事故に至るおそれがありますので、音やにおいなど製品の変化にご注意ください。

愛情点検 長年ご使用の製品はこまめな点検を! こんな症状はありませんか? ●電源コードやプラグが異常に熱い。●電源プラグが変色している。●焦げくさい臭いがする。●ブレーカーが頻りに落ちる。●架台や吊り下げ等の取付部品が腐食していたり、取付がゆるんでいる。●室内機から水漏れがする。●スイッチを入れても動かない時がある。●コードを折り曲げると通電しなくなり、直るとまた通電する。●自動的に切れるはずなのに切れない時がある。●本体ケースが変形している。●モーターの回転が止まったり遅かったり不規則な時がある。●その他の異常や故障がある。

故障や事故防止のため、スイッチを切り、電源プラグをコンセントから抜き、必ず販売店に点検をご依頼ください。なお、点検・修理に要する費用は、販売店にご相談ください。

●ご購入の際は、購入年月日・販売店名など所定の事項を記入した「保証書」を必ずお受けください。●製造番号は、安全確保上重要なものです。お買い上げの際は、商品本体に製造番号が表示されているかお確かめください。●「オープン価格」の商品は、希望小売価格を定めておりません。価格については販売店にお問い合わせください。●このカタログについてのお問い合わせは、お近くの販売店にご相談ください。もし、販売店でお分かりにならないときは、下記のオンラインサポートにアクセスください。

人に寄り添う、シャープの会員サービス COCORO MEMBERS 今すぐ登録! https://cocoromembers.jp.sharp/ COCORO STORE シャープのオンラインストア

ご質問、お困りごとは、気軽にアクセス。しっかりアシスト! SHARP オンラインサポート https://jp.sharp/support/ ●お客様ご相談窓口 固定電話からはフリーダイヤル 0120-078-178 携帯電話からはナビダイヤル 0570-550-449 ※フリーダイヤル・ナビダイヤルをご利用いただけない場合は、050-3852-5405 <受付時間>(年末年始を除く) ○月曜日～土曜日:午前9時～午後6時 ○日曜日・祝日:午前9時～午後5時

シャープ株式会社 本社 〒541-8522 大阪市中央区久太郎町2丁目1番25号 https://jp.sharp

このカタログの内容は、2026年4月現在のものです。 H.60 [AY264DJ] ② 表示を正しく家電公取協会員 ●このカタログは環境に配慮した植物油インキを使用しています。 VEGETABLE OIL INK