

# SHARP®

## 業務用電子レンジ

# 取扱説明書

形名

アール イー

ピー

# RE-7600P



お買いあげいただき、まことにありがとうございました。  
ございました。

この取扱説明書をよくお読みのうえ、  
正しくお使いください。

- ご使用前に、「安全上のご注意」を必ずお読みください。
- この取扱説明書は、いつでも見ることが  
できる所に必ず保存してください。

## もくじ

ページ

はじめに	安全上のご注意 必ずお守りください ……	2
	使用上のお願い ……	5
	設置について ……	6
	各部のなまえ・付属品 ……	7
	使える容器・使えない容器 ……	10
	この製品のできること ……	11

使いかた	メモリー加熱 ……	12
	手動加熱 ……	14
	庫内灯の設定 ……	16
	音の設定 ……	17
	メモリーロック・解除 ……	18
	使用回数・時間の調べかた ……	19

必要なとき	お手入れ ……	20
	保証とアフターサービス ……	22
	故障かな? ……	23
	仕様 ……	裏表紙

出力番号とレンジ出力の関係

登録済み加熱内容(出力1900W)

# 安全上のご注意

人への危害、財産への損害を防ぐため、お守りいただくことを説明しています。

■誤った使いかたで生じる内容を次のように区分して、説明しています。

 **危険** 「死亡または重傷を負うおそれが高い」内容。

 **警告** 「死亡または重傷を負うおそれがある」内容。

 **注意** 「軽傷を負う、または財産に損害を受けるおそれがある」内容。

■お守りいただく内容の種類を次の図記号で説明しています。

 してはいけないこと。

 しなければならないこと。

## 危険



### 高圧部品に触らない

- 自分で絶対に分解・修理・改造をしない (感電・火災・けがの原因)  
万一、異物が入った場合や修理は、お買いあげの販売店、またはお客様ご相談窓口にご連絡ください。(22ページ)



- 吸排気口や穴などに、ピンや針金などの金属物や異物を入れない (感電・けが・故障の原因)

## 警告



**食品を加熱しすぎない** 発煙・発火のおそれがありますので、様子を見ながら加熱します。

- 特に注意する食品**
- 少量のもの ●水分の少ないもの パン・さつまいもなどの根菜類
  - 高温になりやすいもの あんまんなど
  - 油が付いたもの バター付きパン・フライのものなど
  - 油脂分の多いもの 牛乳・生クリームなど

**卵(ゆで卵・うずら卵含む)など、膜や殻付きのものは加熱しない**  
(破裂、やけどの原因)

- おでんの卵、目玉焼きなどは、**爆発し、大変危険です**  
※ 卵をレンジ加熱するときは、必ず溶きほぐしてください。
- 膜(いかなど)や殻付き(クリなど)のものは、切れ目や割れ目を入れる  
衝撃で食器が割れることがあります

**飲み物を加熱しすぎない** (破裂、やけどの原因)

突然沸とうにより、飛び散り・やけどのおそれがあります。

- 水・お酒・コーヒー・牛乳(豆乳)は、突然沸とうして飛び散り(突沸)、やけどをすることがあります
- 低めの広口容器を使う ●加熱前・加熱後にかき混ぜる
- 乳幼児のミルクは、仕上がり温度を確認する

**加熱をしすぎたとき** そのまま1~2分程度庫内で冷ましてから取り出してください。

**警告**

**3極プラグは、3相200Vコンセントには絶対に挿入しない** (感電するおそれ)

**熱に弱いものを近付けない**

- たたみ・じゅうたん・テーブルクロスなどの敷物の上に置いたり、カーテンなどの燃えやすいものの近くに置かない (変形・変色・反りの原因)
- スプレー缶を近付けない (引火や破裂の原因)

**ホースなどによる水洗いをしない**

- 外郭・オープンへのホースなどによる水洗いはしない (感電・発煙・発火の原因)  
誤って水がかかった場合は、そのまま使用せず、必ず販売店に点検・修理を依頼する

**子供だけで使わせない**

- 幼児の手の届く所で使わない (感電・やけど・けがの原因)

**電源プラグやコードは、乱暴に扱わない**

- ゆるんだコンセントは使わない ● 傷んだ電源プラグやコードは使わない
- 傷付けたり、変形させない (加工する・高温部[排気口]に近付ける・無理に曲げる・引っ張る・ねじる・束ねる・重い物をのせる・挟み込むなどすると、コードが破損し、火災・感電・ショートの原因)



アース線接続

**確実にD種接地工事されたコンセントを使用する**

(故障や漏電のときに、感電のおそれ)

ガス管や水道管、電話や避雷針のアース線には絶対に接続しないでください。  
(法令で禁止されています)

水気や湿気の多い所に設置する場合は、必ずアース工事(D種接地工事)をするように法律で義務付けられています。水気のある場所ではさらに、漏電しゃ断器の取り付けも義務付けられています。



プラグを抜く

**お手入れは、必ず電源プラグをコンセントから抜き、冷めてからおこなう また、ぬれた手で抜き差ししない**

(感電・やけど・けがの原因)



**コンセントは単独で使う**

- 定格20A以上・単相200Vの専用ブレーカーにつながれたコンセントを単独で使う  
(他の器具と併用した分岐コンセント[延長コード]を使うと異常発熱し、発火・感電の原因)

**異常・故障時には、直ちに使用を中止する**

すぐに電源プラグを抜いて、販売店に点検・修理を依頼する (発煙・発火・感電・けがのおそれ)

- 電源プラグやコードが異常に熱くなる。
- 自動的に切れないときがある。
- コゲ臭いにおいがしたり、異常な音や振動がする。 ● スタート操作をしても加熱しない。
- ドアに著しいガタがある。 ● 触れるとビリビリと電気を感じる。
- ドアや庫内に著しい変形がある。 ● その他の異常や故障がある。

- 電源プラグは、根元まで確実に差し込む (発火の原因)

- 定期的に電源プラグに付いたほこりを乾いた布で拭き取る (ほこりがたまると、火災の原因)

**ビン・密封容器の栓やフタをはずす**

- 加熱のしすぎになり破裂します (容器が破裂して、やけどやけがの原因)

## …安全上のご注意(つづき)

### 注意



**電源プラグを抜くときは、コードを持って引き抜かない**  
(断線やスパークして、発火の原因)

- 金属類やアルミホイルなどを使用して、レンジ加熱しない  
レトルト食品・金串・アルミケース・アルミテープなどを加熱しない。
- 鮮度保持剤(脱酸素剤)を入れたまま、加熱しない  
(火花が出て製品を傷めたり、食品の発煙・発火の原因)

**庫内が汚れた状態で加熱しない**

- 庫内やドアに油・食品カス・煮汁を付けたままで放置したり、加熱したりしない  
(発火・発煙・さびの原因)

**加熱後の庫内やドアに水をかけない**

- 庫内に衝撃を加えたり急冷したり、使用中のドアにも水をかけない(割れるおそれ)

**加熱以外に使わない**

**カラ(食品なし)の状態でもレンジ加熱しない**

- 過熱・異常動作して、発火することがあります。また、庫内を収納庫として使わない

**庫内の食品が燃え出したときは、ドアを開けない**

ドアを開けると酸素が入り、勢いよく燃えます

- 次の処置をしてください
  1. ドアを閉めたまま、**停止・取消**を押す。
  2. 電源プラグを抜く。
  3. 本体から燃えやすいものを遠ざけ、鎮火するのを待つ。
- 鎮火しない場合は、水か消火器で消火する
- そのまま使用せずに、必ず販売店に点検を依頼してください

**ドアを傷めない、物を挟まない**

- 庫内やドアに物をぶつかけたり、ドアに物を挟んだまま使わない  
(電波漏れやドアガラスが割れるおそれ)
- ドアやハンドルに無理な力を加えない  
(本体が倒れて、けがをしたり、電波漏れの原因)



接触禁止

**高温部分に触らない**

- 加熱中や加熱後しばらくは、高温箇所(ドア・キャビネット・庫内・排気口・容器など)に  
触らない(やけどの原因)
- ※食品の出し入れは、乾いたミトンなどをご使用ください。



プラグを抜く

**長期間使用しないときは、電源プラグを抜く**

(絶縁劣化などで感電や漏電・火災の原因)



**ラップをはずすときは、注意する**

蒸気が一気に出て、やけどをすることがあるので、ゆっくりはずします。

## 安全な場所に設置する

### ⚠ 注意



- 製品の周りにすきまがあっても、5面で囲まれているところに設置しない (過熱による変形・発火や故障の原因)
- 電源プラグやコードを製品で壁などに挟み込まない (火災・感電・ショートの原因)
- 吸気口・排気口 (7 ページ) をふさがない (過熱による発火や故障のおそれ)
- 蒸気や水のかかる所や火気の近くで使わない (感電・漏電の原因)
- 製品の上は、高温になるため、物を置いたり、近付けない



- 丈夫で安定した水平な場所に置く (騒音や振動、ガタ付きの原因)
- 天面・両側面に開放空間を設ける (過熱して発火や故障のおそれあり)  
左側はぴったり付けて設置すると、ドアが途中までしか開きません。  
右記の記載寸法を離しても、排気に加熱中の油や湯気が混じり、排気口付近の壁が汚れたりすることがあります。
- 2段積みする場合は、必ず固定金具を取り付けて設置する (ドア開閉により上段の製品が落ち、けがのおそれあり)  
2段積みの設置方法 (6 ページ)
- 製品が転倒・落下した場合は、外部に損傷がなくても使用せず、点検を依頼する (感電・電波漏れの原因)

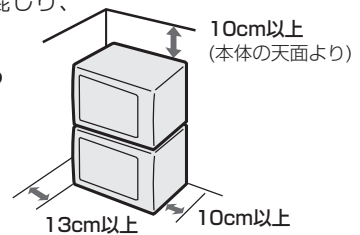

### お願い

- テレビ、ラジオから4m以上離す。(雑音や画像が乱れる原因)
- 製品の近くでは無線LAN機器の通信性能が低下することがあります。  
無線LAN機器の取扱説明書などをお読みのうえ、ご使用ください。

## 使用上のお願い

### お守りください

#### 金属容器など、金属類は使わない

火花が出て、製品を傷めます。



#### レトルト食品や缶詰は、移し替える

アルミなど金属製の容器では、容器の中があたたまらず、火花が出て製品を傷めます。



#### キーは無理な力で押さない

キーを金属物または鋭利なもので押さないでください。

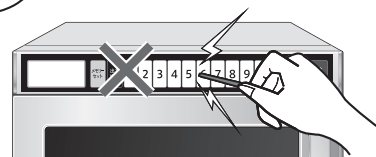

#### こまめにお手入れをする

アンテナカバー、庫内やドア内側は、こまめに、  
エアフィルターは、週に1回お手入れしてください。(21 ページ)  
庫内底面に付着した食品カスなどは、発煙・発火の原因になります。

# 設置について

正しく電源工事をします 電気工事は、電気工事店に依頼しましょう

## 電源の準備

この製品は、アース極付きのコンセントの準備が必要です。

- 電源：単相200V(対地電圧150V以下)で20A以上の専用配線をしてください。
- コンセント：D種以上の接地工事を施した3極20A250V(1極接地用)のものを使用してください。

ご注意

- 3相200Vの電源は、絶対に使わないでください。
- 市販の節電装置は、使わないでください。電子レンジの特性上、節電効果はありません。また、誤って使用すると故障のおそれがあります。

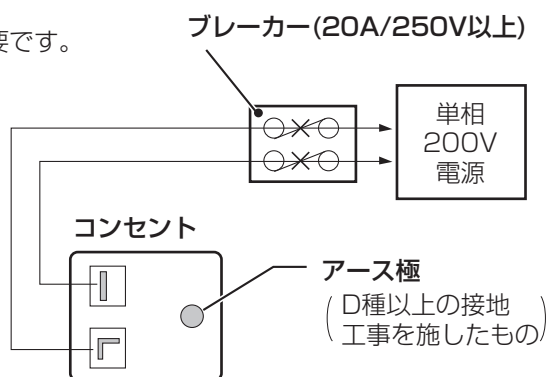

## 2段積み の 設置方法 ※3段積みはしないでください

### 固定金具の取り付け手順

必ず、固定金具を使います。



#### 固定金具

製品背面左下にビス止めされています。

- 製品を2段積みして、それぞれの固定金具をはずし、裏返して矢印先の箇所に取り付けます。

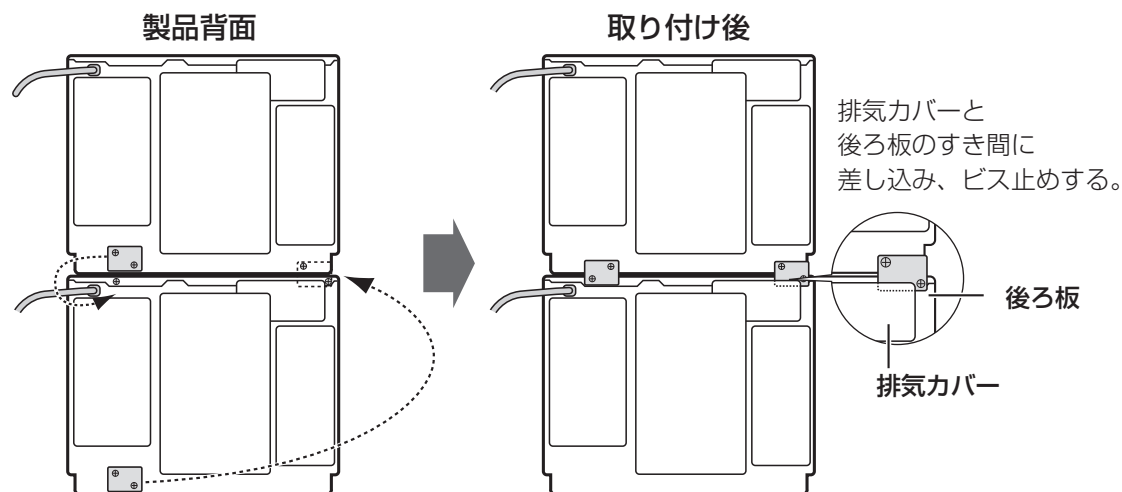

ご注意

- 製品を移動する際は、必ず電源プラグを抜き、庫内をカラにしてください。(感電やけがのおそれあり)

# 各部のなまえ・付属品

## 前面

### 庫内灯

点灯や消灯、明るさなどが調節できます。(16ページ)

### 操作部 (8ページ)

### アンテナカバー

電波の出口カバーです。汚れたら、はずして清掃してください。(20ページ)

### フラットテーブル

中央の□は、食品置き位置です。

### エアフィルター (吸気口)

ほこりの侵入を軽減します。週に1回取りはずして清掃してください。(21ページ)

### フィルターつまみ

エアフィルターを取りはずすときにつまみます。

### ドア (ガラス製)

### ラッチヘッド

食品の出し入れ時に引っ掛けないようご注意ください。

**ハンドル** ハンドルを握り、手前に引くとドアが開きます。

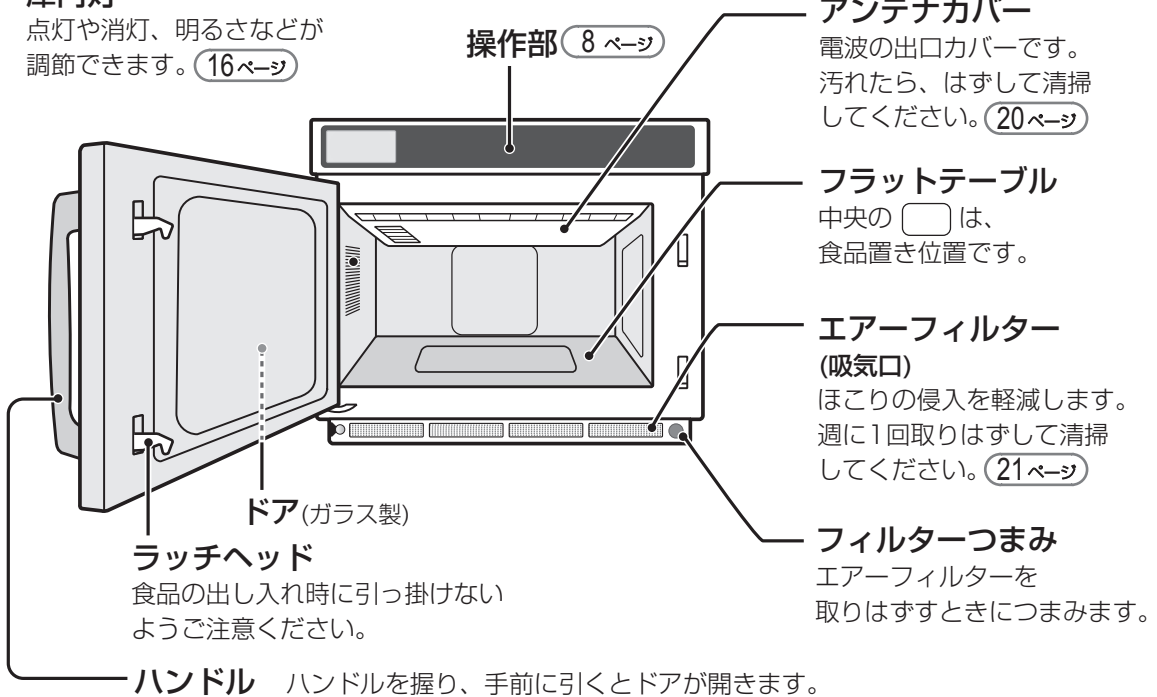

## 背面

### 排気口

### キャビネット

### 電源コード

### 電源プラグ

専用コンセントをお使いください。

### 固定金具

2段積み of 設置に使います。(6ページ)

### 排気口

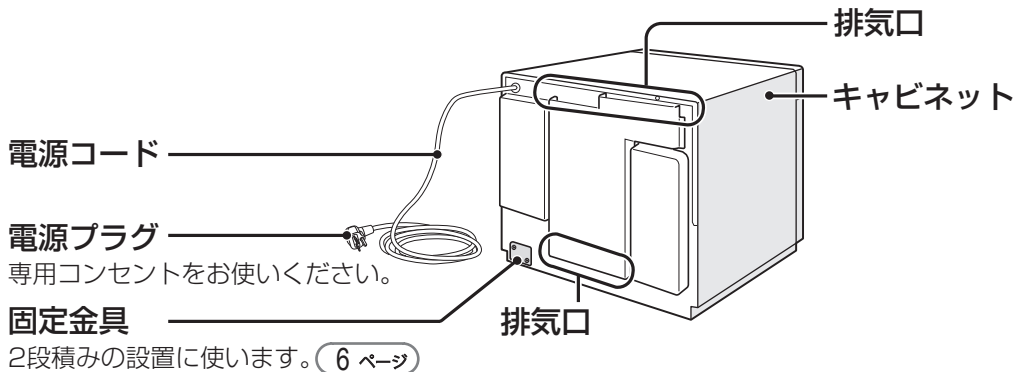

## 付属品 (各1)

- メモリーステッカー  
操作部に貼り付けて使います。

- 取扱説明書  
当商品は日本国内向けであり、日本語以外の説明書はありません。  
This model is designed exclusively for Japan, with manuals in Japanese only.



## …各部のなまえ(つづき)

### 操作部

(説明のためにすべてを表示しています)

#### 表示部

加熱時間・出力番号・メモリー番号などが表示されます。  
加熱中には残り時間を表示します。

点灯するとエアークフィルターの清掃時期です。(21ページ)

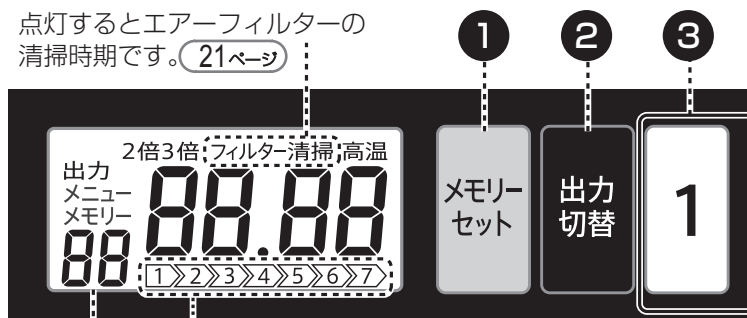

ステップ加熱の表示

出力番号とメモリー番号を表示。

### 1 メモリーセットキー

- 加熱内容の登録、変更、庫内灯や音の設定などで使います。

### 2 出力切替キー

- キーを押すごとに、レンジ出力が切り替わります。押し続けると早送りできます。

**出力番号とレンジ出力の関係** 下表の14~0の出力番号で表示されます。

出力番号(表示)	14	13	12	11	10	9	8	7
レンジ出力	1900W	1800W	1700W	1600W	1500W	1400W	1300W	1200W
出力番号(表示)	6	5	4	3	2	1	0	
レンジ出力	1100W	1000W	750W	500W	250W	150W	0W	

### 3 数字キー

- 加熱時間や登録番号(メモリー番号)を合わせるときに使います。  
登録できるメニュー数は、30(うち「1」~「10」は登録済み)メニューです。(下表参照)  
メモリー番号は、「メニューメモリー」として表示されます。

**登録番号としての使いかた** 一つのキーを1~3回押すことで使い分けます。

1 …1回押し:「1」、2回押し:「11」、3回押し:「21」

2 …1回押し:「2」、2回押し:「12」、3回押し:「22」

0 …1回押し:「10」、2回押し:「20」、3回押し:「30」

※2回押し・3回押し  
のときは、続けて押し  
します。

- あらかじめ、登録番号「1」~「10」に加熱時間が登録されています。

登録番号(メモリー番号)	1	2	3	4	5
加熱時間	10秒	20秒	30秒	40秒	50秒
登録番号(メモリー番号)	6	7	8	9	10
加熱時間	1分	1分10秒	1分20秒	1分30秒	1分40秒

レンジ出力は  
すべて1900W  
です。



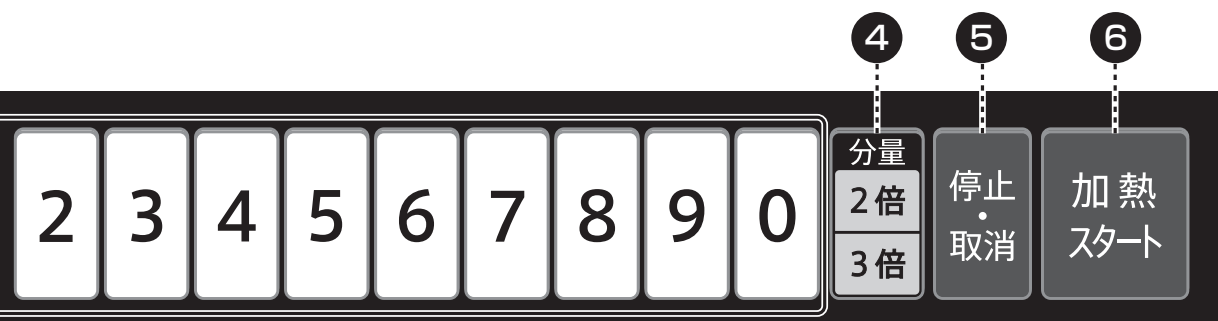

#### 4 分量キー(2倍・3倍) (13ページ)

メモリー番号に登録した食品分量の2倍量・3倍量の食品を加熱するときに使います。メモリー番号を押す前に、押します。

- **2倍**を押すと元の加熱時間の1.8倍、**3倍**を押すと2.6倍になります。

##### 【倍率変更の操作方法】

- ロック解除操作をします。(18ページ)
- ドアを閉めて、以下の操作をします。  
**メモリーセット**を押す→**2倍**または**3倍**を押す→変更したいメモリー番号を押す  
 →**出力切替**を押す→**数字キー**で倍率※を合わせる→**メモリーセット**を押す  
 ※設定可能範囲は0.01～9.99倍まで。

##### 【倍率の確認方法】

- ドアを開けて以下の操作をします。  
**停止・取消**を2秒押し、  
 (ピットになったらすぐに)**2**(2倍登録の内容)または**3**(3倍登録の内容)を押す  
 →(メモリー番号順に加熱倍率が表示されます)

##### 表示確認中に**停止・取消**を押すと

- 表示が停止します。
- 確認を続ける場合は、**加熱スタート**を押します。
- 表示停止中に**数字キー**を押すと、押したメモリー加熱の内容を表示します。

#### 5 停止・取消キー

途中で加熱をやめるときや、操作を間違えたときに押します。

#### 6 加熱スタートキー

加熱をスタートするときに押します。

# 使える容器・使えない容器

## ○ 使えます

耐熱性のある  
ガラス容器、  
陶器・磁器

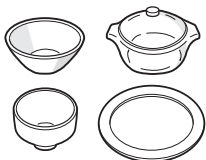

- ただし、急熱・急冷すると割れることがあります。
- 色絵やひび、金・銀模様のある器は傷めたり、火花が出るので使えません。

耐熱性140℃以上の  
プラスチック容器・  
シリコン容器・ラップ

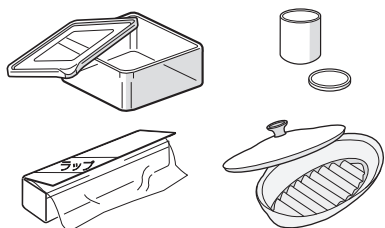

- ただし、砂糖や油分の多い料理は、高温になり、変形したり、溶けたりするため使えません。
- 密閉容器などを使うときは、**フタをはずしてください。**  
加熱のしすぎで発煙・発火、突然沸とう(汁物)の原因になります。
- 電子レンジ加熱用の表示があるものをお使いください。
- フタははずして使います。

## × 使えません

耐熱性のない  
ガラス容器



- 強化ガラス・カットガラス・クリスタルガラスなども使えません。

漆器、  
竹・木・紙製品

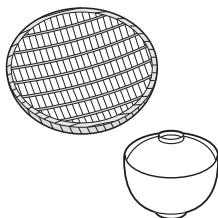

- 塗りがはげたり、ひび割れたり、燃えたりします。
- 耐熱加工されているクッキングシートなどは、パッケージに記載の使いかたであれば使えます。

アルミ・  
ステンレス・  
ホーローなど  
の金属容器、  
アルミホイル

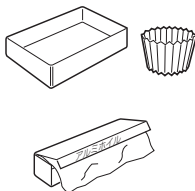

- 火花が出て、製品を傷めます。

耐熱140℃未満の  
プラスチック容器  
(発泡トレーなど)



- スチロール、ポリエチレン、メラミン(幼児用食器など)、フェノール、ユリアは、電波で変質します。

**お願い** 上記以外の容器をご使用になる場合は、容器の販売元または製造メーカーにお問い合わせください。

# この製品でできること

## 加熱の種類／機能

### メモリー加熱

12ページ

数字キーを押すだけで登録されている加熱がスタートします。  
1～30の数字キーに出力、加熱時間を登録することができます。  
1～10は、あらかじめ出力・加熱時間が登録されています。(8ページ)  
(出力1900Wで10秒～1分40秒まで10秒刻み)変更もできます。

### 2倍量・3倍量の加熱

13ページ

分量キー(2倍・3倍)を押すことで、メモリー番号に登録した出力・加熱時間の2倍量・3倍量の加熱ができます。

### 手動加熱

14ページ

レンジ出力と加熱時間を毎回設定して加熱することができます。

### ステップ加熱

15ページ

手動加熱を組み合わせで連続加熱ができます。  
1ステップ～7ステップの7種類まで設定できます。

### メモリーロック

18ページ



使えるキーを制限し、誤使用を防ぎます。  
ロック方法には、2種類(レベル1、レベル2)あります。  
メモリー加熱と手動加熱を使う場合は、レベル1のロック設定をします。  
メモリー加熱のみを使う場合は、レベル2のロック設定をします。  
ロックをすると、メモリー加熱をスタートする際、メモリー番号を押すだけで加熱がスタートします。  
ロックがされていないと、メモリー番号を押したあと、スタートキーを押す必要があります。

### ロック解除

18ページ

メモリー加熱の登録や変更、各種設定(音、庫内灯)の変更をするときは、ロック解除の状態でお操作してください。  
ロックがかかっていると操作ができません。

## 電源／庫内灯／音／使用回数・時間について

- 電源……………電源プラグを差し込み、ドアを開けると電源が入ります。「」が表示しばらく操作をしなかったときや、加熱終了後に、ドアが閉まっていると自動で電源が切れます。  
電源が切れる時間は、加熱した時間により異なります。(約1分～30分)
- 操作途中や一時停止中に、3分以上キー操作をおこなわなかった場合、設定内容は無効になり、「」表示に戻ります。初めからやり直してください。
- 加熱終了後も、ファンが回転し、加熱時間によって回転する時間が異なります。(約30秒～30分)
- 庫内灯……………庫内灯のON/OFFの設定、加熱終了時の点滅、加熱途中の明るさ半減の設定ができます。(16ページ)
- 音……………終了音、フィルター清掃お知らせ音の調節ができます。  
お知らせ音の音量、間隔、高さを変更できます。(17ページ)
- 使用回数・時間……この製品の総使用回数や総使用時間を調べることができます。(19ページ)

# メモリー加熱

登録していた内容で手軽に加熱操作する

※1～10はすでに登録済みです。 (8ページ)

## 登録する

**例** メモリー番号「12」に、レンジ出力1500W、1分30秒を登録する場合

**ロック解除** (18ページ) 操作をしてから、

### ドアを閉めて操作します

登録したいメモリー番号を合わせる



出力番号を合わせる

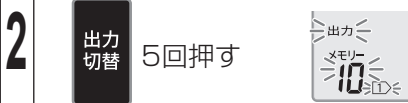

加熱時間を合わせる



登録完了



## 登録した加熱をする

食品を入れて、ドアを閉める



- メモリーロック操作 (18ページ) をするとメモリー番号を押すだけで加熱がスタートします。

## 連続加熱を登録する

**例** メモリー番号「15」に、  
1ステップ：レンジ出力1500W、1分30秒、  
2ステップ：レンジ出力1000W、5分、  
を登録する場合

**ロック解除** (18ページ) 操作をしてから、

### ドアを閉めて操作します

登録したいメモリー番号を合わせる



出力番号、加熱時間を合わせる

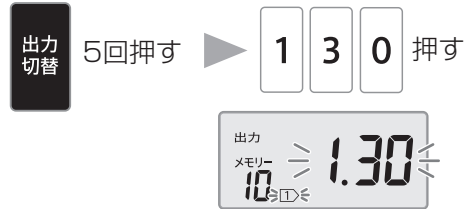

出力番号、加熱時間を合わせる

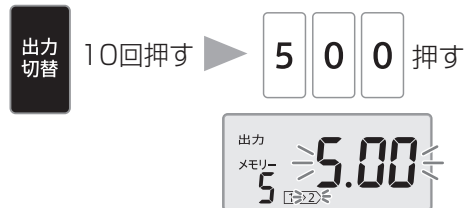

- 3ステップ以降の登録も同じように、出力番号と加熱時間を合わせます。

登録完了



- ステップ表示が点灯し、合計時間が表示されます。

最大設定時間：ステップ加熱の合計

- 出力14～6…15分まで(合計25分)

- 出力5～0……60分まで(合計3時間)

最大設定時間を超えると、**メモリーセット**を押しても登録しません。

## 登録内容を確認する

ドアを開けたままで操作します

停止  
取消

2秒間押す

ピッと鳴ったら  
すぐに

1

押す



- メモリー加熱の内容を順番に2秒間ずつ表示します。  
ステップ加熱を登録している場合は、  
ステップごとの加熱内容も表示します。

表示確認中に「停止・取消」を押すと

- 表示が停止します。
- 確認を続ける場合は、  
「加熱スタート」を押します。
- 表示停止中に数字キーを押すと、  
押したメモリー加熱の内容を  
表示します。

停止  
取消

押す

0

確認終了

## 2倍量・3倍量の加熱をする

メモリー番号に登録した分量の2倍量、3倍量を加熱するときに使います。

例 メモリー番号「12」で2倍量の加熱をする場合

1

食品を入れて、ドアを閉める

2



押す



3

2倍量にしたい  
メモリー番号を  
合わせる



2

2回押す

- ロック解除している場合は、  
「加熱スタート」キー  
操作が必要です。

加熱

ピーッ♪

ドアを開けて  
食品を取り出す

加熱終了

倍率変更の操作方法  
倍率の確認方法

9 ページ

メモリー加熱

## 登録内容を削除する

例 メモリー番号「12」の登録内容を削除する場合

ロック解除 (18ページ) 操作をしてから、

ドアを閉めて操作します

1



押す



3

出力  
切替

押す



2

削除したい番号(メモリー番号)を合わせる

2

2回押す



4

停止  
取消

押す

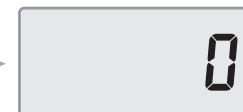

# 手動加熱

レンジ出力と加熱時間を毎回設定する

## 基本的な使いかた

### 1ステップ加熱 **例** レンジ出力1000W、加熱時間1分30秒で加熱する場合

- メモリーロックの**レベル2**に設定している場合は、**ロック解除** **18ページ**操作をしてから、おこなってください。

食品を入れて、ドアを閉める

出力番号を合わせる

**出力切替** 10回押す  
(1000W)



レンジ出力は出力番号(14~0)で表示します。  
最大1900Wです。

1

#### 出力番号とレンジ出力の関係

- 出力切替キーを押すごとにレンジ出力が切り替ります。押し続けると早送りができます。

出力番号(表示)	14	13	12	11	10	9	8	7
レンジ出力	1900W	1800W	1700W	1600W	1500W	1400W	1300W	1200W
出力番号(表示)	6	5	4	3	2	1	0	
レンジ出力	1100W	1000W	750W	500W	250W	150W	0W	

2

加熱時間を合わせる

**1** **3** **0** 押す



最大設定時間

- 出力番号14~6…15分まで  
出力番号5~0…60分まで

3

**加熱スタート** 押す



加熱



ドアを開けて  
食品を取り出す

加熱終了

- 加熱終了後、2分以内であれば、**加熱スタート**を押すだけで同じ加熱ができます。
- 別のものを加熱する場合は **出力切替**、または **停止・取消**を押して、新たに設定します。

## 組み合わせて加熱する (最大7ステップまで設定できます)

### 2ステップ加熱

**例** 1ステップ：レンジ出力1500W、1分30秒、  
2ステップ：レンジ出力1000W、5分を登録する場合

- メモリーロックのレベル2に設定している場合は、**ロック解除** (18ページ) 操作をしてから、おこなってください。

食品を入れて、ドアを閉める

出力番号、加熱時間を合わせる

1  
ステップ



出力番号、加熱時間を合わせる

2  
ステップ



最大設定時間：ステップ加熱の合計

- 出力14～6…15分まで(合計25分)
- 出力5～0…60分まで(合計3時間)

最大設定時間を超えると、**加熱スタート** を押してもスタートしません。

- 3ステップ以降の設定も同じように、出力番号と加熱時間を合わせます。

加熱  
スタート



- ステップ加熱の表示が点灯し、合計時間が表示されます。

加熱  
終了



ドアを開けて  
食品を取り出す

- 加熱終了後、2分以内であれば、**加熱スタート** を押すだけで同じ加熱ができます。

手  
動  
加  
熱



# 庫内灯の設定

## 点灯・消灯・点滅・明るさを設定する

- ①～④は順番で設定しますので、例えば④のみの設定をする場合でも①から表示を確認しながら設定してください。

**ロック解除** 操作 (18ページ) をしてから、  
**ドアを閉めて操作します。**

②、③、④の操作をするときは、  
**メモリーセット** を押したあとすぐに **出力切替** を  
押すと、次の設定表示に切り替わります。

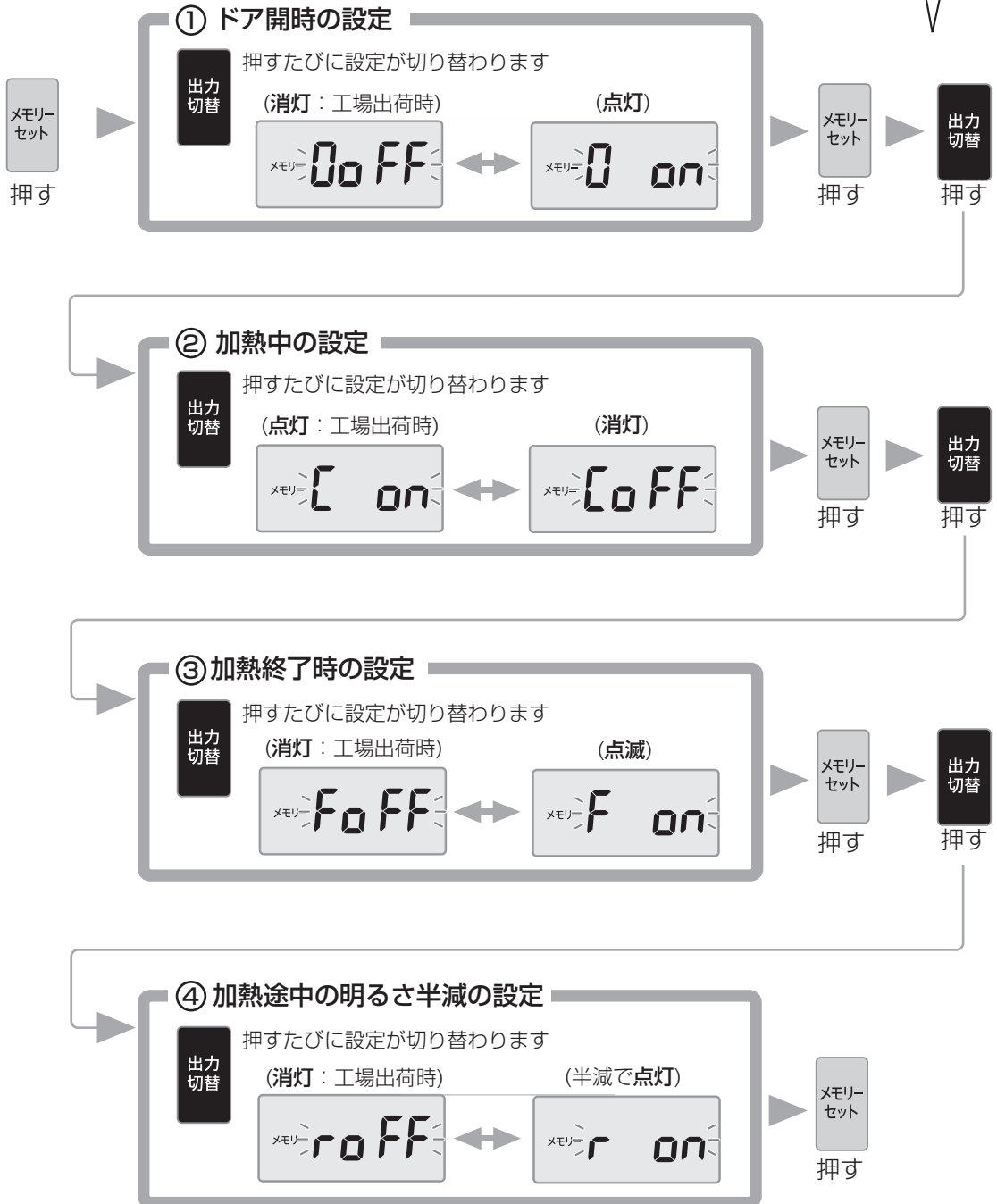

# 音の設定

## 音量・音の間隔・音の高さを設定する

- ①～④は順番で設定しますので、例えば④のみの設定をする場合でも①から表示を確認しながら設定してください。

**ロック解除** 操作 (18ページ) をしてから、  
**ドアを閉めて操作します。**

②、③、④の操作をするときは、  
**メモリーセット** を押したあとすぐに **加熱スタート** を押すと、次の設定表示に切り替わります。

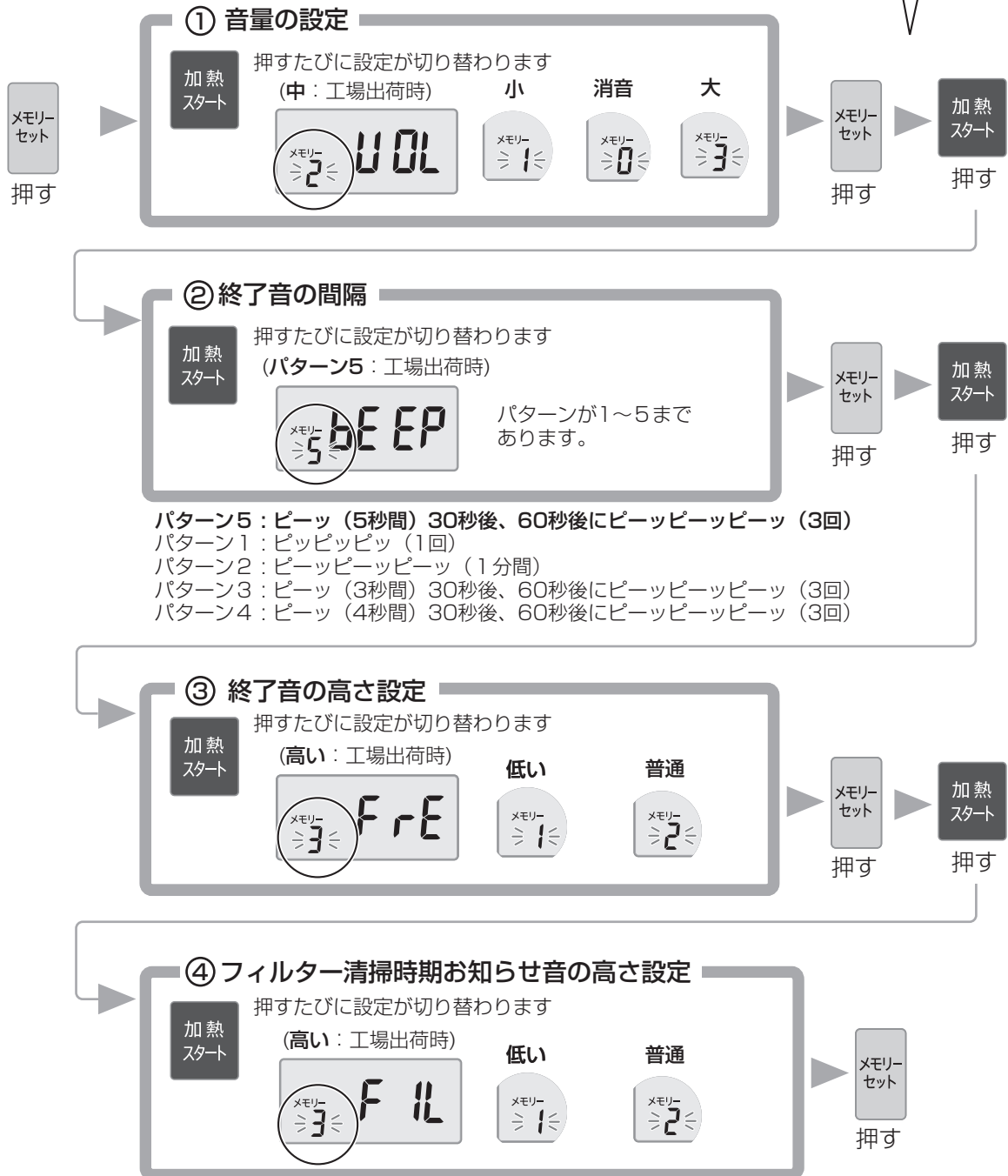

庫内灯の設定／音の設定

# メモリーロック・解除

メモリー加熱登録、登録内容の変更、庫内灯・音の設定は、解除操作をおこなってから

- ロック方法には、2種類(レベル1、レベル2)あります。
- メモリー加熱と手動加熱を使う場合は、レベル1のロック設定をします。
- メモリー加熱のみを使う場合は、レベル2のロック設定をします。
- ロックをすると、メモリー加熱をスタートする際、メモリー番号を押すだけで加熱がスタートします。
- ロックが解除の状態では、メモリー番号を押したあと、スタートキーを押す必要があります。
- 工場出荷時はレベル1のロック設定となっています。

## ■メモリーロック・解除状態にできる操作内容

○：操作できます ×：操作できません

項目	ロック解除状態	メモリーロック レベル1	メモリーロック レベル2
メモリー加熱	○	○ (登録した番号を押すだけで加熱がスタートします)	○
手動加熱	○	○	×
庫内灯の設定	○	×	×
登録の設定・変更	○	×	×
音の設定	○	×	×
使用回数・時間の確認	○	○	○

ドアを開けたままで操作します

下記の操作で、レベル1→レベル2→ロック解除→レベル1…と繰り返します。目的に合わせて設定してください。

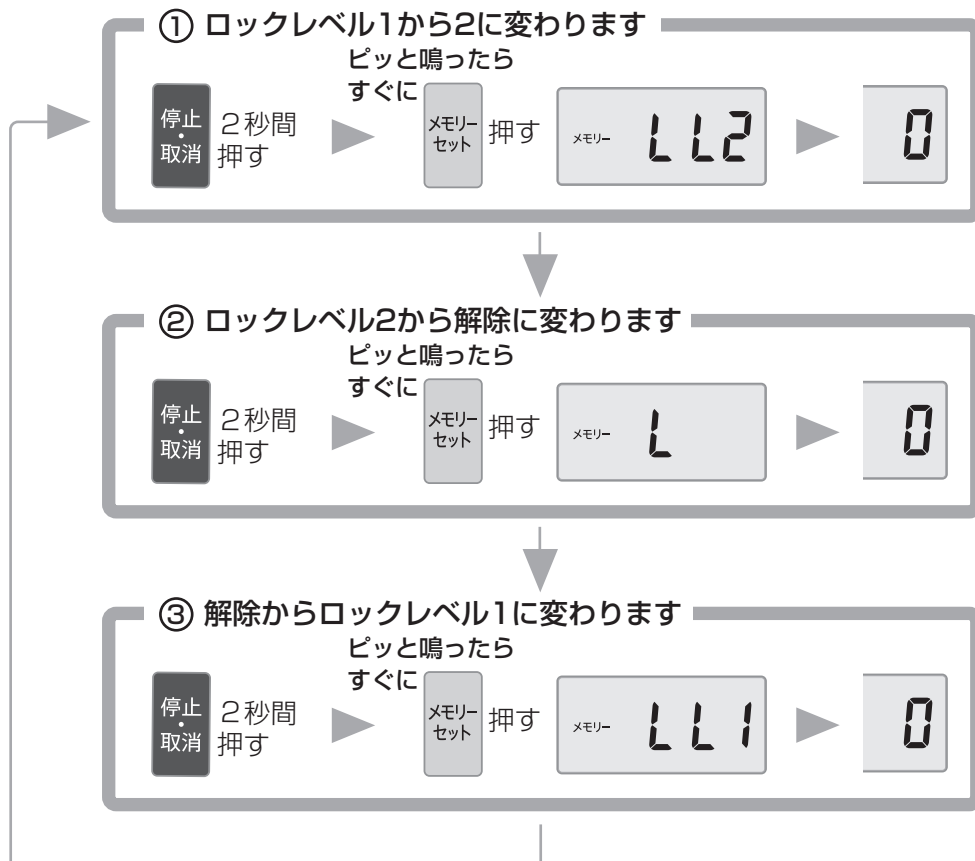

# 使用回数・時間の調べかた

## 使用回数の調べかた

ドアを開けたままで操作します。

1

停止・取消 2秒間 押す

ピッと鳴ったら  
すぐに

分量  
2倍 押す  
3倍

メモリー 0

メモリー 19766

● 総使用回数を表示  
(19766回使用)

### 各メモリー番号の使用回数を確認する場合

2

7 押す

メモリー 7 672

● メモリー7を672回使用

### 手動加熱の使用回数を確認する場合

出力切替 押す

メモリー nn 863

● 手動加熱を863回使用

確認終了

停止・取消 押す

0

## 使用時間の調べかた

ドアを開けたままで操作します。

1

停止・取消 2秒間 押す

ピッと鳴ったら  
すぐに

分量  
2倍 押す  
3倍

メモリー 0

メモリー H 172

● 総使用時間を表示  
(172時間)

確認終了

停止・取消 押す

0

- カウンターの最高計数量は、総使用回数は999,999回、各メニューの使用回数は9999回、使用時間は9999時間59分59秒です。次回使用の際、「0」に戻ります。

# お手入れ

## 警告



必ず電源プラグをコンセントから抜き、  
製品が冷めてからおこなう  
【感電・やけど・けがのおそれ】

汚れたら、すぐに！こまめに！が、お手入れ上手のポイントです

### 電源プラグを抜く



### 次のものは使わない

(塗装のはがれ・傷付き・変色・内部に液が浸透し故障の原因)



シンナー  
ベンジン  
アルコール



オーブンクリーナー  
粉末クレンザー  
漂白剤



住宅用・家具用・  
換気扇用合成洗剤  
酸性・アルカリ性洗剤



スプレー式洗剤  
金属タワシ  
硬めのスポンジ

### 本体(内側・外側)、ドアガラス

- 固く絞ったぬれふきんで水拭きします。
- 庫内に汚れや水分が残っていると、塗装のはがれやさびの原因になります。
- むるま湯でぬらしたふきんをのせ、しばらくおいてから拭くと、汚れが落ちやすくなります。
- 汚れが落ちにくいときは、薄めた台所用合成洗剤(中性)を使い、最後は水拭きをします。



### フラットテーブル

- 汚れが落ちにくい場合は、汚れた部分にクリームクレンザーを付け、丸めたラップでこすり落とし、最後は水拭きします。
- ※クリームクレンザーが使えるのは、フラットテーブルのみです。

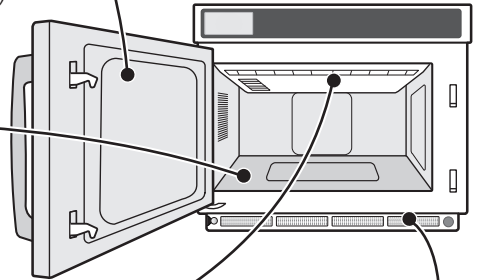

エアフィルター

### アンテナカバー

- 天面から取りはずして汚れを落とします。
- 台所用合成洗剤(中性)で洗い、水気を拭き、乾燥させます。

#### 取りはずしかた

アンテナカバー手前のストッパーをつまみながら下にはずします。

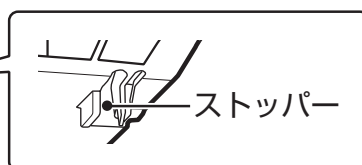
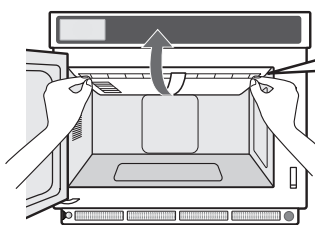

#### 取り付けかた

庫内奥の穴にアンテナカバーの突起2カ所を差し込み、手前ストッパーをつまんで庫内天面に取り付けます。

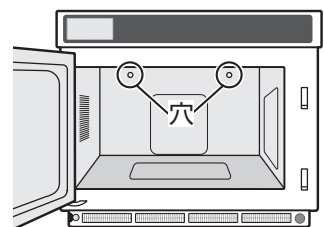

## 警告



外郭・オープン庫内へのホースなどによる  
水洗いはしない

【感電・発煙・発火のおそれ】

## エアフィルター

週に1回

エアフィルターが汚れると電子部品の冷却効果が悪くなり、故障の原因となります。

- 取りはずして水洗いします。
- 汚れが落ちにくい場合は、台所用合成洗剤(中性)で洗い、水気を拭き、乾燥させます。

### 取りはずしかた

エアフィルター左側のピンと右側  
つまみ部分のマグネットで取り付け  
られています。  
つまみをはずして右にずらすと取り  
はずせます。

### 取り付けかた

エアフィルター左側のピンにひっかけ、  
右側のつまみ部分を元の位置に付けます。

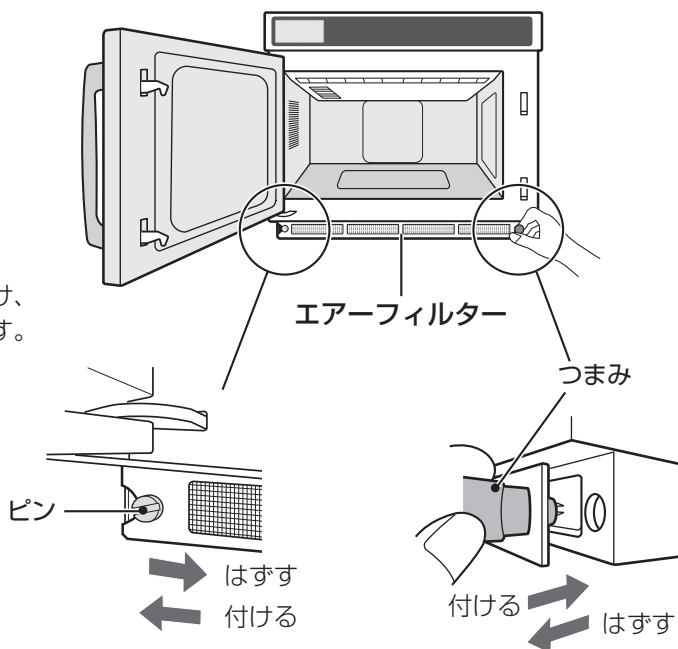

### 清掃時期をお知らせする表示について

エアフィルターの清掃時期の目安を表示と音でお知らせします。  
お手入れ後は、必ず下記の操作で表示を消灯させてください。

停止  
・  
取消

2秒以上押す

フィルター清掃



### ご注意

- エアフィルターやアンテナカバーは、取りはずしたままご使用になると、故障の原因になります。必ず元通りに取り付けてください。

# 保証とアフターサービス (よくお読みください)

## 修理を依頼されるときは

### 出張修理

- 1 「故障かな?」を調べてください。(23ページ)
- 2 それでも異常があるときは使用をやめて、必ず電源プラグを抜いてください。
- 3 お買いあげの販売店に、次のことをお知らせください。

- 品名：電子レンジ
- 形名：(本書の表紙に記載の形名)
- お買いあげ日(年月日) ・故障の状態(具体的に)
- ご住所(付近の目印も合わせてお知らせください)
- お名前 ・電話番号 ・ご訪問希望日

この製品は、日本国内用に設計されています。電源電圧や電源周波数の異なる外国では、使用できません。また、アフターサービスもできません。

**便利メモ** お買いあげの際に記入されると便利です。

販売店名 \_\_\_\_\_  
電話 ( ) \_\_\_\_\_  
お買いあげ日 \_\_\_\_\_年 \_\_\_\_\_月 \_\_\_\_\_日

### 保証期間中

- 修理に際しましては、保証書をご提示ください。保証書の規定に従って、販売店が修理させていただきます。

### 保証期間が過ぎているときは

- 修理すれば使用できる場合には、ご希望により有料で修理させていただきます。

### 修理料金のしくみ

- 修理料金は、技術料・部品代・出張料などで構成されています。

技術料	故障した製品を正常に修復するための料金です。
部品代	修理に使用した部品代金です。
出張料	製品のある場所へ技術者を派遣する場合の料金です。

### 保証書(別添)

- 保証書は「お買いあげ日・販売店名」などの記入をお確かめのうえ、販売店から受け取ってください。保証書は内容をよくお読みの後、大切に保存してください。
- 保証期間…お買いあげの日から1年間です。マダネトロンも1年間、ただし、1250時間以内です。保証期間中でも有料になることがありますので、保証書をよくお読みください。

### 補修用性能部品の保有期間

- 当社は、電子レンジの補修用性能部品を製品の製造打切後、8年保有しています。
- 補修用性能部品とは、その製品の機能を維持するために必要な部品です。

## お客様ご相談窓口のご案内

修理・使いかた・お手入れ・お買い物などのご相談・ご依頼、および万一、製品による事故が発生した場合は、お買いあげの販売店、または下記窓口にお問い合わせください。  
ファクシミリ送信される場合は、製品の形名やお問い合わせ内容のご記入をお願いいたします。

※弊社では、確実なお客様対応のため、フリーダイヤル・ナビダイヤルサービスをご利用のお客様に「発信者番号通知」をお願いしています。発信者番号を非通知に設定されている場合は、番号の最初に「186」をつけておかけください。



### いつでも便利なWebサービス【シャープオンラインサポート】

ご質問やお困りごとは、気軽にアクセス、しっかりアシスト!

シャープ お問い合わせ 検索

<http://www.sharp.co.jp/support/>

スマートフォンや  
携帯電話はこちらから



インターネットから修理のお申し込みや進捗確認も24時間サポート

シャープ 修理相談 検索

<http://www.sharp.co.jp/support/repair.html>

スマートフォンや  
携帯電話はこちらから



### 使用方法のご相談など【お客様相談室】

受付時間 (年末年始を除く) ●月曜～土曜：9:00～18:00 ●日曜・祝日：9:00～17:00

固定電話、PHSからは、フリーダイヤル

☎ 0120 - 078 - 178

携帯電話からは、ナビダイヤル

☎ 0570 - 550 - 449

■フリーダイヤル・ナビダイヤルがご利用いただけない場合は…

電話	FAX
050 - 3852 - 5405	06 - 6792 - 5993
〒581-8585 大阪府八尾市北亀井町3丁目1番72号	



### 修理のご相談など【修理相談センター】

受付時間 (年末年始を除く) ●月曜～土曜：9:00～20:00 ●日曜・祝日：9:00～17:00

固定電話、PHSからは、フリーダイヤル

☎ 0120 - 02 - 4649

携帯電話からは、ナビダイヤル

☎ 0570 - 550 - 447

■フリーダイヤル・ナビダイヤルがご利用いただけない場合は…

電話	FAX
050 - 3852 - 5520	06 - 6792 - 3221
〒581-8585 大阪府八尾市北亀井町3丁目1番72号	

お電話は番号をよくお確かめのうえ、お間違いのないようおかけください。

### ■QRコードについて

QRコードは株式会社デンソーウェーブの登録商標です。

誘導されるサイトおよび動画の視聴は無料ですが、通信料金はお客様のご負担になります。

### 【ご相談窓口におけるお客様の個人情報のお取り扱いについて】

シャープ株式会社および関係会社は、お客様の個人情報をご相談対応や修理対応などに利用させていただいております。個人情報は適切に管理し、修理業務等を委託する場合や正当な理由がある場合を除き、第三者に開示・提供いたしません。個人情報の開示・訂正、利用訂正等の請求その他お問い合わせは、シャープ株式会社個人情報ご相談窓口にご連絡ください。電話番号：[06-6792-8004 (受付時間：平日、9:00～12:00、13:00～17:00)]  
ただし、祝日など弊社休業日を除く  
個人情報の取扱いの詳細については、<http://www.sharp.co.jp/privacy/index-j.html> をご参照ください。

- 所在地・電話番号・受付時間などについては、変更になることがあります。(2K1710)



# 故障かな？

修理依頼やお問い合わせの前にもう一度お調べください

こんな場合	故障ではありません
「 <b>[ ]</b> 番号」を表示する	<ul style="list-style-type: none"> <li>● 部品交換時期のお知らせです。 加熱終了にドアを開けた後、1分間表示します。 交換部品(マグネトロン)の交換時期が近付いておりますので、お買いあげの販売店にに表示の内容(番号)をご連絡ください。</li> </ul>
加熱中にドアを開けて放置すると「 <b>[ ]</b> 」表示になる	<ul style="list-style-type: none"> <li>● 加熱中にドアを開けた場合は約3分間放置すると取消状態となります。</li> </ul>
加熱終了時にファンが回転する(30秒~30分)	<ul style="list-style-type: none"> <li>● 庫内のにおいを排出するため、自動的にファンは回ります。</li> </ul>
加熱中、「高温」を表示する	<ul style="list-style-type: none"> <li>● 庫内が高温のときにお知らせします。 庫内底面など、やけどにご注意ください。冷めると消灯します。</li> </ul>
加熱時、「パチン」と音がする	<ul style="list-style-type: none"> <li>● ドアと本体の接触面に付着していた水滴が、はじける音です。</li> </ul>
こんな場合	調べてください
電源が入らない	<ul style="list-style-type: none"> <li>● ドアを開けると電源が入り、「<b>[ ]</b>」を表示します。(電源オートオフ機能)</li> </ul>
手動加熱ができない メモリー加熱の登録ができない 音量などの調節ができない	<ul style="list-style-type: none"> <li>● ロックを解除してから、操作していますか？ <b>(18ページ)</b></li> </ul>
仕上がりが悪い	<ul style="list-style-type: none"> <li>● レンジ出力・加熱時間などを間違えていませんか？</li> <li>● メモリー加熱の場合、登録した加熱内容(レンジ出力・時間)は正しいですか？</li> </ul>
食品があたたまらない	<ul style="list-style-type: none"> <li>● 金属容器やアルミホイルなど、電波を反射するものを使っていませんか？</li> </ul>
火花が出る 煙が出る においがする	<ul style="list-style-type: none"> <li>● 金串、アルミホイル、金・銀模様のある器や、金属容器を使っていませんか？</li> <li>● 庫内壁面に金属(アルミホイルや金串など)が触れていませんか？</li> <li>● 食品カスなどが付着していませんか？</li> </ul>
<b>EE 17</b> を表示し、 加熱が停止する	<ul style="list-style-type: none"> <li>● 食品が入っていますか？ 食品を入れてください。</li> <li>● 周囲温度が高くないですか？ しばらく待って <b>[停止・取消]</b> を押し、再度加熱してください。</li> <li>● エアークリスタル <b>(21ページ)</b>・排気口 <b>(7ページ)</b> が目づまりしていませんか？</li> </ul>
<b>EE 20</b> を表示し、 加熱が停止する	<ul style="list-style-type: none"> <li>● 食品が入っていますか？ 食品を入れてください。</li> <li>● 周囲温度が高くなりすぎています。 設定(出力・加熱時間)を間違えませんでしたか？</li> </ul>
<b>EE</b> 番号 を表示する (上記以外)	<ul style="list-style-type: none"> <li>● 故障しているおそれがあります。電源プラグをコンセントから抜き、お買いあげの販売店または、シャープお客様ご相談窓口に表示の内容(番号)をご連絡ください。<b>(22ページ)</b></li> </ul>

# 仕様

電源	単相200V 50-60Hz共用
定格消費電力	2,950W
定格高周波出力	1,900W
発振周波数	2,450MHz
外形寸法※1	幅420mm×奥行480mm×高さ337mm
庫内有効寸法	幅330mm×奥行330mm×高さ175mm
電源コードの長さ	約1.7m
質量	約20kg

※1 脚間寸法は、幅318mm、奥行338mm(脚の両サイドの寸法)

- 長期間使用しないときは、電源プラグをコンセントから抜いてください。

## 出力番号とレンジ出力の関係

出力番号(表示)	14	13	12	11	10	9	8	7
レンジ出力	1900W	1800W	1700W	1600W	1500W	1400W	1300W	1200W
出力番号(表示)	6	5	4	3	2	1	0	
レンジ出力	1100W	1000W	750W	500W	250W	150W	0W	

詳しい説明は [8 ページ](#) をご覧ください。

## 登録済み加熱内容(出力1900W)

メモリー番号	1	2	3	4	5
加熱時間	10秒	20秒	30秒	40秒	50秒
メモリー番号	6	7	8	9	10
加熱時間	1分	1分10秒	1分20秒	1分30秒	1分40秒

詳しい説明は [8 ページ](#) をご覧ください。

### 愛情点検



#### 長年ご使用の場合は商品の点検を！

こんな症状はありませんか？

- 電源コードやプラグが異常に熱くなる。
- 自動的に切れないときがある。
- コゲ臭いにおいがしたり、運転中に異常な音や振動がする。
- スタート操作をしても食品が加熱されない。
- ドアに著しいガタがある。
- 触れるとピリピリと電気を感じる。
- ドアや庫内に著しい変形がある。
- その他の異常や故障がある。

### ご使用中止

故障や事故防止のため、電源プラグをコンセントから抜き、必ず点検をご依頼ください。

シャープ株式会社

本

社 〒590-8522 大阪府堺市堺区匠町1番地  
健康・環境システム事業本部 〒581-8585 大阪府八尾市北亀井町3丁目1番72号